



Contact
Serviciu pentru clienți
021 457 45 66 / 86

















Program de lucru:
Luni - Vineri 08.00 - 16.30
Sâmbătă - Duminică - liber

Fax: 021. 457.49.09
E-mail: info@obo.ro

www.obo.ro



Cuprins

	Informatii despre sistem	5
	WDK - Sisteme de canale din plastic pentru conducerea cablurilor	121
	WDKH - Sisteme de canal pentru conducerea cablurilor, fără halogeni	185
	LKM - Sisteme de canale din tablă pentru conducerea cablurilor	197
	SKL - Sisteme de canale cu soclu	219
	VK - Canal pieptene, sistem Dahl	227
	VKH - Sistem de canal pieptene, Dahl, fără halogeni	255
	Sisteme de canale Rapid 45-2, din plastic, pentru montaj aparate	263
	Sisteme de canale Rapid 45-2, din aluminiu, pentru montaj aparate	277
	Sisteme de canale Rapid 80, din plastic, pentru montaj aparate	289
	Sisteme de canale Rapid 80, din plastic, pentru montaj aparate, fără halogeni	303
	Sisteme de canal Rapid 80 pentru montaj aparate	311
	Sisteme din aluminiu pentru canale de montaj aparate Rapid 80	369
	Accesorii canale pentru montaj aparate	395
	ISS - Sisteme de coloane pentru instalații	407
	Montaj aparate	449
	Liste	497



Cuprins - suport de planificare și montaj



	Cunoștințe de bază	7
	WDK - Sisteme de canale din plastic pentru conducerea cablurilor	19
	LKM - Sisteme de canale din tablă pentru conducerea cablurilor	23
	SKL - Sisteme de canale cu soclu	27
	VK - Sisteme de canale de cablare	31
	Sisteme de canale Rapid 45-2, pentru montaj aparate	41
	Sisteme de canale pentru montaj aparate Rapid 80	59
	Canal pentru montaj aparate și accesorii	81
	ISS - Sisteme de coloane pentru instalații	87
	Montaj aparate	97
	Informații suplimentare	110



Seminarii OBO LFS: cunoaștere direct de la sursă

Printr-un program vast de training și seminarii pe tema sisteme de conducere a cablurilor, OBO sprijină utilizatorii cu informații de specialitate direct de la sursă. În plus față de principiile teoretice de bază, se abordează totodată transpunerea uzuală în practică. Exemplele concrete de aplicare și de evaluare completează procesul cuprinzător de comunicare a cunoștințelor.

Texte de publicitate, informații despre produse și fișe de date

Vă facem viața mai ușoară: cu o gamă variată de materiale prelucrate în funcție de cerințele practice, care vă oferă ajutor eficient chiar din start, de exemplu la planificarea și calcularea unui proiect. Printre acestea se numără:

- Texte
- Informații despre produs
- Fișe de observații
- Fișe de date

Aceste documente sunt actualizate constant și pot fi preluate din secțiunea download a paginii de internet www.obo.de, la orice oră, gratuit.

Texte de licitație pe internet la www.ausschreiben.de

Se pot accesa gratuit peste 10.000 de intrări din domeniile KTS, BSS, TBS, LFS, EGS și UFS. Ca urmare a actualizării și dezvoltării regulate, dispuneți în prezent de o privire de ansamblu cuprinzătoare asupra produselor OBO. În acest sens vă punem la dispoziție toate formatele uzuale de fișiere (PDF, DOC, GAEB, HTML, TEXT, XML, ÖNORM).

www.ausschreiben.de

Includerea sistemelor de conducere a cablurilor și coloanelor metalice pentru instalații în măsurile de siguranță



Stabilirea măsurilor de protecție

Piesele metalice a căror suprafață poate fi atinsă nu trebuie să fie sub tensiune nici în caz de eroare. Din acest motiv este necesară luarea de măsuri de protecție corespunzătoare. Acestea sunt prevăzute în standardele în vigoare. Pentru execuția sistemelor de conducere a cablurilor se aplică EN 50085-1 și EN 50085-2-1, pentru instalația propriu-zisă prescripțiile DIN VDE 0100 partea 410 și 540 (Măsuri de protecție împotriva electrocutărilor periculoase).

Tipuri diferite de instalare în standardele europene

Standardul european EN 50085-1 ține cont de diferitele tipuri de instalare aplicate în diferitele țări ale UE. Dacă, în trecut, se impuneau doar verificările de echipotențial pentru sistemele de canal pentru instalații, acum se cer și funcții de conductor de protecție în standardele citate. Acest lucru se leagă de faptul că, în unele țări, pozarea conductorilor trebuie făcută cu izolație la bază.

Toate componentele metalice trebuie prevăzute

EN 50085-1 cere: toate componentele metalice trebuie prevăzute în măsurile de siguranță. Verificările corespunzătoare trebuie efectuate și documentate de către producător. În plus, canalele OBO pentru instalații sunt verificate și certificate de către un centru de testare extern - VDE.

Verificarea eficacității de către instalator

Persoana care execută lucrările (instalatorul) trebuie să verifice, la finalizare, eficacitatea măsurilor de siguranță conform DIN VDE 0100 partea 610. Trebuie asigurate momentul de strângere al șuruburilor

de contact la clemele de legare la pământ și montarea corespunzătoare a cuplelor.

Continuitatea ca masura de protecție

În cazul întreruperii canalului la trecerea prin perete, se impune asigurarea continuității ca masura de protecție, deoarece canalul reprezintă în acest caz un corp străin conductibil care se extinde pe mai multe încăperi prin diferite zone ale clădirii.

La canalele din aluminiu, conectarea dintre părțile inferioare se realizează prin cuplare. Legătura dintre capace și dispozitivul de instalare a canalului este făcută cu ajutorul unui auto-contact. Astfel, se realizează continuitatea pentru a asigura protecția fără alte conexiuni suplimentare.

În zona canalelor metalice LKM pentru conducerea cablurilor, conectarea dintre partea superioară și cea inferioară se realizează fără un cablu suplimentar de legare la pământ. Conectarea dintre părțile inferioare se realizează prin piesele de îmbinare. Important: capacele metalice vopsite electrostatic nu sunt incluse în modul mixt de construcție, nefiind considerate ca izolante! Așadar trebuie incluse în măsurile de protecție. Pereții de separație din tablă de oțel sunt autocontactante. Trebuie să includeți capacele metalice ale canalelor de montaj în funcția conductorului de protecție și din punct de vedere al cuplării capacitive și a posibilei încărcări statice. Prin măsura de protecție se reduce electrosmog-ul și se obține în general o protecție CEM mai bună. Legăturile conductorilor de protecție se realizează permanent. În cazul modificării sistemului, de exemplu instalații ulterioare, trebuie asigurată menținerea funcției de protecție.



Cine trebuie să respecte standardele și care anume?

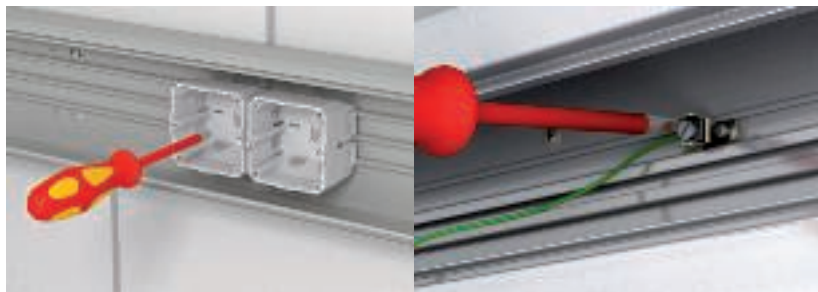

OBO ca producător

Standard	Titlu	Sistem OBO
Prescripție de verificare a aparatelor DIN EN 50085-1	Sisteme de canale pentru instalații electrice, partea 1: cerințe generale	Toate sistemele
DIN EN 50085-2-1	Cerințe speciale pentru sistemele de instalații electrice pentru perete și tavan.	WDK, LKM, SKL, GEK-K, GEK-S, GEK-A
prEN 50085-2-2	Cerințe speciale pentru sistemele de instalații electrice pentru montaj sub podea, în podea sau pe podea.	UFS
DIN EN 50085-2-3	Cerințe speciale pentru sistemele de instalații electrice în tablouri de comandă.	VK
prEN 50085-2-4	Cerințe speciale pentru unități de instalații libere.	ISS

Execuția instalației de către instalator

Standard	Titlu	Sistem OBO
VDE 0100 partea 410	Configurarea instalațiilor electrice cu o tensiune a rețelei de 1000 V. Protecție împotriva șocurilor electrice.	Toate sistemele
VDE 0100 partea 520	Configurarea instalațiilor electrice cu o tensiune a rețelei de 1000 V. Cabluri și conductori	Toate sistemele
VDE 0100 partea 540	Configurarea instalațiilor electrice cu o tensiune a rețelei de 1000 V. Echipotențial.	Toate sistemele
VDE 0100 partea 610	Configurarea instalațiilor electrice cu o tensiune a rețelei de 1000 V. Realizați prima verificare a instalațiilor electrice anterior predării utilizatorului.	Toate sistemele
VDE 0298	Configurarea instalațiilor electrice cu o tensiune a rețelei de 1000 V. Cabluri și tubulaturi izolate în instalațiile de curent de înaltă tensiune.	Toate sistemele
DIN EN 50310	Utilizarea măsurilor pentru împământare și echipotențializare în clădiri cu instalații tehnice de informații.	Toate sistemele



Cum se stabilește volumul de cabluri?

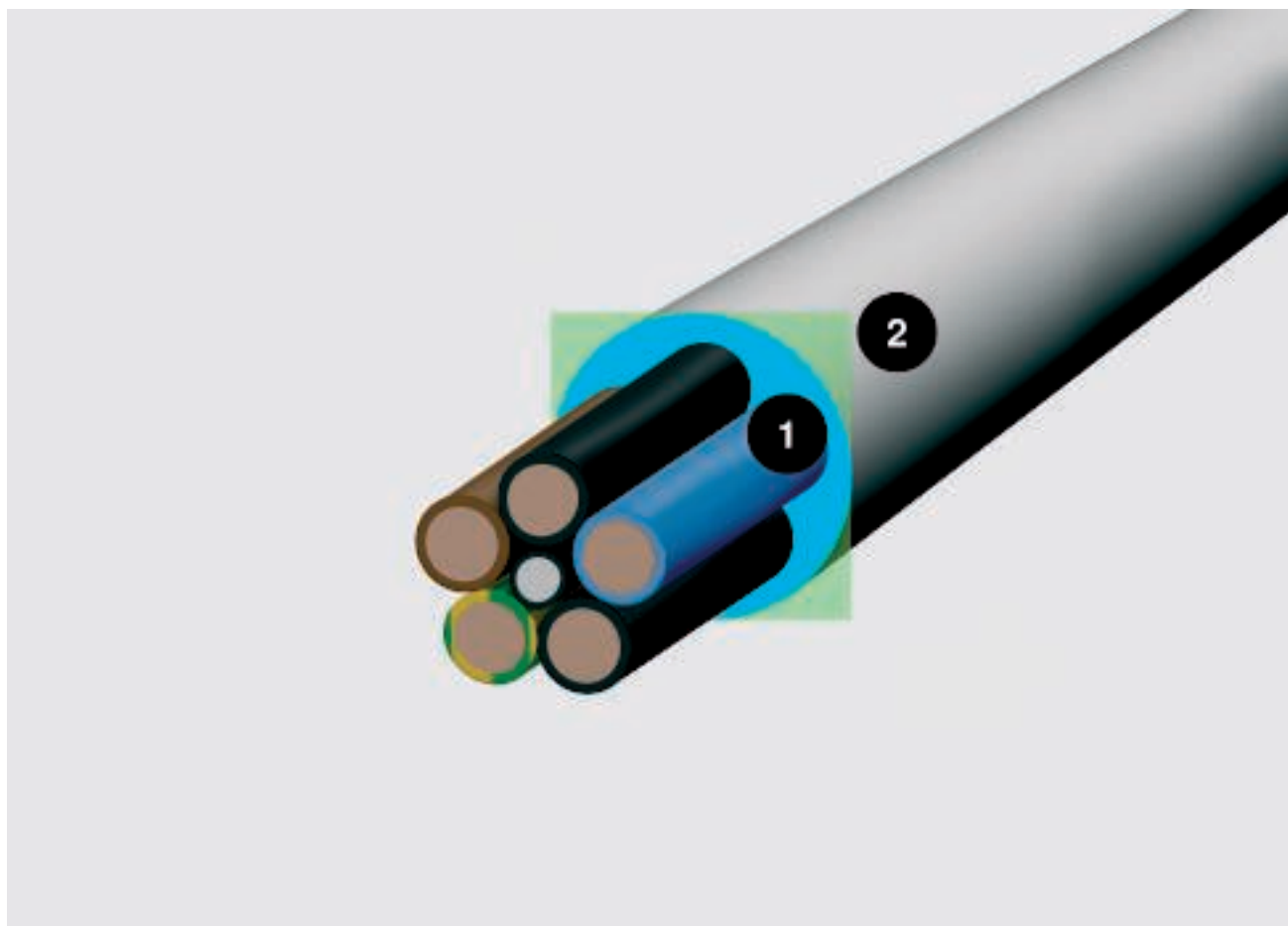

Diametrul cablului și necesarul de spațiu; 1 = diametrul în mm, 2 = necesarul de spațiu în cm²

Un criteriu important aplicat la alegerea dimensiunii necesare a canalului este volumul de cabluri. Întrucât cablurile nu sunt așezate niciodată absolut paralel și unul lipit de celălalt, nu este suficient să se calculeze volumul doar pe baza diametrului cablului. O bază reală de calcul este dată de formula $(2r)^2$. Pentru a vă facilita activitatea, vă prezentăm pe această pagină dublă o listă cu diametrele și necesarul de spațiu aferent celor mai importante tipuri de cabluri. Important: valorile se referă la valori medii, care pot varia de la producător la producător. Valorile exacte sunt cuprinse în datele producătorului.

Alegerea potrivită

Pentru alegerea dimensiunii adecvate a canalului aveți ca suport tabelul din această pagină. Acordați atenție și standardelor DIN/VDE pentru factorul de umplere și încălzirii admisibile a cablurilor, pe lângă secțiunea transversală utilă a canalului.

Calculare cu formula $(2r)^2$

Nu se poate determina necesarul de spațiu real al unui cablu doar pe baza diametrului cablului. Calculați: $(2r)^2$. Această valoare reflectă necesarul real de spațiu inclusiv spațiul intermediar.



Tabel volum de cabluri



Conductori de curent de înaltă tensiune izolați

Tip	Dia- metru mm	Secțiune transversală utilă cm ²
1 x 4	6,5	0,42
1 x 6	7	0,49
1 x 10	8	0,64
1 x 16	9,5	0,9
1 x 25	12,5	1,56
3 x 1,5	8,5	0,72
3 x 2,5	9,5	0,9
3 x 4	11	1,21
4 x 1,5	9	0,81
4 x 2,5	10,5	1,1
4 x 4	12,5	1,56
4 x 6	13,5	1,82
4 x 10	16,5	2,72
4 x 16	19	3,61
4 x 25	23,5	5,52
4 x 35	26	6,76
5 x 1,5	9,5	0,9
5 x 2,5	11	1,21
5 x 4	13,5	1,82
5 x 6	14,5	2,1
5 x 10	18	3,24
5 x 16	21,5	4,62
5 x 25	26	6,76
7 x 1,5	10,5	1,1
7 x 2,5	13	1,69

Cabluri izolate pentru curent de înaltă tensiune

Tip	Dia- metru mm	Secțiune transversală utilă cm ²
1 x 10	10,5	1,1
1 x 16	11,5	1,32
1 x 25	12,5	1,56
1 x 35	13,5	1,82
1 x 50	15,5	2,4
1 x 70	16,5	2,72
1 x 95	18,5	3,42
1 x 120	20,5	4,2
1 x 150	22,5	5,06
1 x 185	25	6,25
1 x 240	28	7,84
1 x 300	30	9
3 x 1,5	11,5	1,32
3 x 2,5	12,5	1,56
3 x 10	17,5	3,06
3 x 16	19,5	3,8
3 x 50	26	6,76
3 x 70	30	9
3 x 120	36	12,96
4 x 1,5	12,5	1,56
4 x 2,5	13,5	1,82
4 x 6	16,5	2,72
4 x 10	18,5	3,42
4 x 16	21,5	4,62
4 x 25	25,5	6,5
4 x 35	28	7,84
4 x 50	30	9
4 x 70	34	11,56
4 x 95	39	15,21
4 x 120	42	17,64
4 x 150	47	22
4 x 185	52	27
4 x 240	58	33,6
5 x 1,5	13,5	1,82
5 x 2,5	14,5	2,1
5 x 6	18,5	3,42
5 x 10	20,5	4,2
5 x 16	22,5	5,06
5 x 25	27,5	7,56
5 x 35	34	11,56
5 x 50	40	16

Cabluri de telecomunicații

Tip	Dia- metru mm	Secțiune transver- sală utilă cm ²
2 x 2 x 0,6	5	0,25
4 x 2 x 0,6	5,5	0,3
6 x 2 x 0,6	6,5	0,42
10 x 2 x 0,6	7,5	0,56
20 x 2 x 0,6	9	0,81
40 x 2 x 0,6	11	1,12
60 x 2 x 0,6	13	1,69
100 x 2 x 0,6	17	2,89
200 x 2 x 0,6	23	5,29
2 x 2 x 0,8	6	0,36
4 x 2 x 0,8	7	0,49
6 x 2 x 0,8	8,5	0,72
10 x 2 x 0,8	9,5	0,9
20 x 2 x 0,8	13	1,69
40 x 2 x 0,8	16,5	2,72
60 x 2 x 0,8	20	4
100 x 2 x 0,8	25,5	6,5
200 x 2 x 0,8	32	10,24



Conductor Koax (standard)

Tip	Dia- metru mm	Secțiune transversală utilă cm ²
Conductor SAT/BK	6,8	0,48



Conductori PED tip, cat...

Tip	Dia- metru mm	Secțiune transversală utilă cm ²
Cat. 5	8	0,64
Cat. 6	8	0,64



Prelucrarea materialului cu uneltele corespunzătoare

Diferitele materiale trebuie prelucrate diferit. Pentru pozarea canalelor pentru montaj aparate s-au dovedit a fi foarte eficiente ferăstrăiele de rezezat. Acestea permit o tăietură exactă.

Canale din PVC și PC/ABS:

- Ferăstrău de mână cu zimțare fină (ferăstrău pentru oțel)
- Ferăstrău cu pânză din fier sau plastic cu zimțare fină
- Ferăstrău circular cu pânză din material plastic, diametru 350 mm, 80 - 108 dinți/țol și 2.800 R/min

Canale din tablă de oțel și aluminiu:

- Ferăstrău panglică cu panglică pentru metal dur
- Ferăstrău circular cu pânză pentru metal dur, diametru 350 mm, 80 - 108 dinți/țol și 2.800 R/min
- Mașină de șlefuit unghiuri cu șaibă metalică de separare

Coeficient de dilatare termică:

- Oțel: $14 \times 10^{-6}/1 \text{ K}$
- Aluminiu: $23,1 \times 10^{-6}/1 \text{ K}$
- PVC dur: $71 \times 10^{-6}/1 \text{ K}$

Țineți cont de alungirea materialelor

Diferite materiale se caracterizează prin alungiri diferite care trebuie prevăzute. Cu ajutorul formulei de mai jos puteți calcula alungirea materialelor PVC, oțel și aluminiu.

$$\Delta L = L \cdot \alpha \cdot \Delta T$$

L = Lungime m

α = Coeficient de dilatare termică

ΔT = Variația de temperatură

Exemple

La o diferență de temperatură ΔT de 20° , lungimea standard e de 2000 mm se modifică după cum urmează:

- la PVC dur cu 2,84 mm
- la oțel cu 0,56 mm
- la aluminiu cu 0,924 mm

Conlucrare perfectă pentru muncă eficientă

Facilitarea unor proceduri mai rapide și îmbunătățite de montaj - acesta este atât telul nostru, cât și cel al producătorilor de aparate electrice. După acest principiu, dispozitivele de împușcare a bolțurilor utilizate în trecut au devenit pistoalele moderne de împușcat cuie. Cu Pulsa 700E, firma Spit oferă aparate de înaltă calitate concepute pentru industria de echipamente electrice. Multe produse OBO pot fi prelucrate foarte eficient cu ajutorul acestor aparate. Acest lucru este dovedit de teste efectuate cu aparate Spit pentru montajul canalelor de cabluri și pentru montaj aparate.

Proprietățile materialului PVC dur utilizat

Proprietate	Valoare	DIN
Denumire material	PVC-U-E-D-08-04-28	conform DIN 7748
Rezistență la întindere	min. 40 N/mm ²	conform DIN 53 455
Întindere la rupere	min. 85 %	conform DIN 53 455
Rigiditate dielectrică	min. 20 KV/mm	conform DIN 53 481
Rezistența de suprafață	min. 1010 Ohm	conform DIN 53 455
Rezistență de deformare la caldura	min. 75 °C	conform DIN 53 400/B
Rezistența la temperaturi în timpul utilizării	max. 65 °C	
Inflamabilitate	Treapta V-0	conform UL 94

Informații detaliate găsiți în capitolul „Rezistență chimică a PVC-ului dur”, în secțiunea „Informații suplimentare”.



Sisteme de conducere a cablurilor fără halogeni

Emisie slabă de fum și gaze, rezistentă la coroziune, sigur. Materialele de instalatie fără halogeni sunt parte a oricărui concept de protecție împotriva incendiilor.

Este vorba despre următoarele:

- Materialele fără halogeni reduc proporția gazelor de ardere toxice în cazul unui incendiu. Acestea nu dezvoltă substanțe corozive.
- Asiguratorii de bunuri solicită în multe clădiri publice materiale fără halogeni - pentru protecția persoanelor și a bunurilor.
- Sistemele de conducere a cablurilor fără halogeni de la OBO sunt alegerea sigură mai ales în zonele publice.

Gaze de ardere periculoase prin materiale plastice

Materialele plastice au proprietăți bune de izolare și pot fi prelucrate cu ușurință. Cu toate acestea, în caz de incendiu se pot dezvolta și gaze agresive. Un pericol pentru oameni și valorile construcțiilor.

Dezvoltarea puternică a fumului

Pentru a păstra inflamabilitatea PVC-ului la un nivel scăzut, se utilizează mijloace de protecție împotriva flăcărilor care se bazează pe compuși de halogeni cum ar fi fluorul, iodul, clorul și bromul. Acest aspect de siguranță existent devine un dezavantaj periculos în cazul unui incendiu: Se generează gaze de ardere toxice, cum ar fi dioxidul de carbon și monoxidul de carbon. Acestea periclitează persoanele de obicei mult mai repede decât flăcările și căldura. Așa au contribuit materialele din plastic arse de la catastrofele de incendiu de la aeroportul din Düsseldorf din 1996 sau din Tauerntunel din 1999 la generarea unor cantități substanțiale de fum și de poluanți. Un amestec extrem de toxic care poate fi fatal după doar câteva inhalatii.

Gaze de ardere corozive

PVC eliberează acid clorhidric gazos coroziv, care, în combinație cu umezeala formează acid clorhidric. Acidul clorhidric are un efect extrem de coroziv asupra tractului respirator. Fiind o substanță conductoare de electricitate, acesta poate provoca scurtcircuite și poate distruge echipamente. Alte produse de gaze de ardere corozive sunt acidul cianhidric și amoniacul. În plus, dioxinele extrem de toxice pot deteriora așa de tare structura clădirii încât reconstrucția părților de clădire devine foarte costisitoare sau chiar imposibilă.

Prin urmare, conform aspectelor legate de siguranță împotriva incendiilor, materialele de instalare fără halogeni sunt o alternativă sigură. Chiar și Asociația Asiguratorilor de Bunuri prevede materiale fără halogeni pentru zonele de clădiri unde se află un număr mare de oameni. Termenul "fără halogeni" exclude orice fel de compuși organici din clor și din brom.



Noul standard la conducerea cablurilor cu ajutorul canalelor din plastic

Sistemele de conducerea cablurilor fără halogeni de la OBO servesc protecției oamenilor, a mediului și a bunurilor. Toate produsele sunt realizate din PC/ABS (policarbonat / acrilonitril-butadien-stiren) de înaltă calitate. Acest material este unul dintre materialele plastice care se sting singure.

Pentru o conducere sigură de cabluri, OBO oferă canale de perete și tavan WDKH fără halogeni precum și canale de cablaj VKH fără halogeni pentru construcția tabloului de comandă. Nou în program este sistemul de canal pentru montaj GKH, Rapid 80, care se realizează în totalitate cu toate piesele de formă fără halogeni. OBO realizează cele trei sisteme de conducerea cablurilor în toate dimensiunile standard. Acestea se montează ușor, sunt stabile, prelucrate cu măiestrie iar dimensiunile lor sunt absolut exacte.

Rapid 80 GKH fără halogeni

Canalul pentru montaj aparate Rapid 80 permite un acces flexibil și rapid la sursa de curent electric și la date pe perete. Acestea se utilizează mai ales în instituțiile publice și în birouri.

WDKH fără halogeni

Canalele pentru tavan și pereti de la OBO asigură o conducere sigură a cablurilor. Acestea pot fi utilizate ca și canale de perete sau de tavan.

VKH fără halogeni

Canalele de cabluri de la OBO din sistemul Dahl Kanal asigură o așezare curată, clară ale cablurilor în tabloul de comandă.

Aspecte de siguranță

- Emisie scăzută de fum
- Toxicitate redusă a gazelor de ardere
- Degajare minimă de gaze corozive
- Ideal pentru spații publice

HALOGEN
FREE





Culori speciale individuale



Canale din plastic

Varietatea culorilor standard și multitudinea culorilor speciale realizabile permit integrarea sistemelor de conducere a cablurilor în orice ansamblu de birouri din punct de vedere al culorilor. Sistemele de canale pentru conducere a cablurilor și montaj aparate sunt disponibile în programul standard de livrare în culorile RAL alb curat (RAL 9010), gri deschis (RAL 7035), gri (RAL 7030) și alb crem (RAL 9001).

Canale din tablă de oțel și aluminiu:

Pentru sistemele de montaj canale și coloane de instalații din tablă de oțel sau aluminiu sunt disponibile culorile standard alb curat, gri deschis și alb crem. Datorită vopsirii în camp electrostatic e posibilă realizarea în restul culorilor RAL pentru zona cu tablă de oțel sau aluminiu. Pe lângă standardul RAL se pot vopsi electromagnetice atât culori NCS, cât și DB.



Abateri de la culoare

Motivul este gradul de șlefuire al suprafețelor. Ele absorb doar parțial lumina. "Finisajul satinat sau mățuit la suprafețele pieselor injectate care au structuri diferite are un luciu diferit". O asemănare perfectă este imposibil de obținut. O ase-

mănare perfectă este imposibilă. O determinare metrologică a diferențelor este greoaie. Și la suprafețele nelăcuite eloxate din aluminiu pot apărea diferențe de nuanță.





Straturi de vopsea pulbere pentru interior

Diversificat. Frumos. Robust.

Acoperirile de suprafață cu vopseaua pulbere oferă o varietate de opțiuni. Cu acestea un produs standard devine o soluție individuală, adaptat la dorințele dumneavoastră în ceea ce privește culoarea și funcția. Culoarea și structura asigură un aspect decorativ, în timp ce proprietățile respective de vopsea asigură o rezistență ridicată împotriva chimicalelor, o protecție foarte bună împotriva coroziunii și cele mai bune caracteristici de izolare.

Bază	Tablă de oțel sau aluminiu
Inscripționare	Vopsea pulbere
Culori standard	RAL 9010, alb curat RAL 9001, alb crem RAL 7035, gri deschis
Culori speciale	RAL, culori NCS și DB Culori metalice
Structură de suprafață	Structură standard: netedă Variante diferite de la fin până la grunjos
Grad luciu suprafață	Grad de luciu standard: aprox 22% Diverse variante de la mat până la foarte lucios
Variante	Antibacterian Rezistență înaltă la abraziune

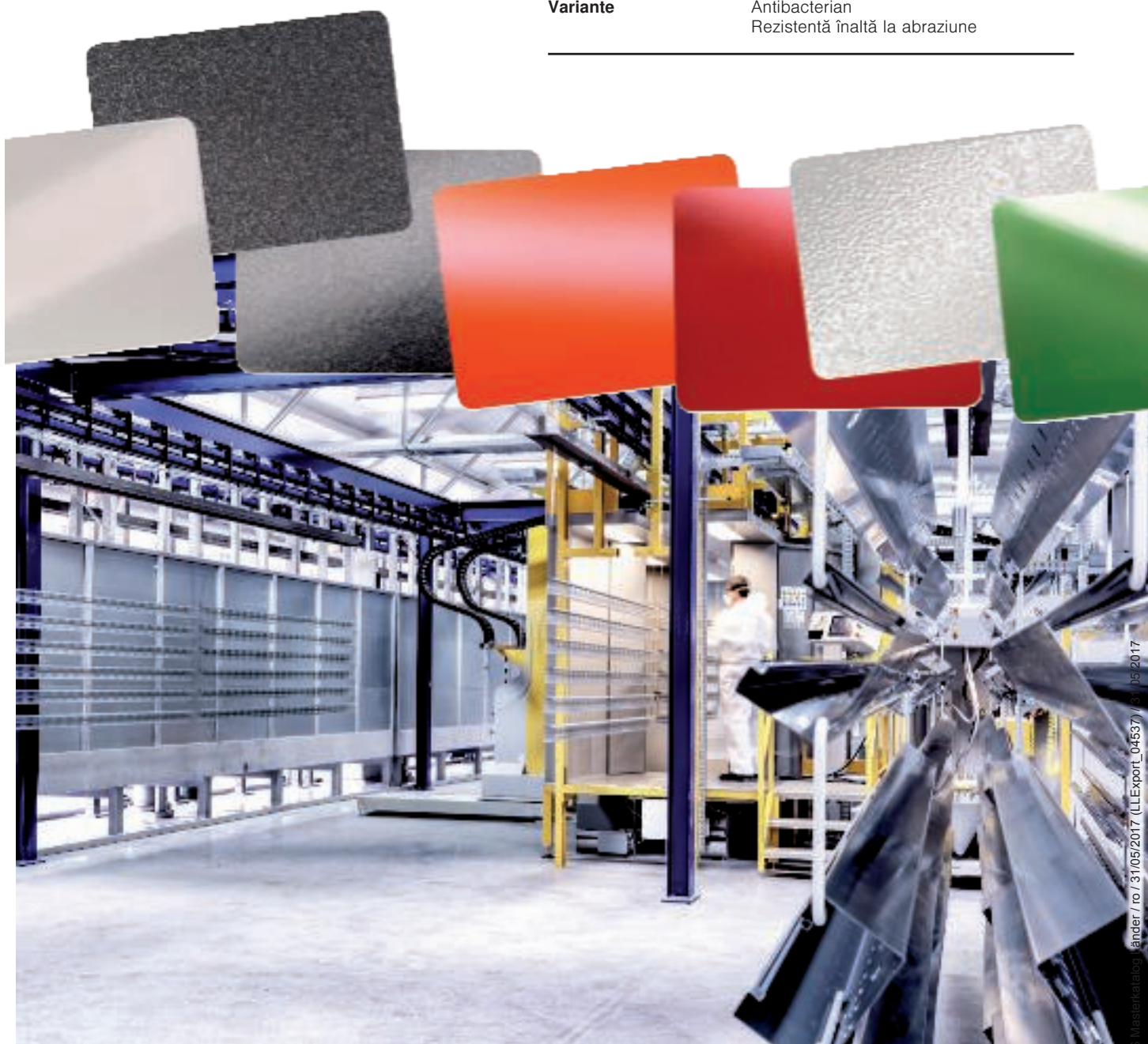

Suprafetele materialelor plastice

OBO utilizează materiale plastice cu cele mai bune proprietăți de materiale. PVC-ul rezistă temperaturilor ridicate precum și celor scăzute, precum și radiatiilor UV, diverselor substanțe chimice și sarcinilor mecanice ridicate. În plus, variantele fără halogeni dispun de proprietăți deosebite de protecție împotriva incendiilor, deoarece cu acestea se evită gazele de ardere corozive.

Tipuri plastic	
	Policlorură de vinil (PVC) Policarbonat/Acrilnitril-Butadienic-Stirol (PC/ABS)





**Canal WDK pentru conducerea
cablurilor Sisteme din
material plastic**

Asistență de proiectare, WDK - Sisteme de canale din plastic pentru conducerea cablurilor

Asistență montaj WDK

20

Asistență montaj sisteme de canal WDK pentru conducerea cablurilor



Montaj minicanal

Îndepărtați folia de protecție. Lipiți canalul pe o suprafață aderentă lipsită de impurități.



Tăiere minicanal

Cu ajutorul foarfecei OBO pentru canale WDK puteți realiza o tăietură dreaptă, exactă. Foarfece poate fi utilizată până la o mărime a canalului de 25 x 45 mm.



WDK pentru atelier

Canalele WDK pentru conducerea cablurilor, cu o adâncime de 60 mm, pot fi utilizate și drept canale pentru montaj aparate cu ajutorul dozelor pentru aparate.



WDK cu perete pentru cui

Datorită peretelui pentru cui, canalele WDK se pot monta cu ajutorul cuielor de oțel. În același timp se evită deteriorări cauzate de cui

la nivelul cablului. Peretele pentru cui poate fi utilizat și ca perete de separație în cazul pozării pe diferite nivele de tensiune.



Montaj clemă pentru capac

Clema pentru capac este blocată în forma de contur a capacului. Pentru introducerea cablurilor, aceasta poate fi mutată cu 30° în față. Ea asigură stabilitatea canalelor WDK și menținerea cablurilor în canal.



Montaj cot interior

Capacul piesei de formă se clipsează pe canalul deja montat și se blochează în conturul capacului.

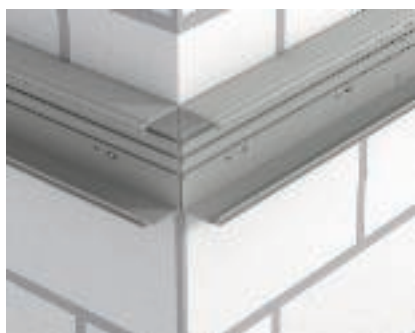

Montaj capac piesă de formă pentru cot exterior

Părțile inferioare ale canalelor WDK se montează pe perete până în colț.

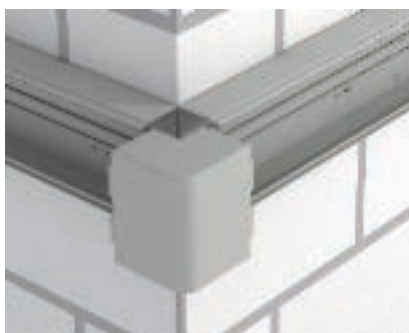

Montaj capac piesă de formă pentru cot exterior

După ce cablurile au fost pozate, se fixează cotel exterior pe părțile inferioare.



Montaj doză pentru aparate

Doza pentru aparate se fixează pe nervura bazei.



Montaj doză pentru aparate

Apoi doza pentru aparate este fixată în canalul WDK cu ajutorul șurubului de la bază.



Montaj cu pistol de împușcat cuie

Montarea canalelor pentru conducerea cablurilor se poate efectua rapid și eficient cu ajutorul unui pistol de împușcat cuie, marca Spit.



RK Canal mascare

Canalul de mascare ascunde cablurile și conductorii introduse(și) în tablourile electrice și în contoare.



RK Montaj bride

Clemele (Clema OBO Quick Pg16) sunt montate în dreapta și stânga deasupra tabloului electric cu ajutorul diblurilor cu șurub de bătut. Acestea sunt incluse în ambalajul de livrare al pieselor de capăt.



RK Montaj piesă de capăt

Piese de capăt sunt fixate prin blocare în bride.



RK Tăiere capac

Ferăstrăul uzual permite tăierea capacelor la lungimea corespunzătoare.



RK Montaj capac

Fixați pur și simplu capacul în piesele de capăt.



RK Montaj capac frontal

Introduceți capacul frontal pe clema aferentă.



RK Montaj final

Canalul asigură pozarea fără impurități chiar și atunci când trebuie mascate mai multe cabluri și conductori.



Canal pentru conducerea cablurilor
LKM Sisteme metalice

Asistență de proiectare, LKM - Sisteme de canale din tablă pentru conducerea cablurilor

Asistență montaj canal LKM pentru conducerea cablurilor

24

Asistență montaj - Sistem canal LKM pentru conducerea cablurilor



Domeniu de utilizare mașinării

În spații cu mașinării, canalul metalic LKM pentru conducerea cablurilor este utilizat ca protecție suplimentară pentru cabluri.



Domeniu de utilizare coridoare, casa scării

Peste tot unde trebuie protejate cablurile din punct de vedere mecanic, se poate monta canalul metalic LKM.



Montaj canal mașină

Canalul metalic LKM este fixat de exemplu cu ajutorul unui șurub cu cap cilindric de tip 341.



Montaj canal pe perete

Canalul LKM poate fi montat direct pe perete ajutorul diblurilor cu șurub de bătut de tip 910/SD.



Montaj cot interior

Piese de formă sunt montate în locurile corespunzătoare, la fel ca și canalul LKM.



Montaj piesă de îmbinare a tronsoanelor

În urma montării canalelor LKM, piesa de îmbinare este blocată din interior în părțile care urmează a fi conectate. Astfel se asigură în același timp egalizarea de potențial dintre cele două părți.



Montaj perete despărțitor

Perete de separație este introdus în eclisele din podea. Astfel se asigură egalizarea de potențial fără mijloace auxiliare.



Montaj suport conductor

Se montează suportul pentru cabluri cu ajutorul șuruburilor de fixare. Cablurile pot fi prinse cu benzi zimțate de tip 555.



Montaj clemă pentru canal

Clema pentru canal este introdusă în perforația în formă de buclă din pardoseală și blocată apoi în forma de contur a capacului. Poate fi amplasată decalat. Montarea unui perete de separație este posibilă ulterior.



Echipotențial

Egalizarea de potențial dintre bază și capac se realizează prin forma specială de contur a capacului. Legarea la pământ a canalelor LKM se realizează prin intermediul eclisei de legătură în bază.



Montaj inel de protecție a muchilor

Banda de protecție a muchilor este introdusă pe capetele deschise ale canalelor LKM. Aceasta împiedică deteriorarea cablurilor.



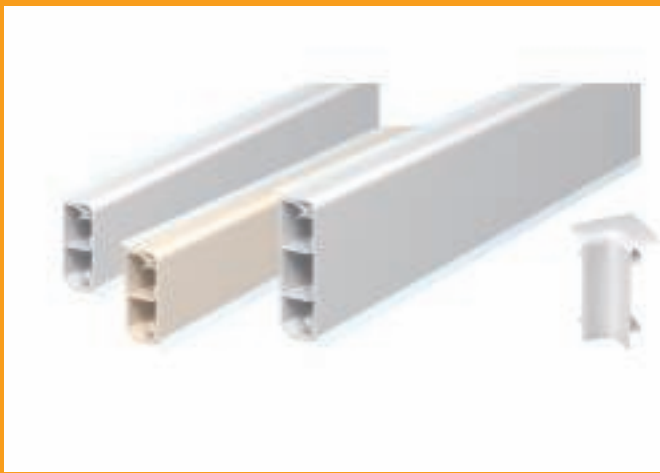

**Sisteme de canale
cu soclu SKL**

Asistență de montaj SKL - Canal tip soclu



Domeniu de utilizare canal pentru conducerea cablurilor

Canalul soclu SKL poate fi utilizat în spațiile de locuit drept plintă. În acest fel se pot poziționa cablurile ulterior, fără impurități.



Utilizare variantă color

Canal soclu SKL poate fi utilizat și în cazul parchetului din lemn datorită aspectului său de fag.



Montaj canal

Baza canalului SKL tip soclu este fixată cu șuruburi și dibluri sau dibluri cu șurub de bătut.



Montaj capac

Garnitura de etanșare facilitează crearea unei legături optime cu peretele și podeaua. Capacul este pur și simplu introdus pe bază.



Montaj piesă de formă

Piesa de formă este atașată prin înfigere și fixată pe capac. Astfel se execută o instalare corespunzătoare.



Montaj casetă aparat

Suportul pentru aparate se poziționează pe partea inferioară a canalului și se fixează cu ajutorul a patru șuruburi.



Montaj priză Schuko

Priza Schuko este conectată și montată cu clemele cu înfigere existente în partea inferioară a casetei pentru aparate.



Montaj aparate Modul 45

Prizele de Modul 45 sunt conectate la cablu și introduse prin apăsare în caseta pentru aparat până se aude un clic.



Montaj capac

Capacul este condus până la baza dozei de aparate și se fixează de bază, prin clipsare.



Montaj capac casetă aparat

Capacul se va fixa doar pe bază. Elementele de reducere trebuie îndepărtate în funcție de înălțimea canalului.



Montaj capac casetă aparat

Se introduce capacul în bază și se fixează acolo cu ajutorul plăcii adaptoare pentru priză.



Montaj perete despărțitor

Prizele pot fi poziționate exact în locul în care este nevoie.





**Canal pieptene VK
Sistem Dahl**

System 

Asistență de proiectare - Sistem de canal pieptene VK, Sistem Dahl

Proprietăți ale sistemului de canal pieptene VK, sistem Dahl	32
Volum de umplere canal pieptene VK	35
Imagini de perforații și cotare	36
Asistență montaj canal pieptene VK	38

Sistem de canale pieptene DAHL

Un spectru neobișnuit de mare de produse de calitate deosebită, recunoscută: Canalele de cablare din sistemul de succes Canal Dahl asigură o pozare organizată a cablurilor în panoul de comandă. Toate canalele sunt confectionate din material fără plumb. Pentru o siguranță optimă oferim o varietate de canale fără halogeni.

Pentru instalarea profesională a cablării sunt disponibile canalele pentru cablări VK cu dimensiuni de la 15 x 15 mm până la 100 x 100 mm. O creștătură moale, fără bavuri și limbi rotunjite ușurează montarea și împiedică accidentarea. La cerere, vă oferim și variante speciale.





Dimensiuni exacte și calitate verificată

Sistemele de canale LK4 și LK4/N precum și cele LKV și LKV/N dispun de puncte de rupere predeterminate cu precizie pentru ruperea ușoară a barelor laterale. În funcție de dimensiune, toate tipurile dis-

pun de perforații într-o singură linie sau linie dublă la nivelul bazei. Guleretele fantelor laterale ale tipurilor LK4/N și LKV/N împiedică căderea cablurilor. Canalele de cabluri sunt testate VDE și listate UL (UL File E301798).



LK4 și LK4/N

OBO oferă canalul de cabluri LK4 în dimensiunile între 15 x 15 mm până la 80 x 120 mm. În funcție de dimensiune, canalele dispun de una sau de două linii de găuri perforate la bază. Prelucrarea exactă facilitează ridicarea și îndepărtarea ușoară a capacului, în ciuda poziției fixe a acesteia.



LKV și LKV/N

Obținerea poziției ideale este garantată și în cazul canalului pieptene LKV datorită formei speciale de contur a capacului. Cu ajutorul dimensiunilor de la 25 x 25 mm până la 100 x 100 mm (dimensiuni conform DIN EN 50085-2-3) va îndeplini orice cerință de dimensiune.



LKV/H

Canalul de cabluri LKV/H nu conține halogeni și este disponibil în opt dimensiuni diferite de la 50 x 37,5 mm până la 75 x 125 mm .



Avantajele canalelor pieptene VK

Canalele pieptene sistem Dahl sunt confecționate conform calității certificate – cu decupare fină, debavurată. Limbile rotunjite previn pericolul de rănire din timpul instalației. Alte avantaje sunt:

- canale stabile cu grosimi mari de perete
- locuri de rupere exacte în zona peretelui și a bazei
- precizie absolută a dimensiunilor perforației laterale
- precizie absolută a dimensiunilor perforației bazei
- dimensiunea inițială a perforației bazei este variabil reglabilă la cererea clientului
- muchiile realizate prin tăiere din zona de închidere sunt rotunjite fără bavură
- certificat VDE
- certificat și listat UL, UL file No E301798
- execuție specială la cerere
- poziție fixă a capacelor datorită conturului optim de închidere
- canale fără halogeni fabricate din PC/ABS

Coliere de fixare a cablurilor

În cazul versiunilor N, pe partea laterală este aplicat un nas de susținere care facilitează fixarea cablurilor în canalul pieptene VK.

Volum de umplere canal pieptene VK

Depistarea dimensiunii adecvate a canalului

Numărul, tipul de conductori și secțiunile transversale sunt determinante pentru alegerea potrivită a dimensiunii canalului. Pentru a vă ușura alegerea, am enumerat în următoarele tabele volumul maxim de umplere a canalelor VK pentru tipurile uzuale de cabluri.

Important:

Valorile din tabele sunt doar valori calculate teoretic! Următorii factori

nu au fost prevăzuți în tabele:

- Intrarea și ieșirea conductorilor
- conductori nepozați drept
- acumulări de conductori, concentrare la punctele de intersectare
- temperaturi așteptate pentru tabloul electric

Instalatorul este responsabil pentru un montaj conform cerințelor. Recomandăm să realizați planificarea cu un factor maxim de umplere de 50%.



Cantitate maximă de umplere (100%) canal VK în funcție de tipul de cablu

Canal VK, tip LK4 - LK4/N	Tip cablu 0,75 mm ² , d = 2,8 mm	Tip cablu 1,00 mm ² , d = 2,9 mm	Tip cablu 1,5 mm ² , d = 3,2 mm
15015	17	16	14
30015	36	34	28
30025	58	54	45
40025	80	74	61
40040	126	118	97
40060	194	181	149
40080	261	244	200
40100	329	307	252
60015	75	70	57
60025	122	113	93
60040	195	182	150
60060	296	276	227
60080	397	370	304
60100	499	466	382
60120	600	560	460
80025	164	153	126
80040	263	245	202
80060	398	371	305
80080	533	497	408
80100	669	624	512
80120	804	750	616

Cantitate maximă de umplere (100%) canal VK în funcție de tipul de cablu

Canal VK, tip LKV - LKV/N	Tip cablu 0,75 mm ² , d = 2,8 mm	Tip cablu 1,00 mm ² , d = 2,9 mm	Tip cablu 1,5 mm ² , d = 3,2 mm
25025	36	34	28
37025	58	54	45
37037	94	88	72
50025	80	75	61
50037	129	120	99
50050	178	166	136
50075	273	255	209
75025	123	114	94
75037	192	179	147
75050	267	249	204
75075	417	388	318
75100	560	522	428
75125	596	556	456
10037	258	240	198
10050	356	332	272
10075	560	522	428
100100	712	664	544

Imagini cu perforații și cotare

Asistență de proiectare - Sistem de canal pieptene VK

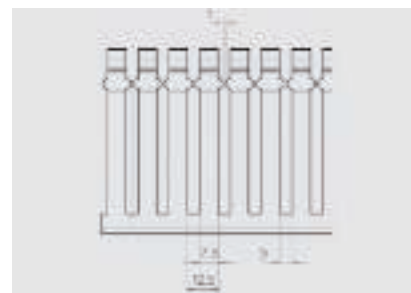
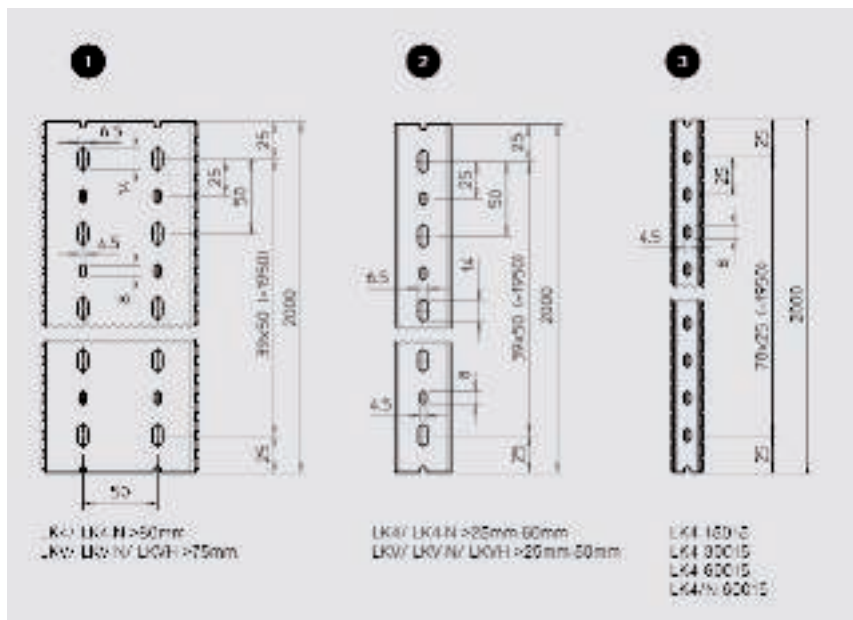

LKV

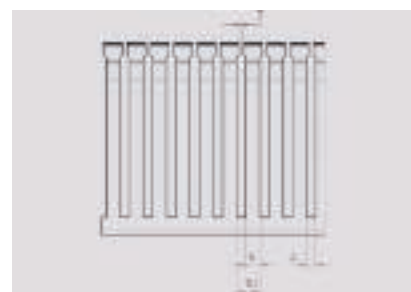

LK4

Toate canalele pieptene VK și VKH încep întotdeauna și se termină - în ceea ce privește lungimea de livrare (2000 mm) cu jumătate de orificiu de fixare (4,5 x 8 mm).

LK4/LK4/N	Nr. art.	Imagini perforații
LK4 15015	6178001	2
LK4 30015	6178003	2
LK4 30025	6178005	3
LK4 40025	6178010	3
LK4 40040	6178012	3
LK4 40060	6178014	3
LK4 40080	6178016	1
LK4 40100	6178018	1
LK4 60015	6178026	2
LK4/N 60015	6178201	2
LK4 60025	6178028	3
LK4/N 60025	6178203	3
LK4 60040	6178031	3
LK4/N 60040	6178205	3
LK4 60060	6178033	3
LK4/N 60060	6178207	3
LK4 60080	6178035	1
LK4/N 60080	6178209	1
LK4 60100	6178037	1
LK4/N 60100	6178211	1
LK4 60120	6178039	1
LK4/N 60120	6178213	1

LK4/LK4/N	Nr. art.	Imagini perforații
LK4 80025	6178050	3
LK4/N 80025	6178225	3
LK4 80040	6178052	3
LK4/N 80040	6178227	3
LK4 80060	6178054	3
LK4/N 80060	6178229	3
LK4 80080	6178056	1
LK4/N 80080	6178231	1
LK4 80100	6178059	1
LK4/N 80100	6178233	1
LK4/N 80120	6178236	1
LK4/N 80120	6178236	1
LK4/N 80120	6178236	1

LKV/H	Nr. art.	Imagini perforații
LKVH 50037	6178582	2
LKVH 50050	6178585	2
LKVH 50075	6178588	2
LKVH N 75037	6178552	3
LKVH N 75050	6178556	3
LKVH N 75075	6178559	1
LKVH N 75100	6178563	1
LKVH N 75125	6178566	1

LKV/LKV/N	Nr. art.	Imagini perforații
LKV 25025	6178302	3
LKV 37025	6178305	3
LKV 37037	6178307	3
LKV 50025	6178310	3
LKV 50037	6178312	3
LKV 50050	6178314	3
LKV 50075	6178316	1

LKV/LKV/N	Nr. art.	Imagini perforații
LKV 75025	6178320	3
LKV/N 75025	6178420	3
LKV 75037	6178322	3
LKV 75037	6178422	3
LKV 75050	6178324	3
LKV/N 75050	6178424	3
LKV 75075	6178326	1
LKV/N 75075	6178426	1
LKV 75100	6178328	1
LKV/N 75100	6178428	1
LKV 75125	6178330	1
LKV/N 75125	6178430	1
LKV 10037	6178334	3
LKV/N 10037	6178435	3
LKV 10050	6178336	3
LKV/N 10050	6178437	3
LKV 10075	6178338	1
LKV/N 10075	6178439	1
LKV 100100	6178341	1

Dimensiunile canalului pieptene LK4

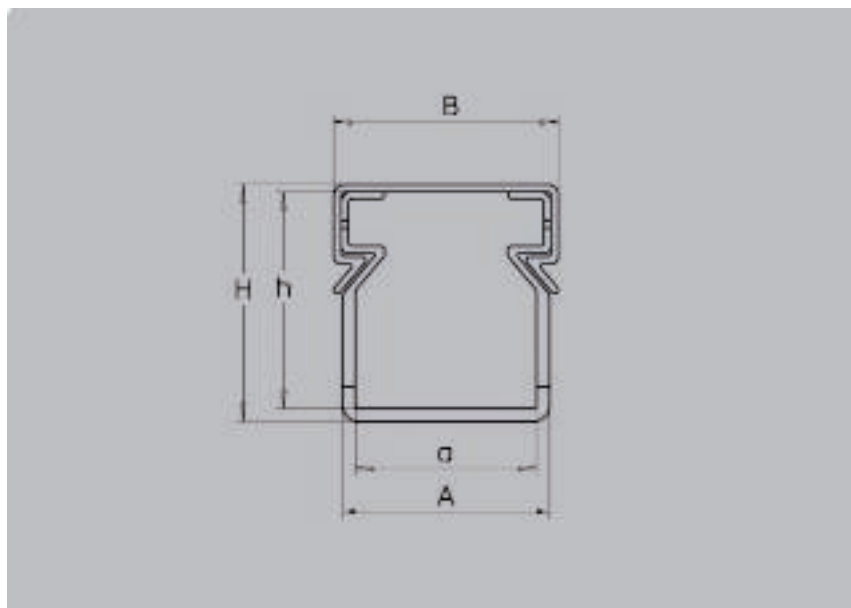

Asistență de proiectare - Sistem de canal pieptene VK



Dimensiuni LK4

Nr. art.	Tip	Nr. art.	Tip	Dimensiune a mm	Dimensiune A mm	Dimensiune B mm	Dimensiune h mm	Dimensiune H mm
6178001	LK4 15015			15	17	20	15	17
6178003	LK4 30015			15	17,8	20	30	32,4
6178005	LK4 30025			25	28,6	31	30	32,8
6178010	LK4 40025			25	28,6	31	40	42,8
6178012	LK4 40040			40	43,6	46,2	40	43
6178014	LK4 40060			60	64	66,4	40	43,2
6178016	LK4 40080			80	84	87	40	43,5
6178018	LK4 40100			100	104	107,4	40	43,7
6178026	LK4 60015	6178201	LK4 N 60015	15	18,6	20	60	62,8
6178028	LK4 60025	6178203	LK4 N 60025	25	29	31	60	63
6178031	LK4 60040	6178205	LK4 N 60040	40	44	46,2	60	63
6178033	LK4 60060	6178207	LK4 N 60060	60	64	66,4	60	63,2
6178035	LK4 60080	6178209	LK4 N 60080	80	84,4	87	60	63,7
6178037	LK4 60100	6178211	LK4 N 60100	100	104,6	107,4	60	64
6178039	LK4 60120	6178213	LK4 N 60120	120	124,6	127,8	60	64,2
6178050	LK4 80025	6178225	LK4 N 80025	25	29,4	31	80	83,2
6178052	LK4 80040	6178227	LK4 N 80040	40	44,4	46,2	80	83,3
6178054	LK4 80060	6178229	LK4 N 80060	60	64,4	66,4	80	83,4
6178056	LK4 80080	6178231	LK4 N 80080	80	84,6	87	80	83,9
6178059	LK4 80100	6178233	LK4 N 80100	100	104,8	107,4	80	84,1
6178061	LK4 80120	6178236	LK4 N 80120	120	124,8	127,8	80	84,3

Asistență montaj canal pieptene VK

Asistență de proiectare - Sistem de canal pieptene VK



Domeniu de utilizare tablou electric
Grație canalului VK se facilitează pozarea ordonată a cablurilor în tabloul electric.

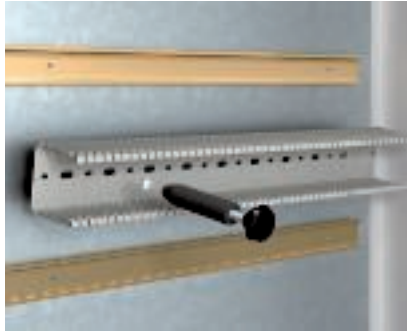

Montaj canal pieptene
Canalul pieptene VK este fixat pe placa de montaj a tabloului electric cu ajutorul niturilor. Montarea niturilor se face cu ajutorul uneltei de nituit pentru plastic.



Desfacerea pereților
Punțile sunt îndoite spre exterior. La depășirea unui unghi de ca. 70° - 80°, acestea se rup.



Clește pentru tăiere
Cu ajutorul cleștelui pentru tăiere peretele lateral poate fi tăiat până la baza canalului. Desfacerea pereților laterali nu duce la o pierdere a volumului în zona de trecere către canalul aneșat.

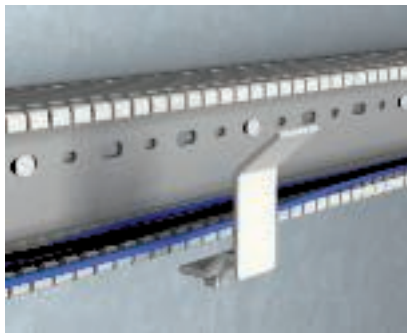

Clema de susținere a cablurilor
Clemele de susținere a cablurilor pot fi ajustate la dimensiunea canalului. Pentru aceasta se rupe clemă în dreptul creșturii dorite. Astfel, aceeași clemă se folosește pentru toate lățimile de canal.

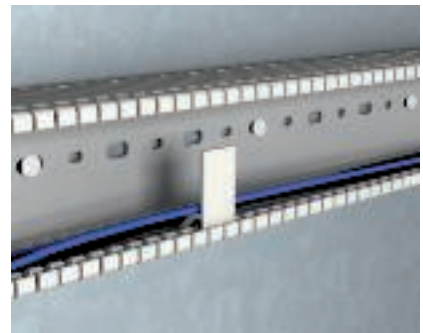

Montaj cleme de susținere a cablurilor
Eclisa de sprijinire este introdusă în fanta canalului pieptene VK. Acesta facilitează instalarea cablurilor și le menține într-o poziție fixă în canalul VK. Astfel se facilitează montarea capacului. În cazul unor instalări ulterioare, la scoaterea capacului, cablurile sunt menținute în interiorul canalului, fără a cădea.

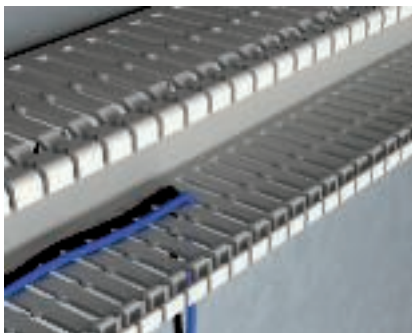

Coliere de fixare a cablurilor
În cazul versiunilor N, pe partea laterală este aplicat un nas de susținere care facilitează fixarea cablurilor în canalul pieptene VK.

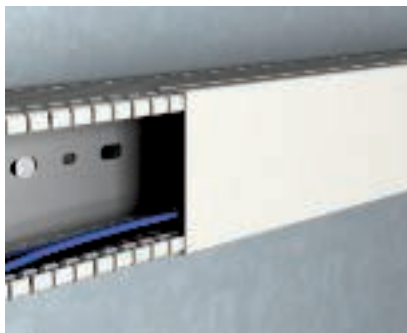

Conturul capacului LK4
Prelucrarea exactă facilitează ridicarea și îndepărtarea ușoară a capacului, în ciuda poziției fixe al acestuia.

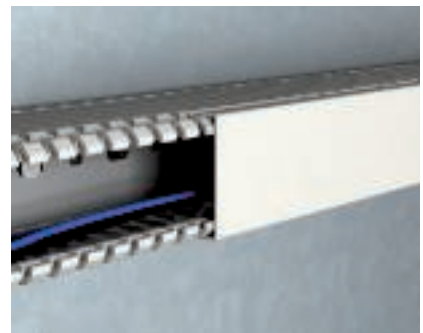

Conturul capacului LKV
Obținerea poziției ideale este garantată și în cazul canalului pieptene LKV datorită formei speciale de contur a capacului.



Montaj suport distanțier

Suporturile de distanțare permit o instalare distanțată a sistemului de canal pieptene VK deasupra plăcii de montaj.

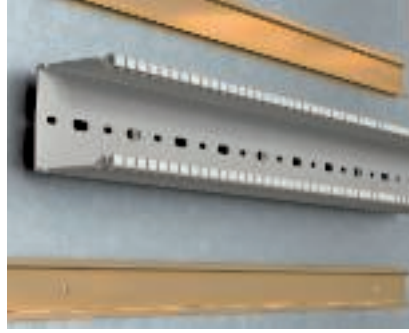

Montaj suport distanțier

Suporturile de distanțare pot fi suprapuse pentru a se obține distanțe mai mari către placa de montaj. Astfel se atinge o anumită variabilitate a înălțimii pentru cablurile care trebuie pozate în spatele canalului pieptene VK.



Perforația bazei

Perforațiile bazei în conformitate cu DIN 43659 permit executarea unor lucrări de precizie.





**Rapid 45 - Sisteme canal pentru
montaj aparate
din material plastic**

Asistență de proiectare - Canal pentru montaj aparate Rapid 45-2, deschidere de sistem 45 mm

Un design clar întâlnește eficiență tehnică

42

Asistență montaj canal Rapid 45-2 pentru montaj aparate

56

Un design clar întâlnește eficiență tehnică

Generația nouă de Rapid 45 combină limbajul formelor simetrice, calitatea de culoare omogenă și flexibilitatea tehnică într-un singur sistem. Piese de formă inovatoare permit instalatii practice pe pereti în zonele administrative, comerciale și în industrie. În cele trei dimensiuni, canalele de instalare dispozitive Rapid 45-2 oferă diversitate în moduri de aplicatie.

Asistență de proiectare - Canal pentru montaj aparate Rapid 45-2



Material plastic



Aluminiu

Asistență de proiectare - Canal pentru montaj aparate Rapid 45-2

06 LFS Masterkatalog Länder / no / 31/05/2017 LLExpert_04537 / 31/05/2017



Montaj aparate



Înterupătoarele, prizele și elementele de tehnologie de date ale liniilor de produse OBO, Modul 45 și Modul 45connect se pot clipșa cu ușurință în profilul canalului. Un sistem compact care poate fi montat cu ușurință și poate fi extins fără probleme.



Descoperiti varietatea canalelor pentru montaj aparate Rapid 45-2.

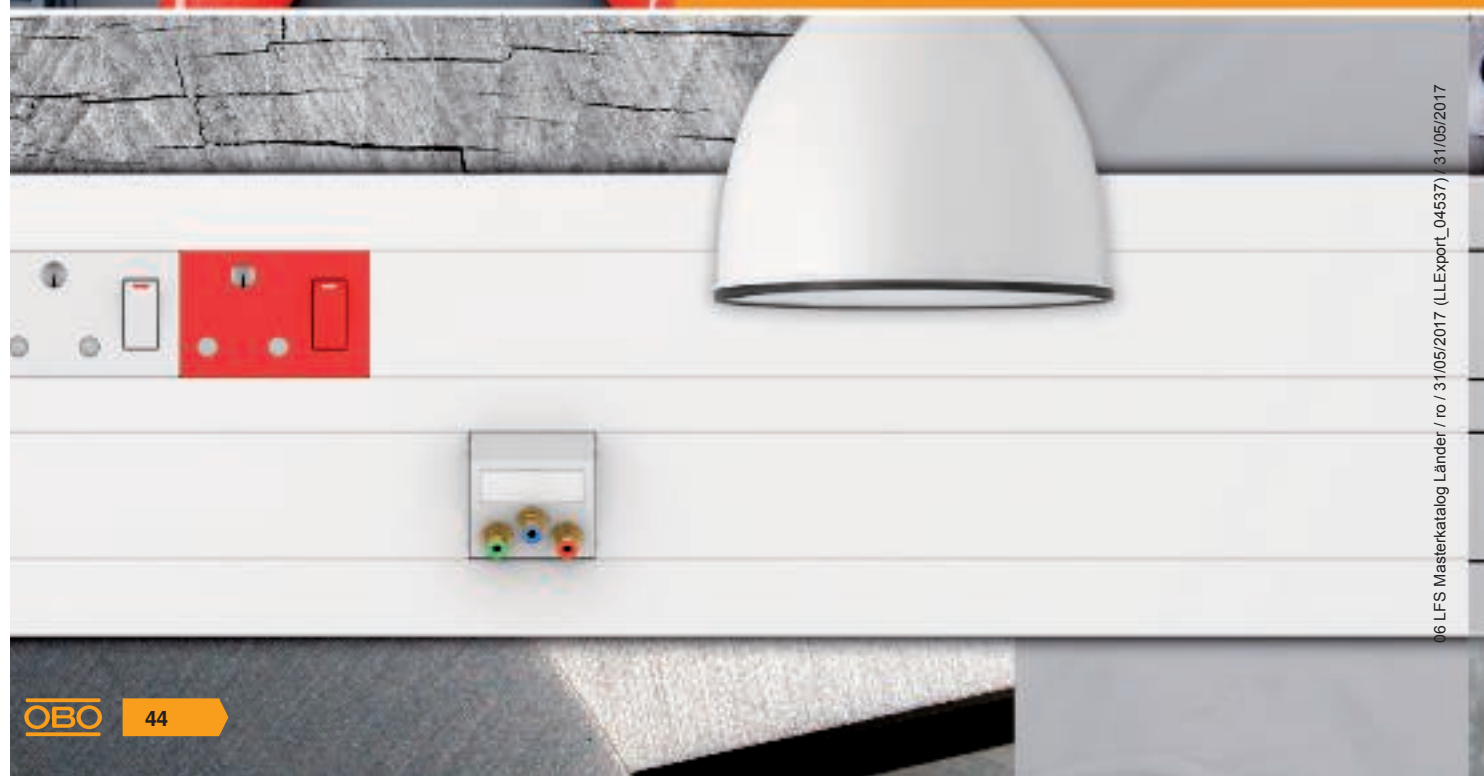



OBO
BETTERMANN

Asistență de proiectare - Canal pentru montaj aparate Rapid 45-2

06 LFS Makerkatalog Länder / ro / 31/05/2017 (LLExpirt_04537) / 15/2017

Instalati într-un mod inteligent.

Principiul Modul 45

Completarea perfectă pentru Rapid 45-2: Dispozitivele incorporabile ale liniei de produse OBO, Modul 45 provin din producție proprie. Întreruptoarele, prizele precum și elementele de tehnologia de date și multimedia sunt cuplate printr-o singură mișcare în mediul sistemului - și instalația practică este gata deja.

Eforturile de montare, demontare și schimbare a aparatelor sunt mult mai reduse comparativ cu tipurile de instalare tradiționale. Pentru montaj nu mai sunt necesare elemente componente suplimentare, cum ar fi doze pentru aparate, adaptoare sau rame de acoperire.



Un singur sistem, mai multe posibilități.

Cu ajutorul dimensiunii uniforme și cu ajutorul multitudinii componentelor, Modul 45 oferă soluția adecvată pentru orice mediu de sistem. Programul de dispozitive incorporabile îndeplinește numeroase cerințe internaționale și standarde naționale.

Montaj printr-un singur clic.



Clic

Principiul Modul 45connect

Modulul 45connect convinge prin componentele sale de prize și de adaptoare inovatoare și oferă numeroase posibilități de utilizare. Adaptorul de conectare asigură o flexibilitate ridicată, cu ajutorul căruia prizele se pot îmbina într-o linie cu ușurință. Se pot realiza combinații multiple de prize fără a fi nevoie de cabluri suplimentare. Combinațiile cu cel mult două adaptoare de conexiune sunt testate și detin aprobarea VDA. Se pot realiza cu ușurință combinații de prize de la 4 până la 9 prize.



Asistență de proiectare - Canal pentru montaj aparate Rapid 45-2

Profil clar. Sisteme Rapid 45-2 din material plastic

Canalul clasic pentru montaj aparate pentru birou. Descoperiti versatilitatea liniei de produse Rapid 45-2.

Asistență de proiectare - Canal pentru montaj aparate Rapid 45-2



Diversitate de modele

În varianta din material plastic Rapid 45-2 convinge atât în varianta de gri deschis precum și în varianta alb pur. Sunt disponibile patru lățimi de canal.

- RAL 9010, alb curat
- RAL 7035, gri deschis

Dimensiuni disponibile (înălțimea canalului x lățimea canalului)

- 53 x 100 mm, un singur compartiment
- 53 x 130 mm, două compartimente
- 53 x 165 mm, două compartimente
- 53 x 160 mm, trei compartimente

Montaj rapid

Detaliile inteligente de montaj, cum ar fi conectoarele și capacele de legătură cap la cap permit o instalare rapidă.

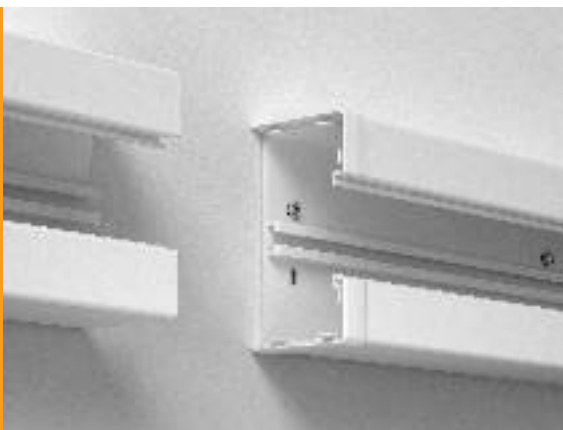

Piese de formă



O selecție compactă de piese de formă, cum ar fi colturile exterioare și interioare, unghiurile plane și piesele T asigură un montaj curat. Piesele de formă de capace se potrivesc și la sistemul din material plastic precum și la sistemul din aluminiu.

Design atractiv. Rapid 45-2 din aluminiu.

Înnobilează orice mediu de birouri: Rapid 45 din aluminiu convinge printr-un aspect vizual nobil.

Piese de formă

Pieșele de formă solide și variate, cum ar fi colturile interioare, colturile interioare și piesele T fac ca instalația să fie perfectă.



Diversitate de modele

Canalele de montaj aparate Rapid 45-2, din aluminiu cu o suprafață anodizată sau vopsită cu vopsea pulbere albă aduc un plus de eleganță în spațiul de lucru. La cerere se pot realiza și culori speciale. Sunt disponibile trei lățimi de canal.

- Eloxat
- RAL 9010, alb curat

Dimensiuni disponibile (înălțimea canalului x lățimea canalului)

- 53 x 100 mm, un singur compartiment
- 53 x 130 mm, două compartimente
- 53 x 165 mm, două compartimente

Capac inovator

Noul capac este realizat dintr-un profil de bază din PVC și dintr-un profil panou din aluminiu. Nu trebuie inclus în măsura de protecție. Montajul și demontarea sunt extrem de simple.



Asistență de proiectare - Canal pentru montaj aparate Rapid 45-2



Suprafață anodizată

În cazul anodizării suprafețele metalice sunt oxidate electric. Rezultatul este o suprafață extrem de dură și rezistentă la zgârieturi. Spre deosebire de alte procedee de finisare, aici nu se folosește nici un material străin. Caracterul metalic al aluminiului nu se modifică. În același timp, procesul asigură o protecție sigură împotriva coroziunii.



Inovatie în detaliu.

În cazul Rapid 45-2 designul simplu și calitatea superioară ating nivelul manevrării perfecte în timpul fabricării și prelucrării. Accesoriile, cum ar fi piesele de capăt sau piesele de formă variabile se potrivesc atât în canalele din material plastic precum și în cele din aluminiu.

Asistență de proiectare - Canal pentru montaj aparate Rapid 45-2

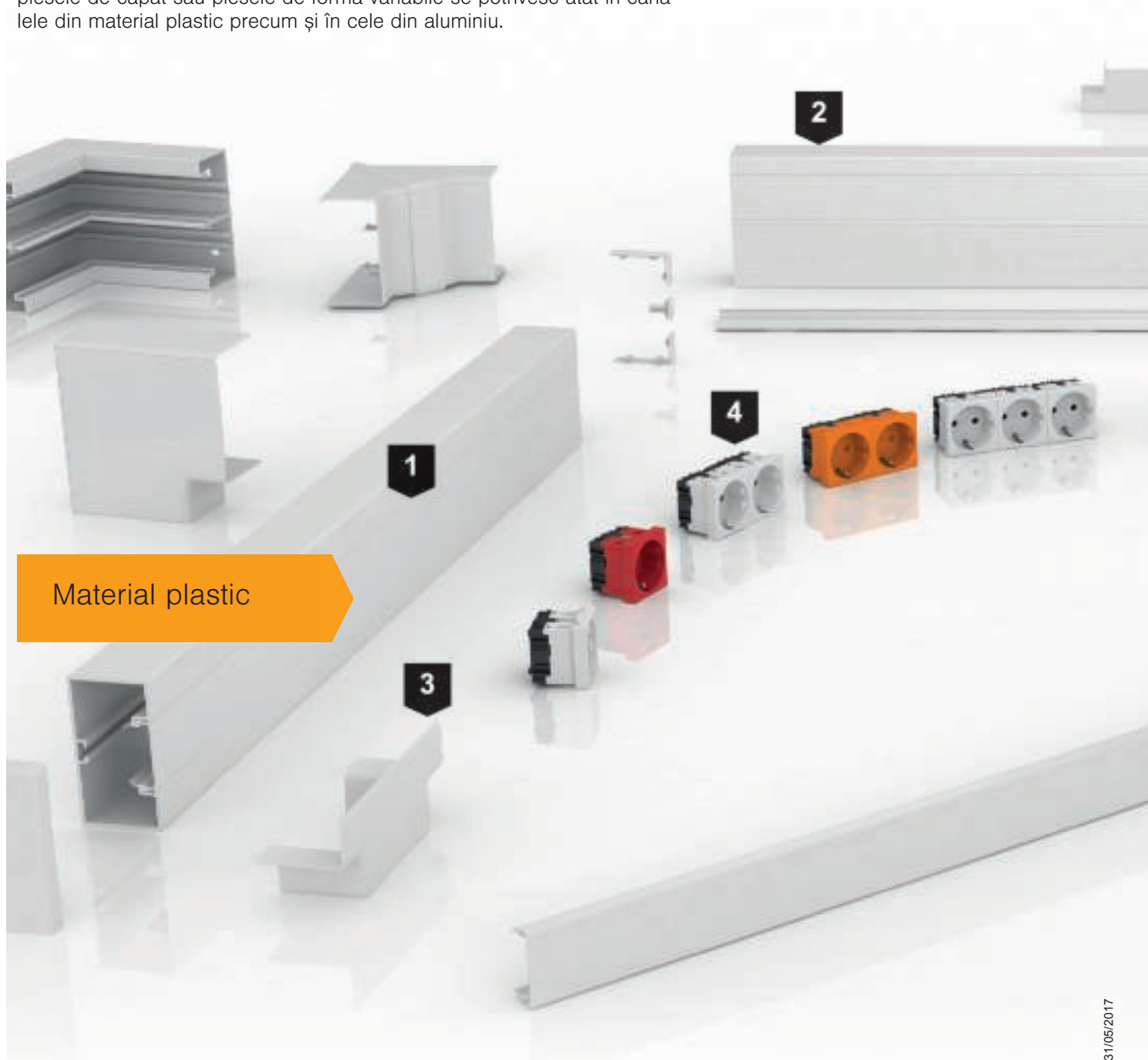

Material plastic

1. Design simetric

Instalare rapidă și simplă, funcționalitate sigură și design contemporan. Așa câștigă teren noua generație Rapid 45-2.

2. Dimensiuni suplimentare

Sistemul de instalare a dispozitivelor Rapid 45-2 arată diversitate chiar și prin dimensiunile sale. Lățimea suplimentară de 130 mm completează dimensiunile deja existente de 100 mm și 165 mm.

3. Piese de formă inovatoare

Piesele de formă inovatoare îmbunătățesc sistemul Rapid 45-2. Noile capace pentru piesele T pot fi instalate cu ușurință. Acestea sunt potrivite pentru cuplarea la canalul WDK 40060 sau la canalul pentru montaj aparate Rapid 45-2.

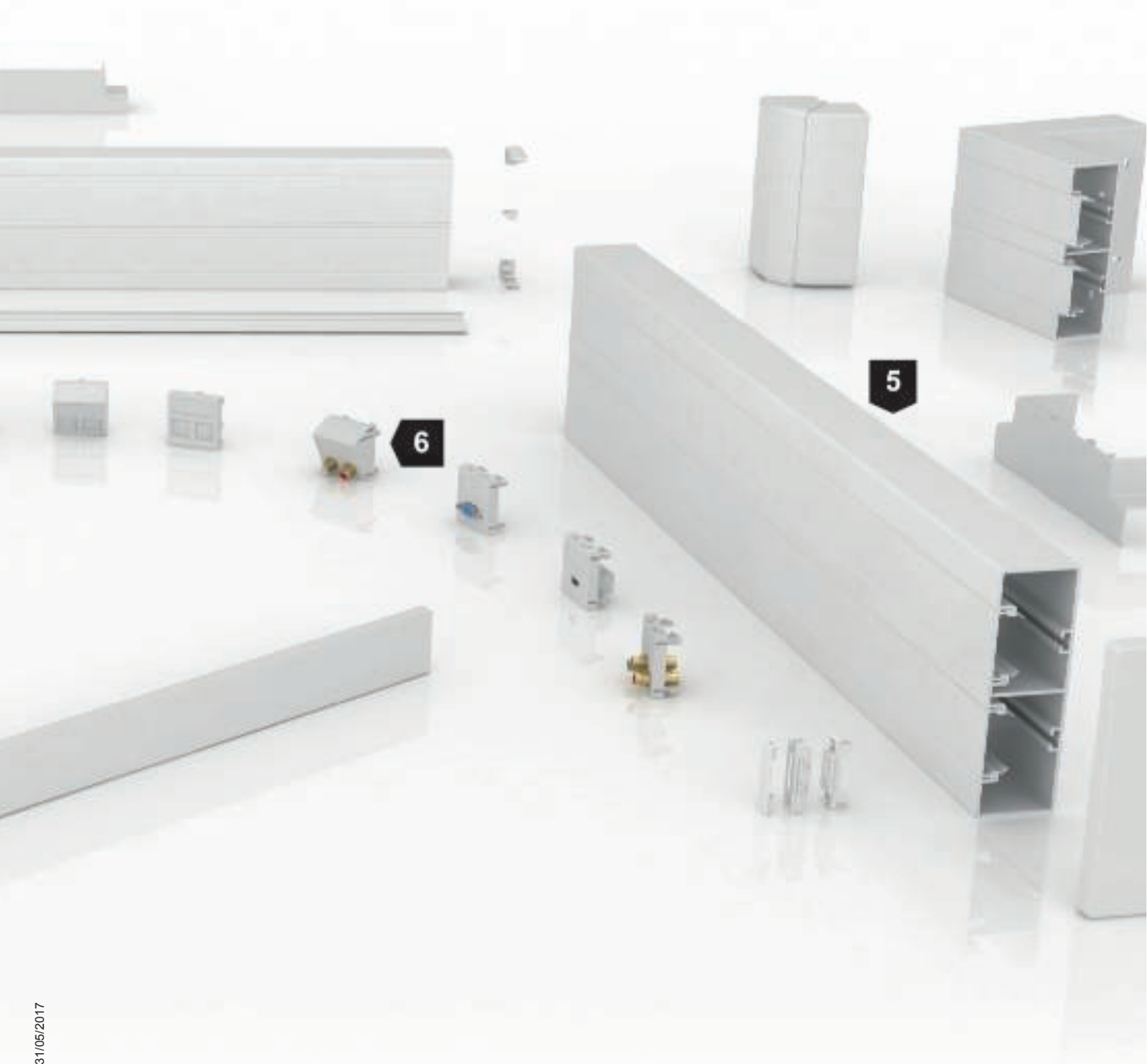

4. Montaj fără unelte

Partenerii ideali pentru Rapid 45-2: Dispozitivele incorporabile ale seriei de produse OBO, Modul 45-2 și Modul 45connect. Dispozitivele incorporabile care se cuplează din față vor fi fixate pur și simplu în deschizătura sistemului. Nu mai este nevoie de îndepărtarea izolației cablurilor sau de utilizarea conectorilor sau accesoriilor pentru reducerea tensionării acestora.

5. Un singur sistem

Rapid 45-2 din material plastic și Rapid 45-2 din aluminiu au aceleași dimensiuni. Standardizarea consecventă simplifică combinarea componentelor individuale ale sistemului.

6. Diversitate

Înterupătoare, prize, elemente de tehnologie de date și multimedia: Cu ajutorul dispozitivelor incorporabile ale seriei Modul 45 și Modul 45connect se pot găsi soluții convingătoare funcționale și estetice pentru orice mediu de sistem.

Calitate în orice element.

Rapid 45-2 din aluminiu eloxat este întotdeauna o soluție elegantă pentru birouri și spații administrative. Înalta calitate a sistemului poate fi observată în toate detaliile sale.

Aluminiu

Asistență de proiectare - Canal pentru montaj aparate Rapid 45-2

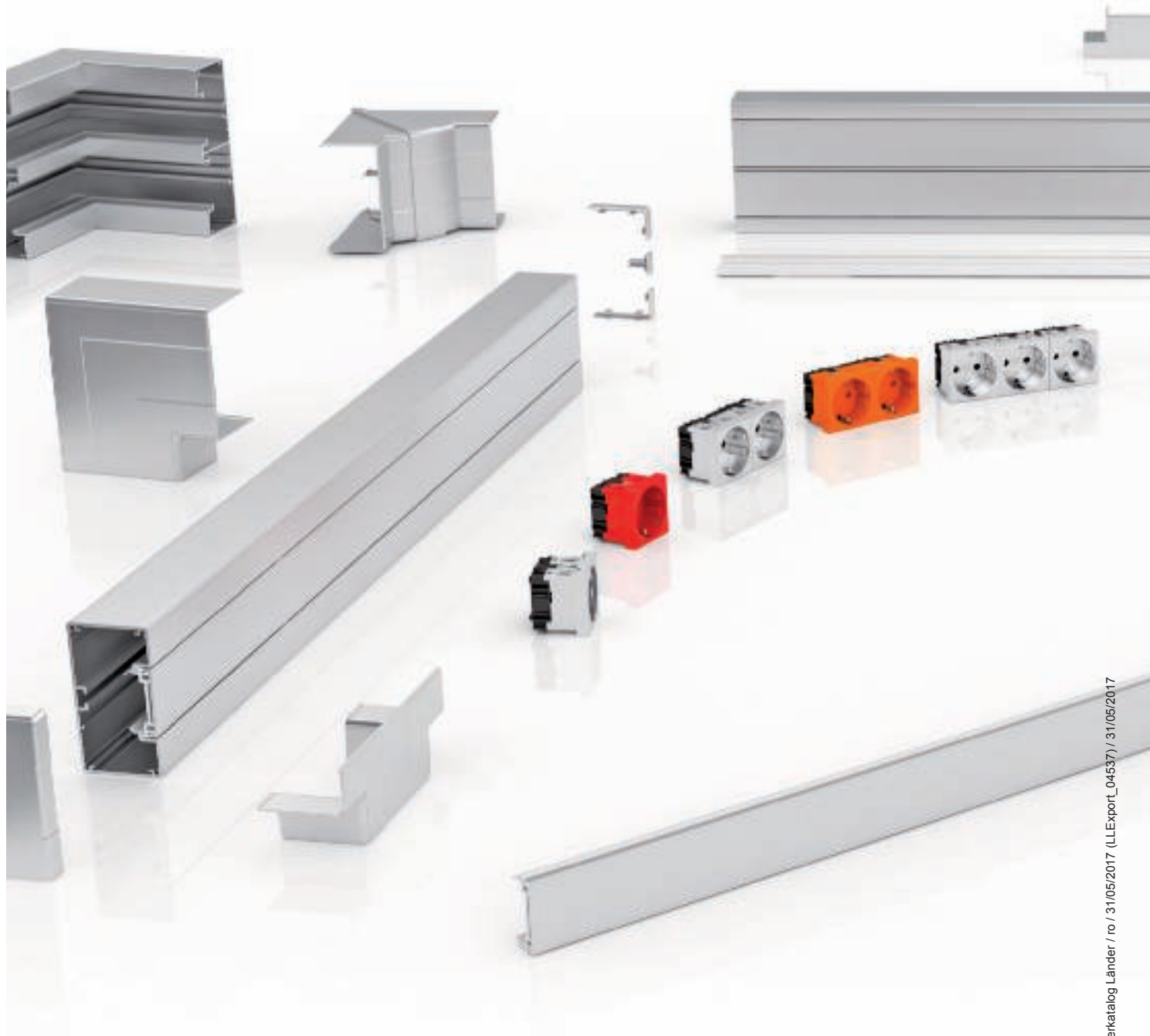

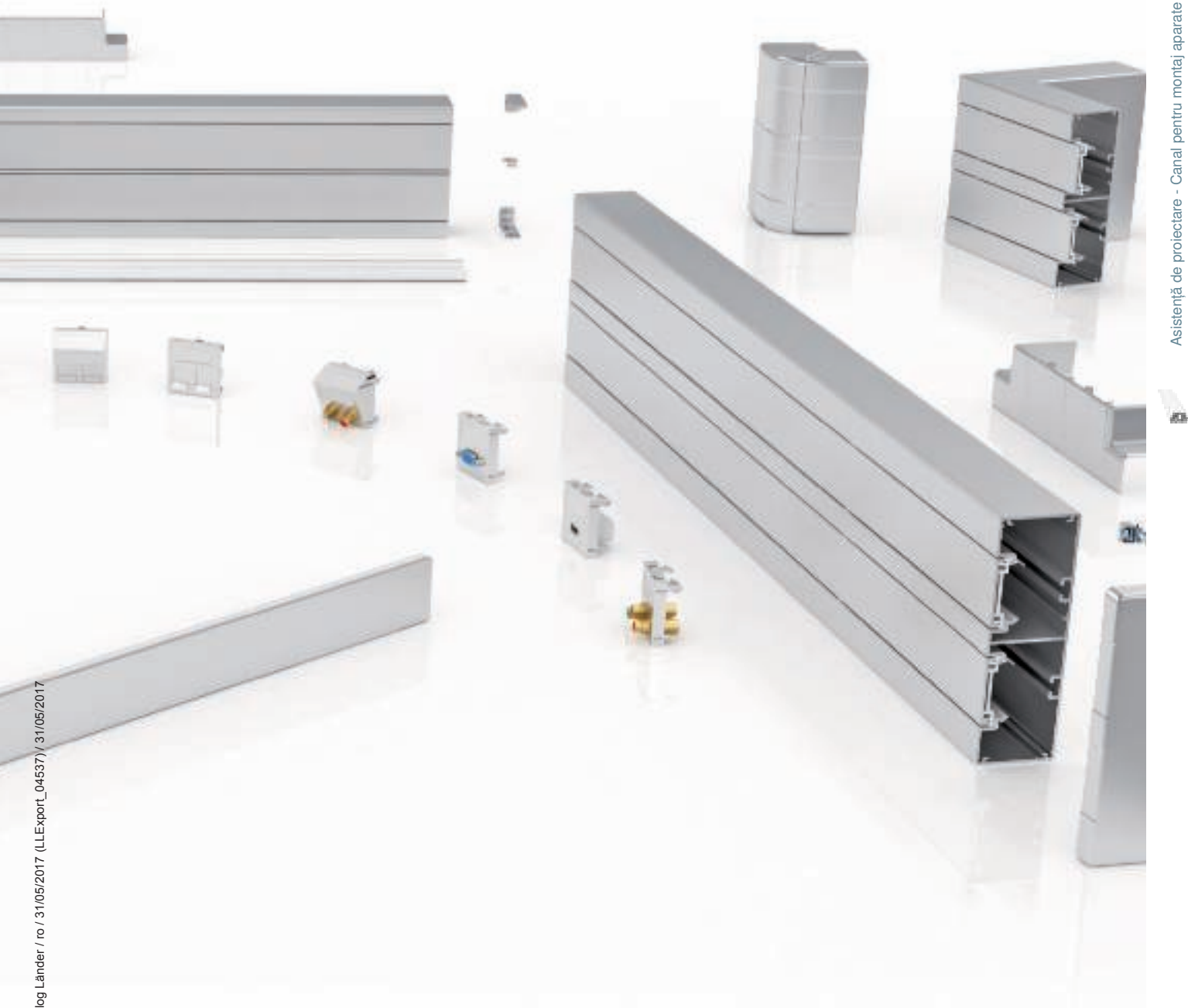

Asistență montaj canal Rapid 45-2 pentru montaj aparate

Asistență de proiectare - Canal pentru montaj aparate Rapid 45-2



Domeniu de utilizare birou

Sistemul de canale Rapid 45-2 pentru montaj aparate se integrează fără efort în orice birou datorită numeroaselor piese de formă practice. Întrerupătoarele, prizele și prizele voce-date se clipsează pur și simplu.



Tăiere canal

Canal Rapid 45-2 PVC pentru montaj aparate poate fi prelucrat cu ajutorul unui ferăstrău cu coardă obișnuit, în cazul celui de tip Rapid 45-2 din aluminiu se recomandă utilizarea unui ferăstrău circular electric sau a unui ferăstrău de rețezat.



Montaj canal

Canalul Rapid 45-2 pentru montaj aparate poate fi montat rapid pe perete de exemplu cu ajutorul diblurilor cu șurub de bătut.



Montaj piese de formă reglabile

Piese de formă variabile asigură o acoperire estetică și în situațiile în care colțurile nu au formă dreptunghiulară. Fixarea se realizează în conturul capacului.



Montaj piese de formă fixe

Piese de formă fixe se montează în instalație din partea inferioară a canalului.



Montaj piesă de îmbinare a tronsoanelor

Piese de îmbinare pot fi desprinse ușor din piesele de fixare și servesc în același timp ca piesă de îmbinare și piesă de acoperire a îmbinărilor cu scopul de a acoperi muchiile realizate prin tăiere.



Montaj piesă de îmbinare a tronsoanelor

Piesa de îmbinare se introduce în baza canalului. Astfel este garantată o îmbinare atractivă a tronsoanelor din punct de vedere optic.



Montaj piesă de îmbinare a tronsoanelor

Astfel, conectorii de legătură cap la cap pot fi utilizați și pentru canalele din PVC precum și pentru canalele din aluminiu.



Montaj piesă de capăt

Piesa de capăt se inserează pe șina de profil C pe fundul canalului. Un arc la piesa de capăt asigură o prindere sigură.



Montaj priză

Cablurile se conectează la prize.



Montaj priză

Priza este introdusă prin apăsare în canalul pentru montaj aparate Rapid 45-2, fără mijloace auxiliare.



Montaj priză

Priza modulară se fixează în forma de profil a capacului.



Montaj perete despărțitor

Datorită flexibilității, este garantat un montaj curat și rapid.



Împământare Rapid 45 din aluminiu

Capacul pentru sistemul de canal din aluminiu este format dintr-un profil de bază din PVC și dintr-un panou de aluminiu și, prin urmare, nu trebuie conectat conductiv la baza canalului.



Montaj adaptor piesă T

Pentru realizarea pieselor T care urcă sau coboară sunt disponibile adaptoare cu profil special ce pot fi montate cu ușurință.





**Sisteme de canale Rapid 80
pentru montaj aparate, plastic**

Asistență de proiectare - Canal pentru montaj aparate Rapid 80, deschidere de sistem 80 mm

De trei ori Rapid 80. De trei ori un singur sistem	60
Secțiune transversală utilă și numărul cablurilor	72
Asigurare descentralizată și protecție fonică	74
Asistență montaj canal pentru aparate 80	76

De trei ori Rapid 80. De trei ori un sistem.

Rapid 80 combină designul și funcționalitatea cu ușurință și în mod convingător într-un singur sistem. Gratie standardizării consecvente a componentelor sistemului, cele trei tipuri de canale pot fi utilizate ori individual, ori în combinație între ele.

Rapid 80 este alegerea potrivită peste tot, unde este nevoie de instalații complexe. Funcționalitatea și aspectul atractiv pur și simplu se potrivesc de minune la aceste canale pentru montaj aparate. Un avantaj clar este și flexibilitatea. Există un sistem potrivit pentru fiecare clădire.

Asistență de proiectare - Canal pentru montaj aparate Rapid 80

Material plastic

Tablă din oțel

Aluminiu

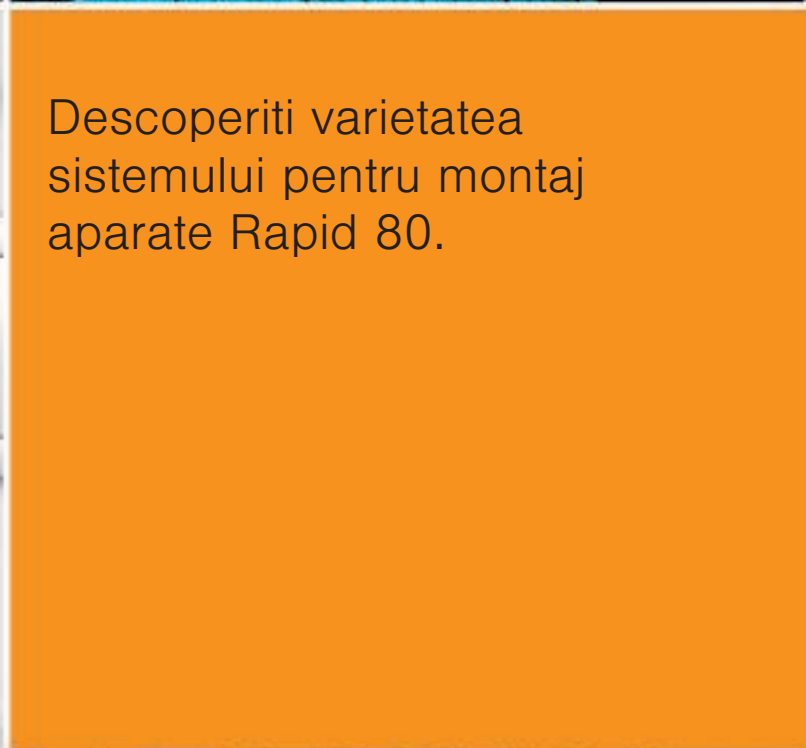

Descoperiti varietatea sistemului pentru montaj aparate Rapid 80.

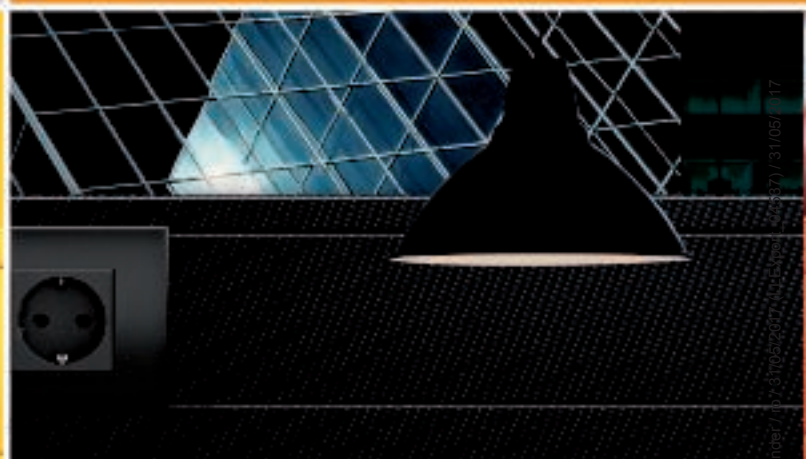

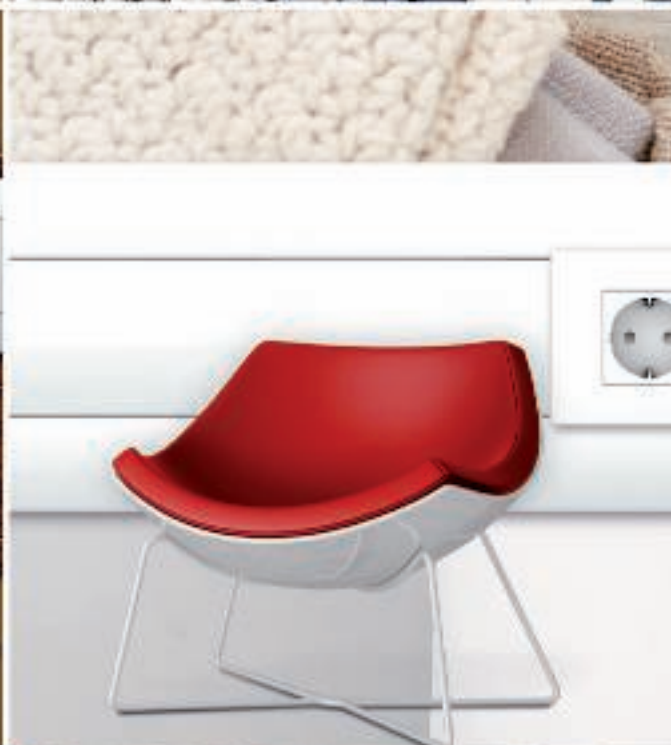

Asistență de proiectare - Canal pentru montaj aparate Rapid 80

06 LEŞ Masterkatalog Länder / no / 31/05/2017 (LLExpert_C_0537) / 31/05/2017

Clasicul. Sisteme Rapid 45 din material plastic

Solutia practică și economică pentru birou. Îndepliniti-vă ideile de design cu varianta noastră clasică din material plastic.



Asistență de proiectare - Canal pentru montaj aparate Rapid 80



Diversitate de modele

Patru culori, o înălțime și trei lățimi de canal - așa de bogată în varietate este gama de produse din material plastic Rapid 80 (GK). Canalele au o cameră și sunt simetrice. Toate canalele dispun de dispozitive de cuplare a canalelor montate în prealabil.

- RAL 9010, alb curat
- RAL 9001, alb crem
- RAL 7035, gri deschis
- RAL 7030 gri mineral

Dimensiuni disponibile (înălțimea canalului x lățimea canalului)

70 x 110 mm
70 x 130 mm
70 x 170 mm

Detalii practice

Varianta din plastic oferă în exclusivitate cuplaje de canal care sunt deja pre-asamblate. Clema de canal este una dintre caracteristicile inteligente care permit o instalare rapidă.



Piese de formă

Piesele de formă solide, cum ar fi colturile exterioare și interioare, unghiurile plane și teurile asigură o instalare curată. Ca o caracteristică specială, varianta din plastic a Rapid 80 oferă și capace de colturi interioare și exterioare precum și capace de unghi plan.



Asistență de proiectare - Canal pentru montaj aparate Rapid 80



Optional: Varianta fără halogeni

Emisie slabă de fum și gaze, rezistent împotriva coroziunii, sigur: Canalele de montaj dispozitive Rapid 80 fără halogeni îndeplinesc standarde înalte de siguranță. Realizate în totalitate din materiale plastice fără halogeni, în cazul incendiilor acestea diminuează proporția vaporilor toxici și formarea substanțelor corozive.

HALOGEN
FREE

Robustul. Rapid 80 din tablă de otel.

Fac față multor încercări. Canalele de montaj aparate Rapid 80 din otel sunt puternice și rezistente în orice domeniu de aplicare.



Asistență de proiectare - Canal pentru montaj aparate Rapid 80



Diversitate de modele

Canalele de montaj aparate Rapid 80 din tablă de otel (GS) sunt disponibile în două înălțimi și lățimi de canale în clasa lor solidă. Canalele au o camera sau două camere, pot fi simetrice sau asimetrice. La cerere realizăm și produse vopsite cu vopsea pulbere în culori personalizate și înfolieri.

- RAL 9010, alb curat
- RAL 9001, alb crem
- RAL 7035, gri deschis
- Culori speciale
- Înfolieri

Dimensiuni disponibile (înălțimea canalului x lățimea canalului)

- 70 x 110 mm
- 90 x 110 mm
- 70 x 130 mm simetric și asimetric
- 90 x 130 mm simetric și asimetric
- 70 x 170 mm simetric, asimetric și în forma canalului dublu
- 90 x 170 mm simetric, asimetric și în forma canalului dublu
- 70 x 210 mm asimetric și în forma canalului dublu
- 90 x 210 mm asimetric și în forma unui canal dublu canal consolă

Piese de formă

Diferitele piese de formă, cum ar fi coturile interioare, coturile exterioare și coturile unghiulare plate permit un montaj perfect, curat. Piesele de formă din plastic sunt compatibile cu linia de produse din tablă de otel.



Suprafață rezistentă

Canalele din tablă de otel sunt extrem de durabile și rezistente la impact. Suprafața vopsită cu vopsea pulbere va face față chiar și unui nivel de expunere puternic.



Capace

Cu aceste capace netede, canelate sau transparente pentru canalul de 80 mm, sistemul se potrivește în orice interior. Alte culori RAL sunt disponibile la cerere.

Elegantul. Rapid 80 din aluminiu.

Simtiti-vă ca acasă în mediile de birou de înaltă calitate: Rapid 80 din aluminiu eloxat este un detaliu care îți încântă ochii la orice loc de lucru.

Piese de formă

Diferitele piese de formă oferă mult spațiu de manevră în timpul planificării. Colturile interioare, colturile exterioare, piesele de formă T și unghiurile plate.



Diversitate de modele

Canalele de montaj aparate Rapid 80 (GA) cu o suprafață anodizată sau vopsită cu vopsea pulbere albă aduc un plus de eleganță în spațiul de lucru.

- Eloxat
- RAL 9010, alb curat

Dimensiuni disponibile (înălțimea canalului x lățimea canalului)

- 70 x 110 mm
- 70 x 130 mm
- 90 x 130 mm
- 70 x 170 mm simetric
- 70 x 170 mm asimetric
- 90 x 210 mm canal dublu



Suprafață anodizată

În cazul anodizării suprafețele metalice sunt oxidate electric. Rezultatul este o suprafață extrem de dură și rezistentă la zgârieturi. Spre deosebire de alte procedee de finisare, aici nu se folosește nici un material străin. Caracterul metalic al aluminiului nu se modifică. În același timp, procesul asigură o protecție sigură împotriva coroziunii.



Confort la instalare

În deschizătura sistemului unitară de 80 se pot fixa întrerupătoare, prize și tehnologii de date rapid și cu ușurință. Pentru o facilitare optimă de instalare sunt de ajutor accesoriile potrivite - de la piesele de capăt pentru perete, suporturi de fixare până la piesele de capăt.

Trei materiale. Un singur sistem.

În cazul Rapid 80 design-ul simplu și calitatea superioară ating o manevrare perfectă în timpul fabricării și prelucrării. Piesele superioare de canal sunt netede, cu canelură sau transparente. Accesoriile, cum ar fi piesele de capăt sau piesele de formă variabile se potrivesc atât în canalele de material plastic și de tablă din otel precum și în canalele de aluminiu.

Material plastic

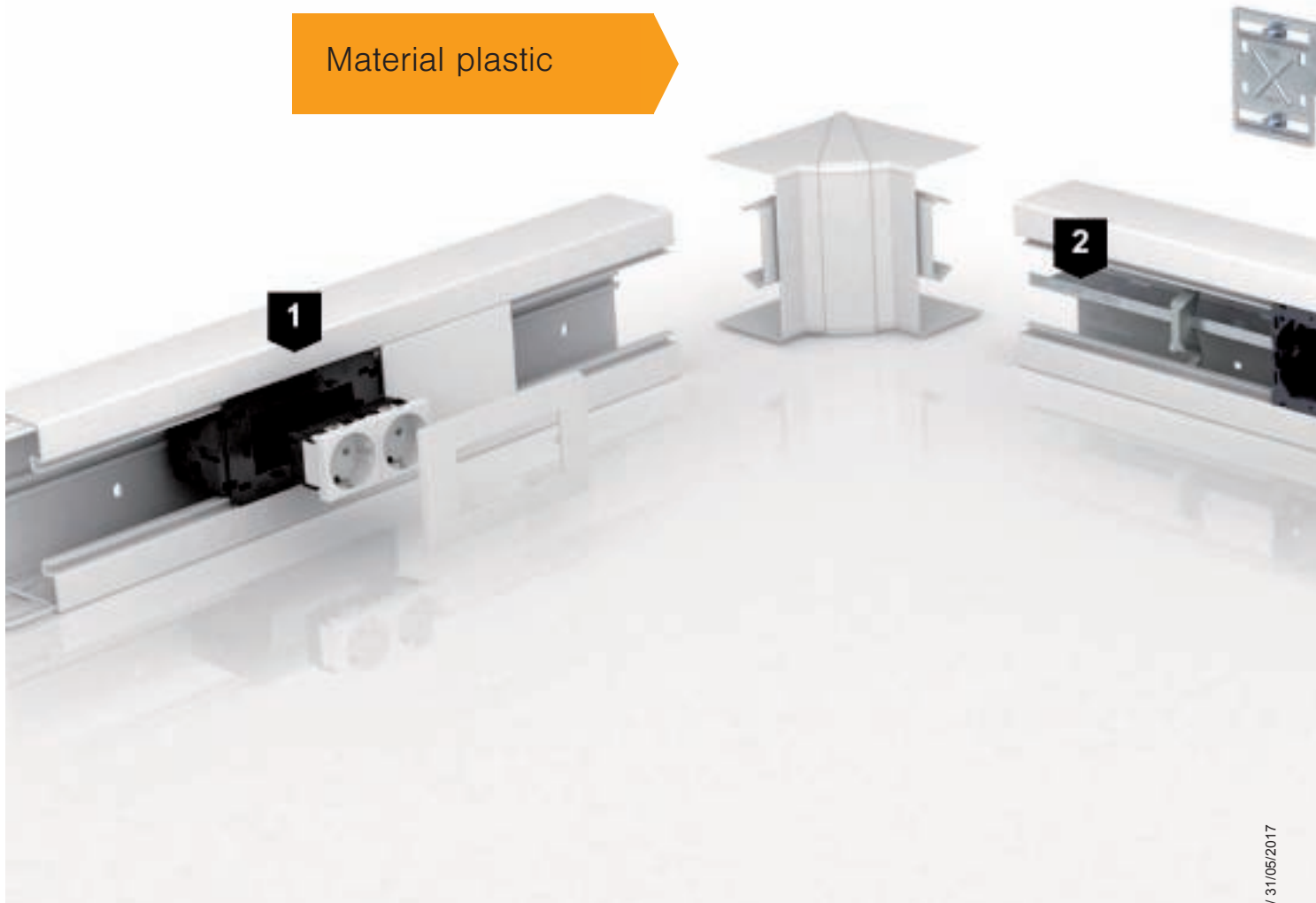

1. Accesoriu doze pentru aparate

Cutiile de montaj aparate se fixează pur și simplu în deschizătura sistemului. Acestea se potrivesc seriilor OBO, Modulului 45 și Modulului 45 connect precum și programelor tuturor producătorilor de întrerupătoare.

2. Perete de separație și clemă canal

Peretele de separație și clemă de canal asigură o instalație ale diferitelor niveluri de tensiune sigură și conformă standardelor.

3. Suport de montaj și profile de sârmă cu aerisire

Suportii de montare fac ca montajul cu o distanță față de perete să fie perfectă. Cu ajutorul profilelor de sârmă cu aerisire, sistemul poate fi acoperit pe orizontală și pe verticală.

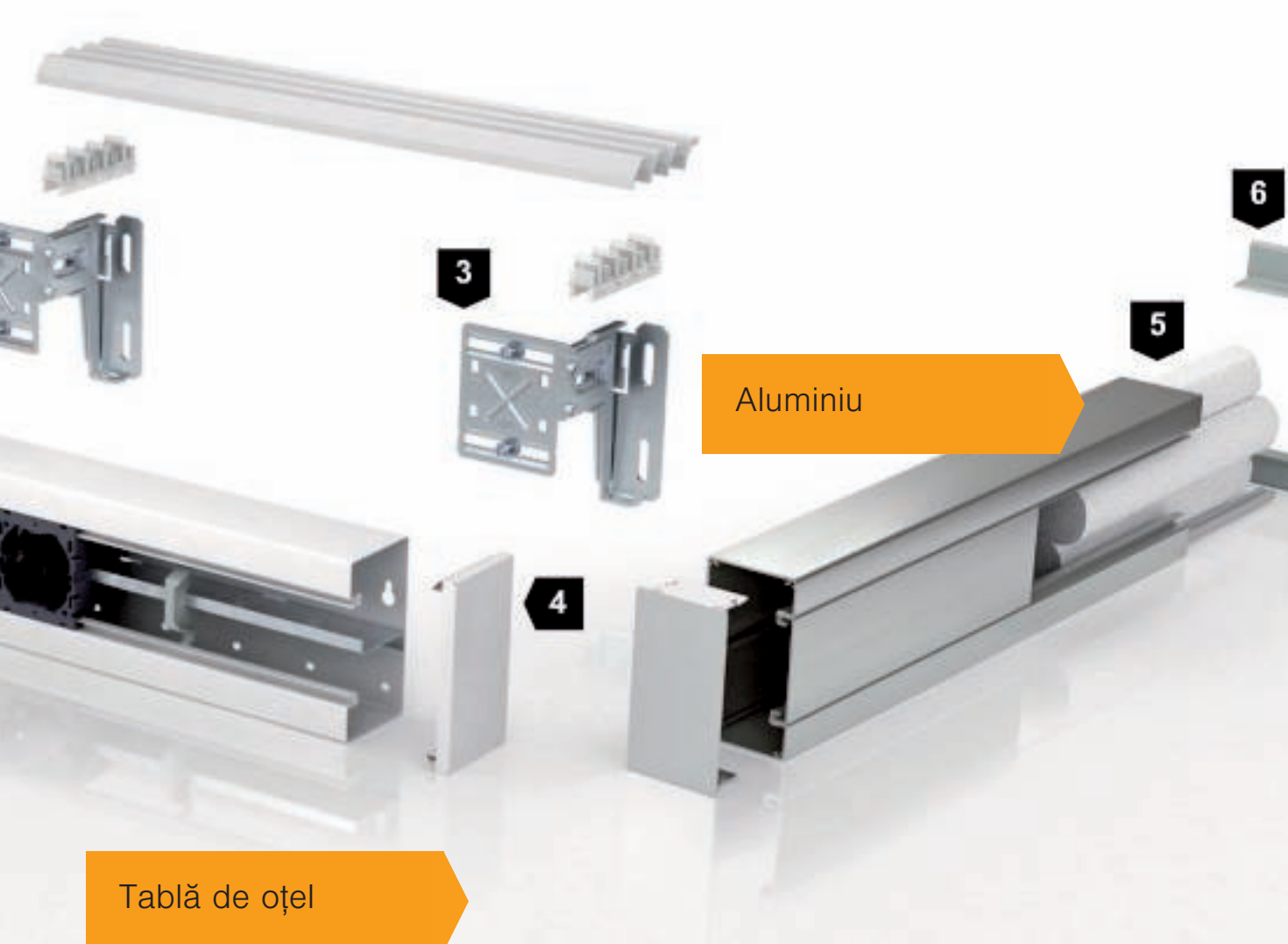

Tablă de oțel

Aluminiu

4. Piese de capăt

Păstrând cei mai bun pentru la urmă: Numeroasele variante de piese de capăt oferă o terminatie atractivă. Cu adaptoare de montaj, acestea se potrivesc canalelor pentru montaj aparate simetrice sau asimetrice.

5. Protecție fonică și împotriva focului

O multime de spațiu pentru protecția fonică și foc: Barierele pentru protecție fonică sau sistemele pentru protecție la foc pot fi montate în zona trecerii prin perete.

6. Piesă de trecere prin perete

Piesele de trecere prin perete închise și deschise cu numeroase dimensiuni și culori asigură un finisaj frumos al trecerii prin perete.

Secțiune transversală utilă și numărul cablurilor



Secțiune transversală utilă fără doză pentru aparate



Secțiune transversală utilă cu doză pentru aparate



Secțiune transversală utilă fără montaj aparate

Secțiunea transversală utilă a canalului pentru montaj aparate nu este redusă prin montarea aparatelor. Spațiul interior poate fi utilizat în totalitate pentru cabluri. Valoarea "brut" din tabele reprezintă această secțiune transversală utilă.

Secțiune transversală utilă la ramele cu capac montate

Numărul și tipul de conductori sunt determinanți pentru alegerea potrivită a dimensiunii canalului. Deja la alegerea sistemului de canal trebuie să țineți cont de faptul că, la montarea dozelor pentru aparate sau a ramelor cu capac, se pierde o parte din secțiunea transversală utilă și nu mai este utilizabilă. În tabele găsiți secțiunile transversale utile care facilitează alegerea canalului pentru montaj aparate adecvat.

Prin montarea unei doze de aparate, secțiunea transversală utilă care poate fi utilizată pentru conducerea cablurilor este redusă. Valoarea "net" din tabele reprezintă această secțiune transversală utilă.



Secțiune transversală utilă și numărul cablurilor, plastic, tablă de otel, aluminiu

Secțiune transversală utilă a cablului în cm²

Mărime nominală	Înălțimea canalului 70		Înălțimea canalului 90	
	brut ca.	net ca.	brut ca.	net ca.
110	60,36	28,80	83,00	50,10
130	74,80	46,85	100,50	71,70
170	100,10	72,90	134,50	105,75
170 D sus	51,50	23,65	63,60	40,55
170 D jos	44,95	44,95	59,95	60,50
210	127,00	99,00	168,50	139,75
210 D sus	65,72	37,84	87,85	59,05
210 D jos	55,30	27,34	74,20	45,45
Canal pupitru	99,50	73,10	-	-

brut = Canal fără doză pentru aparate

net = Canal cu doză pentru aparate



Numărul conductorilor de pozat într-un canal pentru montaj aparate, factor de umplere 50%

Mărime nominală	Înălțimea canalului ST =70		Înălțimea canalului ST =90	
	9 mm brut/net	11 mm brut/net	9 mm brut/net	11 mm brut/net
110	37/18	25/12	51/31	33/21
130	47/29	30/19	43/40	40/28
170	63/44	41/30	80/63	54/42
170 D sus	32/15	21/10	41/24	27/16
170 D jos	28/28	19/19	36/36	24/24
210	78/62	53/41	100/84	68/56
210 D sus	40/24	27/16	53/35	35/23
210 D jos	40/24	27/16	53/35	35/23
Canal pupitru	61/45	41/30	-	-

brut = Canal fără doză pentru aparate

net = Canal cu doză pentru aparate

Asigurare descentralizată

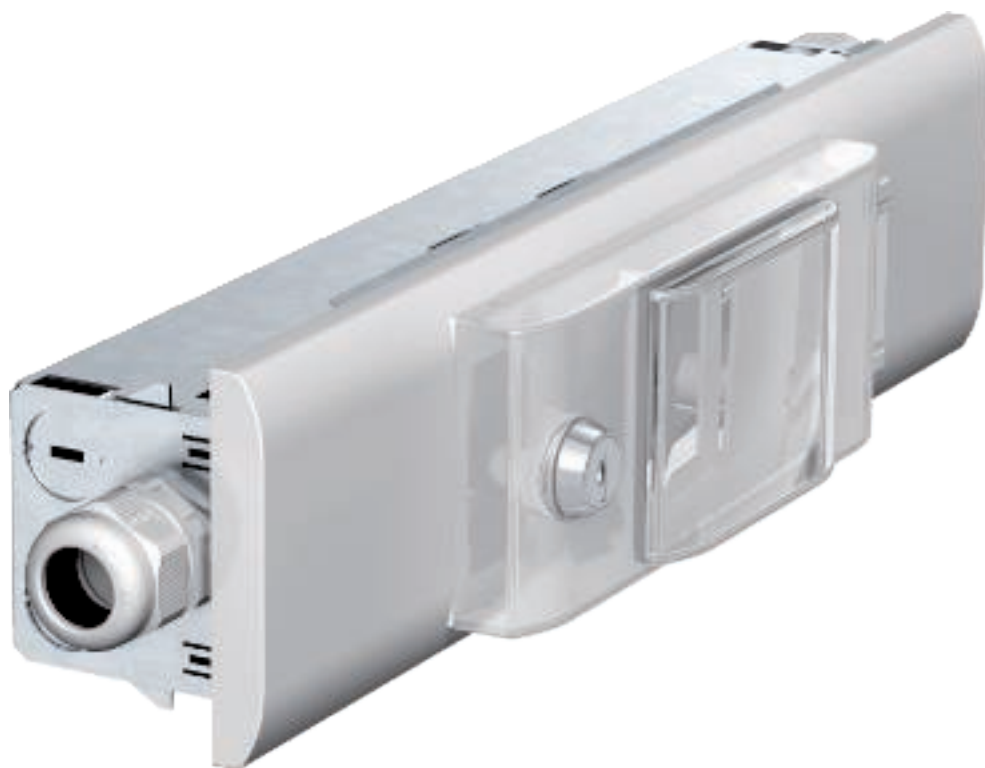

Asigurare descentralizată - unitate de montaj în canal IKR

În cazul asigurării descentralizate, un singur conductor cu secțiune transversală mare este utilizat ca și linie de alimentare de la distribuitor către IKR. În punctele corespunzătoare, circuitele electrice sunt ramificate, cablurile reduse în privința secțiunii transversale, iar comutatoarele de siguranță pentru conductori sunt asigurate descentralizat. De la IKR se continuă cu secțiuni transversale mai reduse. Unitatea de montaj în canal IKR este potrivită pentru canalele de montaj aparate cu o deschidere de 80 mm.

Avantajele sunt evidente

Mai puțini conductori în canalele pentru montaj aparate și o solicitabilitate mai mare cu curenți a prizei datorită unei secțiuni transversale mai mari până la comutatoarele de protecție a conductorilor. În cazul unităților de montaj în canal IKR, toate elementele necesare asigurării descentralizate se găsesc în aceeași carcasă.

Izolație împotriva zgomotului



Când pereții șoptesc

În clădiri moderne de birouri, canalele pentru montaj aparate trec deseori prin pereți de compartimentare a birourilor, realizând astfel o legătură între mai multe birouri. În această situație există riscul transmiterii zgomotului prin trecerea canalului. Această transmitere a zgomotului prin aer poate fi evitată prin utilizarea materialului izolant în zona trecerii prin perete a canalului.

Transmisia zgomotului din aer

Pentru a împiedica transmisia zgomotului din aer, secțiunea de deschidere liberă a canalului trebuie prevăzută în timpul cablării cu material de amortizare a zgomotului, ca de exemplu bariera de zgomot de tip 7LSB. Același lucru este valabil și pentru eventuale fante apărute între canal și peretele învecinat.

Aplicată corect, bariera de zgomot de tip 7LSB poate duce la o atenuare de 40 dB. Bariera de zgomot este compusă din vată minerală și este livrată sub formă de corzi, câte 15 corzi într-un ambalaj. Pentru a izola un canal complet, aveți nevoie, de regulă, de mai multe corzi. În următorul tabel găsiți numărul de corzi necesar pentru dimensiunile uzuale de canale.

Număr necesar de corzi în funcție de mărimea canalului

Lățime canal	Înălțime canal 70 mm	Înălțime canal 90 mm
lățime 110 mm	12	15
lățime 130 mm	13	17
lățime 170 mm	15	20
lățime 210 mm	19	24



Asistență montaj canal Rapid 80 pentru montaj aparate



GK instalație flexibilă pentru birou

Gama largă de piese de formă și posibilități de montaj permit o instalare flexibilă fără probleme de modificări și completări.



GK Montaj cuplă

Cupla canalului GK pentru montaj aparate este inclusă în pachetul de livrare și este deja montată. Se scoate din canal, iar aceasta se blochează automat în poziția corectă. Acest lucru permite montarea fără dificultate a unor bucăți de canal suplimentare.

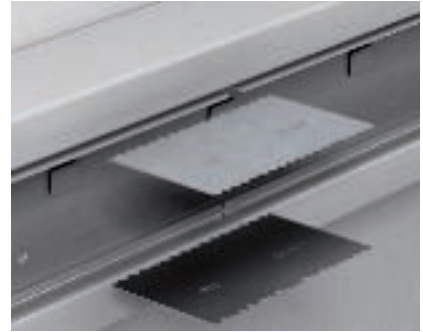

GS/GA Montaj cuplare

Pentru îmbinarea a două tronsoane de canal trebuie să comandați separat o pereche de cuple.



GS/GA Montaj cuplare

Introduceți cupla în partea superioară a canalului pentru montaj aparate și fixați-o prin apăsare în acesta. Astfel, cupla este blocată automat și se asigură în același timp egalizarea de potențial dintre cele două părți inferioare ale canalului.



GK/GS/GA Montaj doză pentru aparate

Blocați dozele pentru aparate din seria 71GD în conturul capacului. Pot fi mutate pe lungimea canalului.



Montajul unei doze pentru aparate

Toate accesoriile frontale de fixare a dozei de aparate seriile 71GD... pot fi introduse în mod simplu, din față, în orificiul sistemului canalului Rapid 80 GK, GS și GA pentru montaj aparate.



Verificare dispozitiv blocare

Pentru fixarea corectă a dozei de aparat este necesar un control al sistemului de fixare. Acest lucru va împiedica ieșirea accidentală a acestuia.



Glisare verticală

Conform normelor dozele de aparate trebuie asigurate împotriva glisării. Fixarea este finalizată prin montarea capacelor care închid canalul foarte aproape de dozele de aparat.



Montaj aparat GK/GS/GA

Pot fi montate întrerupătoare și prize de la orice producător. În cazuri particulare în care este necesar un spațiu mai mare cum ar fi cele pentru voce date, se folosesc suporturi de montaj fără carcasă.



GK/GS/GA Montaj doză pentru aparate

Valoarea reală a deschiderii canalului de 76,5 mm garantează că nici în cazul întrerupătoarelor cu raze exterioare mari nu rămân orificii vizibile între capac și rama pentru aparat.



GK/GS/GA Montaj aparat Modul 45

Sistemul de doze pentru aparate Modul 45 și ramele corespunzătoare din seria S990 permit o montare cu timp și spațiu redus în toate sistemele de canal pentru montaj aparate și coloane pentru instalații.

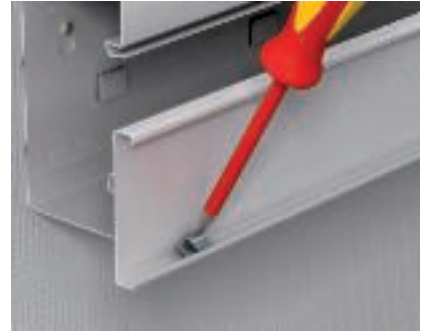

GS/GA Legarea la pământ a capacului

La nevoie, în cazul capacelor tăiate, arcurile de blocare pot fi montate ulterior. Acestea trebuie montate la minim 50 mm depărtare de capătul capacului.



GS/GA Legarea la pământ a capacului

Împământarea cu contact automat a capacului permite aplicarea unei măsuri continue de protecție fără a fi nevoie de cabluri suplimentare. Arcurile de blocare sunt montate din fabrică pe capac.



GK/GS/GA Montaj clemă pentru canal

Clema pentru canal împreună cu peretele de separație previne ieșirea cablurilor în afară și susține stabilitatea sistemului când sunt introduse părțile superioare.



GS Montaj eclisă de legare la pământ

Eclisa de legare la pământ este înșurubată în decupajul prevăzut în acest sens în partea inferioară a canalului și fixat cu ajutorul unei șurubelnițe.



GA montaj eclisă de legare la pământ

Eclisa de legare la pământ este înșurubată în șina C prevăzută în acest sens în baza canalului și fixată cu ajutorul unei șurubelnițe.



GK/GS Componente piesă de capăt

Piesa de capăt este compusă dintr-un element de fixare și un capac orb. Capacul orb este potrivit pentru fiecare tip de canal (simetric, asimetric sau canal dublu), cât și piese de capăt de dreapta și stânga. Pictogramele pe capacul orb ajută la alegerea canalului adecvat.

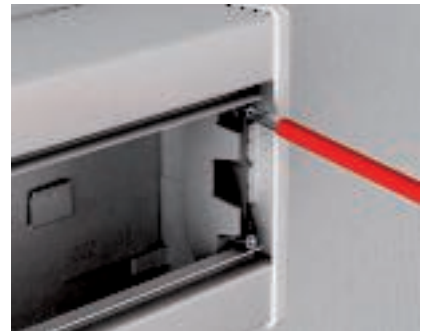

GK/GS Montaj piesă de capăt

Piesa de capăt premontată se introduce pe canal și se fixează cu cele două șuruburi. Ulterior, montați capacul.

100% îndeplinește forma 100% funcția: modelul de canal GAD



Asistență de proiectare - Canal pentru montaj aparate Rapid 80

Formă perfectă

Fără conectori, fără date și conexiuni network, fără suplimentare de energie - tot ceea ce puteți vedea este o față masivă și fină din aluminiu. Tot ceea ce ne deranjează la forma redusă dispare în spatele capacului de canal articulată care este livrabil în trei forme diferite.

Montaj aparate

Datorită deschiderii de 45-mm pentru montajul direct de prize și întrerupătoare modulare Modul 45 putem păstra sistemul de canal compact. Cablurile și conexiunile sunt fixate și ținute în locul dorit printr-un adaptor.

Șirul de leduri

Pe partea inferioară a canalului se poate monta optional un șir de leduri. Acestea asigură o iluminare decentă a peretelui și a suprafețelor de sub canal.



Aria de aplicabilitate

Canalul model GAD - întrunește designul perfect și cele mai calitative materiale cu o funcționalitate perfectă atât în montaj cât și la utilizare. Reprezintă sistemul ideal pentru recepțiile de hotel, suprafețe în magazine și birouri de cea mai înaltă clasă.



Accesorii
Canale pentru montaj aparate



Asistență de proiectare - Accesorii canal pentru montaj aparate Rapid 80

Principiu de instalare pentru sisteme de console și cu rețea de convecție	82
Asistență montaj accesorii canal pentru aparate	83



Principiu de instalare pentru sisteme de console și cu rețea de convecție

Componentele sistemului

1	Canal pentru montaj aparate, din oțel
2	Capac din oțel
3	Capac din material plastic
4	Perete despărțitor
5	Profil cu rețea de convecție
6	Piesă de legătură profilată orizontală
7	Piesă de legătură profilată verticală
8	Profil de montaj și de legătură
9	Consolă pentru podea
10	Consolă de fixare

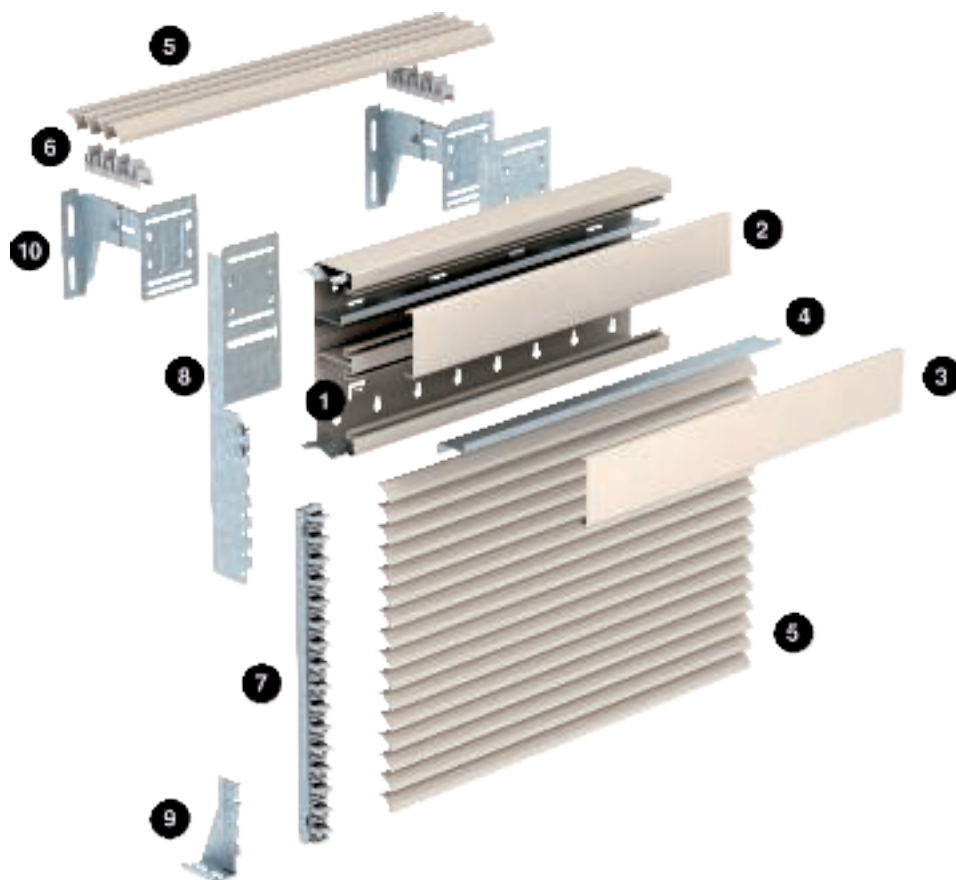

Suport montaj accesorii canal pentru montaj aparate Rapid 80



Mascarea cu grilaje de convecție

Mascarea convectorului se poate realiza și continuu, prin grilaje de convecție. Spațiile libere dintre lamele asigură circulația aerului și creează o soluție cu aspect plăcut.



Montaj final

Găurile pentru fixare se vor perfora, iar consolele de perete se vor fixa cu șuruburi și dibluri.



Montaj final

Consolele de perete sunt ajustate succesiv în înălțime și adâncime și apoi fixate.



Montaj profil de stabilizare

La instalarea canalelor GEK, înălțimea canalului 213 mm, impune folosirea unui profil de stabilizare. Acesta se blochează pur și simplu în partea frontală a consolei existente.



Montaj profil de legătură

Prin intermediul grilajelor de convecție amplasate vertical sau a panourilor convectoroare, profilele de montaj și conectorii corespunzătoare sunt fixate pe console.



Montaj profil de legătură

Profilurile de montaj și conectare tip 6VG3/.. sunt necesare la montarea profilelor cu grilaj de convecție. Tipul 6VV3/.. reprezentând profilele necesare pentru panourile închise ale convectorilor.



Montaj canal pentru aparate pe consola de perete

Canalul GEK pentru aparate este montat pe consola de perete și fixat cu ajutorul șuruburilor de fixare M5. Astfel se realizează în același timp și o legătură conductoare între canal și consola pentru perete.



Montaj piesă de legătură profilată

Piese de legătură profilate pentru grilajele de convecție orizontale sunt introduse în consola pentru perete și fixate cu ajutorul clemei de strângere.



Distanța de montaj la montarea grilajelor de convecție

Dacă montați grilajele de convecție pe consolele de perete, trebuie să se aibă în vedere că lamelele grilajelor trebuie dispuse pe consolele de perete la maxim 150 mm față de capătul lamelelor.



**Montaj grilaj de convecție**

Lamelele grilajelor de convecție sunt introduse succesiv în piesa de legătură profilată și blocate.

**Montaj grilaj de convecție**

Piesele de legătură profilate sunt disponibile în diferite lungimi pentru montarea a 2 până la 12 lamele ale grilajelor de convecție. Dacă este necesar, acestea pot fi montate succesiv pe consola de fixare.

**Grilaj de convecție cu canal pentru montaj aparate**

Grilajele orizontale de convecție asigură o imagine plăcută și o închidere opacă de la canalul pentru montaj aparate până la perete. Pe lângă acestea, permite și circulația necesară a aerului.

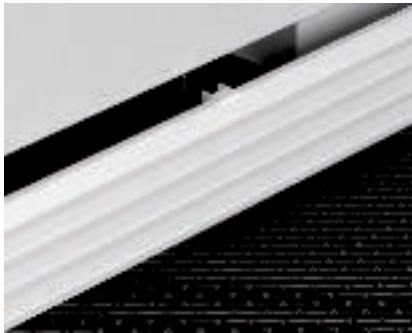
**Montaj grilaje de convecție verticale**

Acestea pot fi fixate simplu în conectorii de profil chiar și la montarea profilelor grilajelor de convecție.

**Sisteme de protecție la foc**

Pernuțele de protecție la foc OBO KBK-K sunt soluția ideală pentru situațiile în care canalele din PVC pentru montaj aparate și pentru conducerea cablurilor trebuie trecute prin pereți cu clasă de rezistență la foc.

**Barieră de protecție fonică**

Bariera de protecție fonică se montează în canal, în zona de trecere prin perete între două încăperi. Astfel se obține o atenuare a zgomotului de ca 40dB.

**Montaj piesă de trecere prin perete**

Piesa de trecere prin perete se fixează pe canalul pentru aparate imediat după montarea acestuia. În acest scop se scot benzile adezive de pe verso și se lipește piesa de trecere prin perete.

Asistență de proiectare - Accesorii canal pentru montaj aparate







**Sisteme de coloane
pentru instalatii ISS**

Alimentare perfectă cu maximum de flexibilitate: Coloane pentru instalații podea - tavan cu fixare



Un design particular și echipat pe ambele părți: noul profil al coloanelor de instalații. Noile tipuri de coloane de instalații: ISSDHSM45, ISSDM45F și ISSDM45

Coloanele pentru instalații ISS sunt disponibile în cele mai diverse variante, pentru cerințe diferite în birou. Dorim să vă prezentăm mai multe tipuri.:

Coloană pentru instalații ISS70110, tablă de oțel

Cu dimensiuni de 70 x 110 mm și deschidere a sistemului de 80 mm, coloana este perfect utilă pentru aplicații normale office. Închiderea coloanei se face cu un capac de plastic sau tablă de oțel. Montaj cu dispozitiv de prindere.

Coloană pentru instalații, tip ISS70T140

Cele două coloane pentru instalații gemene sunt formate din două țevi de aluminiu fiind interconectate în partea de jos. Se găsesc în culorile alb pur și aluminiu eloxat. Coloana pentru instalații poate fi echipată în zona de conexiune cu aparate terminale standard. Suplimentar, o placă de montaj este gata de a fi folosită pentru montajul luminilor. Coloana pentru instalații este fixată între pardoseală și tavan folosind un dispozitiv antismulgere.

Coloane pentru instalații tip ISS70110 și 140110

Ambele coloane sunt fabricate din profil de aluminiu. Împreună cu coloana tipul 140110, cele două profile sunt interconectate, de unde rezultă că acestea pot fi echipate pe ambele laturi. În ambele cazuri, există un spațiu generos de instalare pentru aparatele standard. Coloanele pentru instalații sunt fixate între pardoseală și tavan folosind un dispozitiv antismulgere.



Tipul ISS70110, tabla de oel | Tipul ISS70T140 fara i cu corp de iluminat post de lucru | Tipul ISS70110 i ISS140110

Asistena de proiectare - ISS coloane pentru instalaii



Coloane pentru instalatii podea - tavan cu fixare sau suport

Coloanele pentru instalatii de pe aceste pagini au două optiuni pentru fixare: cu dispozitiv anti-sulgere sau cu suport.

Coloană pentru instalații, tip ISSRM45

Un profil de teavă extrem de subțire, rotund, din aluminiu, de culoare alb pur, asigură eleganța lor. În partea frontală există o deschidere dede 45-mm pentru montajul aparatelor Modul 45.

Coloană pentru instalații, tip ISSDM45

Este asemănătoare cu ISSRM45, dar are un profil ce poate fi echipat pe ambele părți oferind o mai mare flexibilitate la instalare.

Coloane pentru instalații tip ISS110100 și 140100

Acest tip de coloane pentru instalații sunt fabricate dintr-o țevă subțire și au în partea de jos spații pentru montajul aparatelor pe una sau ambele părți.



Aplicație tip ISSRM45 | ISSDM45 | ISS110100



Tipul ISSRM45 | ISSDM45 cu dispozitiv de prindere și furtun flexibil până la tavan | ISS110100 și ISS140100

Asistență de proiectare - ISS coloane pentru instalații



Asistență montaj - Sisteme de coloane pentru instalații



Domeniu de utilizare birouri de dimensiuni mari

În birourile de dimensiuni mari, coloanele ISS sunt utilizate cu scopul de a alimenta spațiile de lucru. Alimentarea coloanelor se realizează prin tavanul fals.



Domeniu de utilizare laborator

În laboratoare, alimentarea spațiilor de lucru este proiectată acolo unde este necesar.



Domeniu de utilizare magazin

În zona casierilor din magazine, coloanele ISS sunt utilizate cu scop de alimentare.



Stabilirea locului de amplasare a coloanei

Trebuie să se fixeze locul de amplasare a coloanei ISS pentru instalații.



Decuparea plăcii de tavan

Se pregătește placa de tavan pentru trecerea coloanei ISS pentru instalații.



Amplasarea coloanei pentru instalații

Coloana ISS este amplasată între podea și tavan.



Amplasarea coloanei pentru instalații

Pentru tensionare, se întinde telescopul coloanei ISS până la tavan sau podea și se tensionează cu ajutorul unei chei de șuruburi.



Conectarea coloanelor în tavanul fals

În tavanul fals, coloana ISS este conectată la conductorii pozați. Aceasta se poate întâmpla prin intermediul unei doze de derivație sau se pot trece cablurile direct în coloană.



Montaj coloană pentru instalații pe pardoseală

În cazul acestor coloane ISS fixarea se realizează pe podea. Cablurile sunt introduse până la coloane de exemplu prin sistemul din pardoseală sau prin tuburile de protecție a cablului.

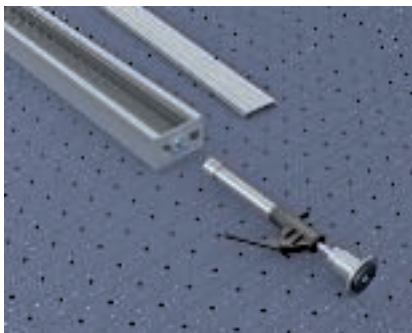

Montaj dispozitiv de întindere

Se îndepărtează capacul coloanei pentru instalații și se înșurubează dispozitivul de întindere.



ISS pe strat suport din cauciuc

Coloana ISS pentru instalații este amplasată și fixată cu dispozitivul de întindere. În cazul unor baze alunecoase se amplasează o bază de cauciuc pe podea.



ISS Dispozitiv de întindere

Fixarea între podea și tavan se realizează cu ajutorul șurubului de la nivelul dispozitivului de întindere. După finalizarea montării coloanei ISS pentru instalații, se poate înșuruba contra-pluța.

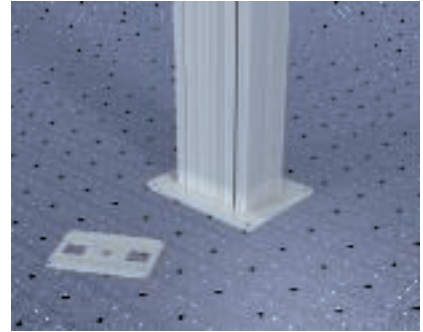

ISS înșurubat în podea

Dacă se fixează coloana ISS pe podea prin înșurubare, placa de pardoseală existentă poate fi îndepărtată și înlocuită cu o alta mai mare.



Înșurubarea la dispozitivul de întindere

Coloanele ISS pentru instalații cu dispozitiv de întindere fixare în tavan se pot și înșuruba. În acest scop trebuie înlocuită flanșa dispozitivului de întindere.



ISS înșurubat în podea

Fixarea coloanei pentru instalații pe podea se poate realiza acum cu ajutorul șuruburilor și a diblurilor.



Montaj piesă de trecere prin tavan

Măștile pentru tavan sunt fixate după finalizarea instalației. Acestea sunt compuse din două părți care se introduc una în cealaltă. Sunt fixate parțial prin lipire cu ajutorul benzii adezive prevăzute, parțial cu șuruburi.



Legarea la pământ a coloanei pentru instalații

Egalizarea continuă a potențialului dintre bază și capac se realizează în mod automat prin clemele de blocare amplasate pe capac.

Coloane pentru instalatii pentru aplicatii industriale

Coloanele noastre pentru instalatii industriale pot sustine conexiuni de curent, date și aer comprimat într-o formă compactă și robustă. Astfel se pot modifica rapid și simplu spatiile ca de exemplu limitele de productie. Echiparea simplă și modulară a coloanelor de instalatii corespund noilor cerinte. Profilul de bază ISS este compatibil la constructia de mașini și instalatii cu sistemul cunoscut de tablouri MB.



Fixarea de podea și tavan

Un picior masiv pentru fixarea pe podea asigură un montaj sigur. Fixarea superioară alcătuiește o prindere solidă de tavan putând prelua și diferente de înălțime.

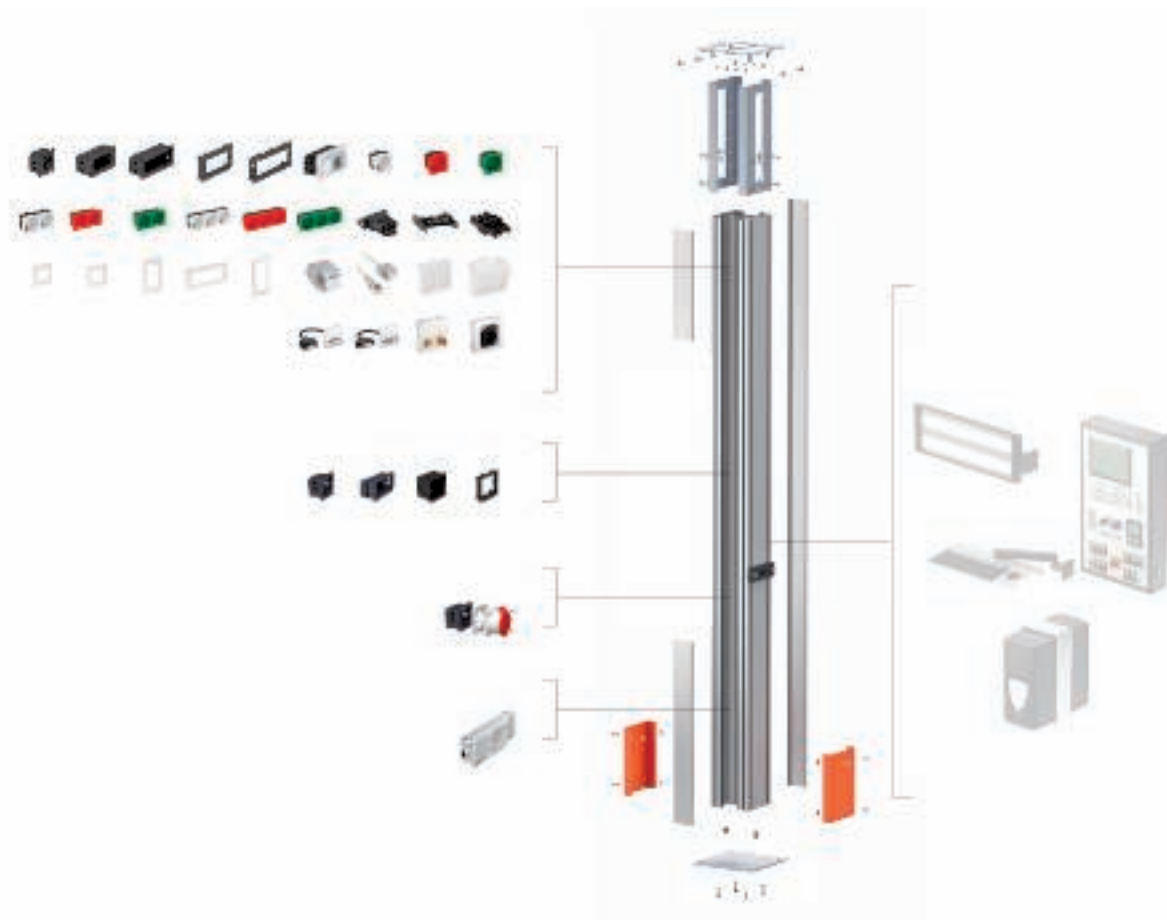

Conexiune

Utilizând sistemele noastre de poduri pentru cabluri puteți simți putere și date în coloanele pentru instalații.

Montajul în deschiderea sistemului

Deschidere de sistem de 76,5 mm- necesită accesoriile pentru prize din seria 71GD...Suplimentar altor sisteme comune de la alți fabricanți, Modu-lul 45 complet este gata pentru a fi instalat:

- Aparate de comutare și conectare
- Conectori CEE 16A/32A
- Tehnologie de date de la toți fabricanții
- Multimedia (Audio, Video, VGA, XLR etc.)
- Aparate IKR4 și IKR6
- Soluții "plug and play" cu cabluri gata de conectare

Conexiunea la sistemele de susținere a cablurilor

Folosind clemele, podul pentru cabluri și sistemele de jgheaburi corespunzătoare coloana poate fi montată cu ușurință.

Montajul pe șina canalului

Coloana pentru instalații are o șină de canal pe fiecare latură, aliniată la dimensiunile grilei. De aici rezultă că nu există limitări în ceea ce privește adăugarea unor elemente diferite și integrarea coloanei pentru construcții de mașini sau la plante. Șina ne dă posibilitatea atașării

- Monitoarelor
- Tastaturilor
- Echipamentelor de citire, transmitere și recepționare,
- Coloanelor fixe sau flexibile pentru aer comprimat sau gaze



Sisteme Modul 45®.
Tehnica datelor de la OBO
a găsit soluțiile.

Sisteme de instalatii pentru aparate EGS

Prize specifice pentru o țară ale sistemului Modul 45	100
Asistență montaj prize Modul 45	101
Ce este Modul 45connect?	102
Asistență montaj prize Modul 45connect	104
Asistență montaj pentru tehnica de date Modul 45	108

Principiul Modul 45®



Unul pentru tot.

Noua simplitate

Fiecare clădire necesită o soluție individuală pentru instalația electrică. Cu seria Modul 45 de la OBO puteți găsi întotdeauna o soluție estetică și funcțională convingătoare. Modul 45 poate fi utilizat în mod universal: în canalele pentru montaj aparate, în sistemele în pardoseală, în sistemele de coloană pentru instalații, sub tencuială și în pereți falși. Cu ajutorul adaptoarelor și dozelor, aparatele Modul 45 pot fi utilizate și în sistemele LFS cu capac 80. În combinație cu canalele și ramele adaptoare se realizează un sistem în cadrul căruia toate elementele sunt corelate perfect - și care poate fi în permanență adaptat noilor cerințe cu puține intervenții. Întrerupătoarele, prizele și elementele de tehnica datelor trebuie doar clipsate. Montajul aparatelor este mai rapid și mai ușor ca niciodată.

Avantajele Modul 45 se văd dintr-o privire:

- Asamblare modulară
- Proiectare simplă și rapidă
- Ușor de montat
- Eficiență ridicată prin economisirea timpului și a costurilor
- Posibilități de utilizare multiple
- Economisirea spațiului
- Interschimbabilitate ușoară
- Adaptabilitate flexibilă
- Design corespunzător



Ce costuri, respectiv ce efecte în timp se produc prin intermediul sistemului Modul 45®?



Tipul de instalație rapidă și economică din punct de vedere al costurilor.

Timpul este prețios

Sistemul Modul 45 face munca mai rapidă și mai ușoară în fiecare etapă a proiectului. Datorită dimensiunii de instalare unitare și gamei variate de componente și accesorii, puteți apela la acest sistem pentru diverse utilizări. Acest aspect accelerează proiectarea – un avantaj competitiv decisiv, atunci când este necesară acționarea rapidă. Astfel se pot reduce și costurile dumneavoastră de depozitare și logistică: aveți nevoie de mai puține sisteme diferite de la diferiți producători. Iar tehnica de blocare asigură realizarea rapidă a instalațiilor și a modificărilor ulterioare.

Economisiți timp prin intermediul Plug & Play

Cu noul sistem de prize Modul 45connect, OBO oferă cel mai economic, simplu și sigur tip de instalație electrică. Un adaptor pentru sistemul conector GST18i este fixat simplu într-o priză cu conectare rapidă și alimentat prin prelungitoare VL. Se elimină etapele de lucru care necesită mult timp, cum ar fi izolarea cablurilor, conectarea conductorilor și montarea dispozitivului antismulgere.

Un principiu care contează

Duratele de instalare și de montaj reprezintă în prezent o caracteristică esențială a calității unui produs alături de funcționalitate și design. Sistemul Modul 45 facilitează instalarea și reduce astfel duratele de montaj. Eforturile de montare, demontare și schimbare a aparatelor sunt mult mai reduse comparativ cu tipurile de instalare tradiționale. Avantajul decisiv: întrerupătorul, priza și celelalte elemente se fixează simplu în mediul sistemului dintr-o singură mișcare – rezultatul este o instalare perfectă, elegantă și practică.

Prize specifice țării



Priză conform standardului danez
pentru ștecăr tip C (Euro) și K:

- Danemarca



Priză, cu știft de împământare
pentru ștecăr tip C (Euro) și E:

- Belgia
- Franța
- Monaco
- Polonia
- Slovacia
- Cehia



Priză conform standardului elvețian

pentru ștecăr tip C (Euro) și J:

- Liechtenstein
- Elveția



Priză, standard britanic
pentru ștecăr tip G:

- Regatul Unit
- Irlanda
- Malta



Priză, contact de protecție
pentru ștecăr tip C (Euro) și F:

- Albania
- Andorra
- Bosnia și Herțegovina
- Bulgaria
- Germania
- Estonia
- Finlanda
- Grecia
- Islanda
- Italia
- Croația
- Letonia
- Lituania
- Luxemburg
- Macedonia
- Moldova
- Muntenegru
- Olanda
- Norvegia
- Austria
- Portugalia
- România
- Rusia
- Suedia
- Serbia
- Slovenia
- Spania
- Turcia
- Ucraina

- Ungaria

Alimentare de siguranță cu energie electrică

Pentru delimitarea circuitelor electrice speciale în obiecte utilizate în scop industrial, prizele sunt disponibile în culorile portocaliu, verde și roșu. Astfel se pot îndeplini toate cerințele, de exemplu de tehnică pentru laboratoare, conform DIN VDE 100 partea 710.

Toate informațiile pot fi supuse schimbării de către furnizor.



Ghid de montaj pentru prize Modul 45®



Conectare aparate

Conectarea electrică se realizează cu cleme cu înfigere integrate, destinate conductorilor rigizi cu o secțiune de 1,5 - 2,5 mm². Capetele conductorilor flexibili trebuie dotate cu fișe de cablu cu știft.



Utilizarea dispozitivului antismulgere

Dispozitivul de detensionare este introdus în canelurile de fixare pe partea frontală. Cablurile cu un diametru de până la 10 mm sunt asigurate conform standardelor cu cleme de detensionare.



Utilizarea prizelor codificate

Prizele codificate sunt utilizate pentru restricționarea unor circuite speciale. Prizele dispun de o codare mecanică suplimentară care previne introducerea conectorilor standard.



Utilizarea știftului de codare

Știftul de codare oferă posibilitatea introducerii unui conector într-o priză codată. Acesta este poziționat și blocat pe conector.



Ce este Modul 45connect®?

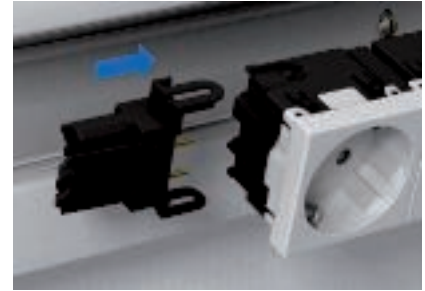
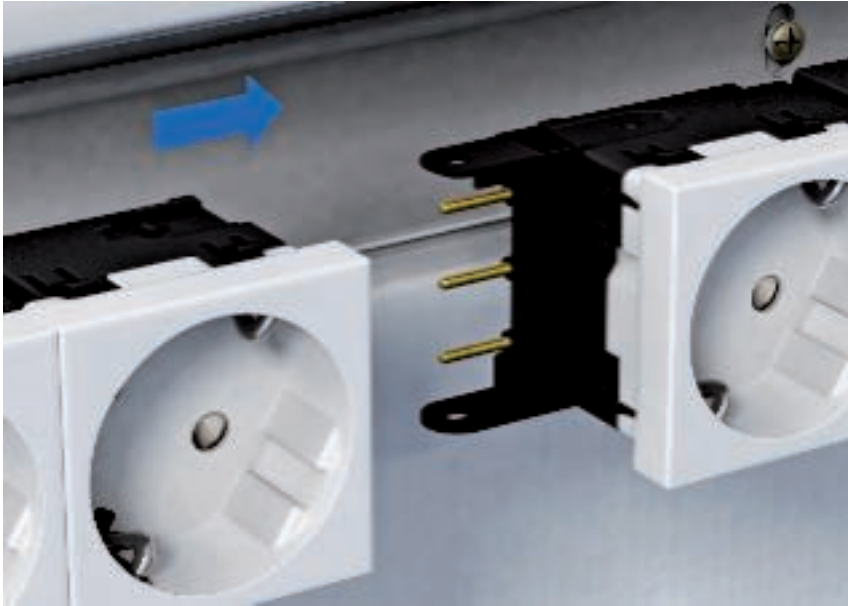

Montaj la viteză maximă

Timpu înseamnă bani! Această afirmație devine tot mai însemnată. Durata de instalare și montaj devine tot mai importantă în adoptarea sau neadoptarea unui produs. Noul sistem de prize Modul 45connect de la OBO Bettermann atacă exact aici și oferă posibilități noi și inovatoare în privința rapidității, siguranței și flexibilității.

Noul concept de prize

Prizele Modul 45connect impresionează prin instalarea simplificată și timpul redus de montaj. Toate acestea fără a renunța la avantajele garantate ale produselor Modul 45. Prizele noi cu fișă sunt poziționate pe latura frontală, potrivit astfel mai ales pentru utilizarea în canale pentru montaj aparate sau coloane pentru instalații. Pe lângă cablarea uzuală strânsă până la o secțiune transversală a conductorilor de 2,5 mm², noua dispunere a prizelor cu fișă oferă posibilitatea fixării simple a adaptoarelor de contact și conectare. Pentru utilizarea specifică pentru o țară, aveți la dispoziție prize cu contact de protecție și prize cu știft de împământare în varianta dublă și triplă cu direcție de intrare 33°.

Adaptor de conectare

Toate adaptoarele de conectare pentru sistemul Modul 45connect sunt echipate cu sistemul de conectare GST18i cu calitate garantată și asigură posibilitatea stan-

dardizată de conectare și ghidare mai departe a alimentării cu energie electrică, cu bine-cunoscutele cabluri prelungitoare VL, datorită adaptoarelor pentru priză și bușă. Pentru separarea optică a circuitelor electrice, toate adaptoarele de conectare și conductorii de legătură sunt disponibili în culorile negru și alb.

Adaptor de legătură

O nouă funcție suplimentară este conectarea prizelor utilizând conectorii pentru sistemul Modul 45connect. Există posibilitatea creării multipleror combinații de prize (peste 6 combinații) fără cablu suplimentar.



Ce avantaje oferă sistemul Modul 45connect®?

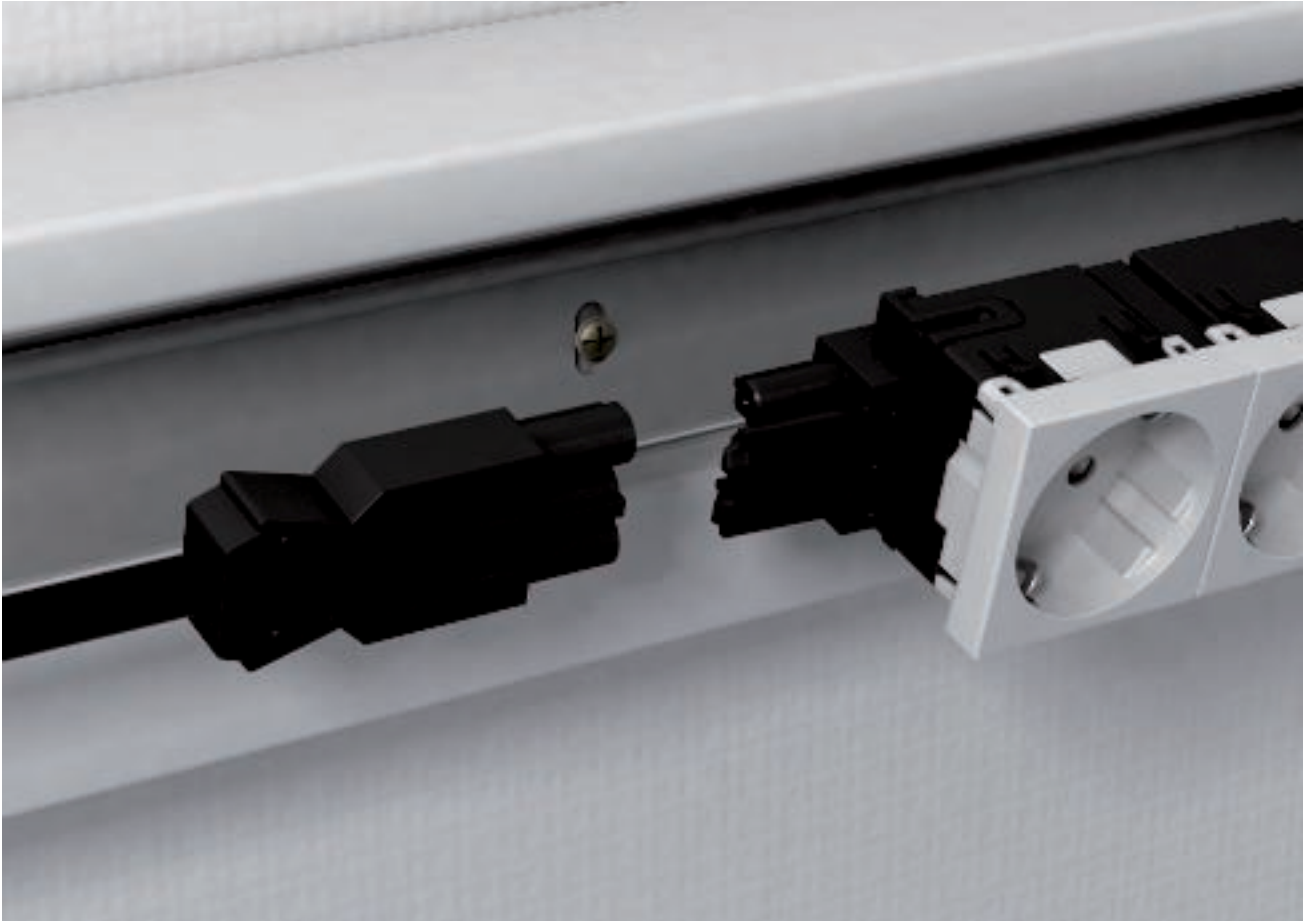

Instalație rapidă

Prizele Modul 45connect împreună cu adaptoarele de conectare reduc enorm timpul de montaj în comparație cu o instalație obișnuită de prize. Se elimină etapele de lucru care necesită mult timp, cum ar fi izolarea cablurilor, conectarea conductorilor și montarea dispozitivului antismulgere. Conectarea prizei se realizează cu puține mișcări și fără scule.

Inclusiv protecție la atingere

Atunci când la instalația electrică se folosesc prize Modul 45connect cu adaptoari sau conectori, nu mai este nevoie de protecție suplimentară. Modul 45connect garantează o protecție amplă la atingere conform cerințelor VDE.

Mai multă siguranță

Schimbarea laturilor de conectare este exclusă aproape în totalitate în cazul utilizării adaptoarelor. Fiecare priză este prevăzută cu o parte de conectare la bușă și una la priză fiind posibilă introducerea doar a unui adaptor adecvat. Grație sistemului de prize Modul

45 connect sunt excluse probleme și defecțiuni ulterioare cauzate de cablarea necorespunzătoare.

Flexibil și fiabil

În cazul unei modificări ulterioare a sistemului este necesară doar decuplarea contactelor cu fișă, iar sistemul poate fi adaptat fără probleme noilor condiții.



Ghid de montaj prize Modul 45connect®



Conectare convențională a aparatelor

Conectarea electrică se realizează cu cleme cu înfigere integrate, destinate conductorilor rigizi cu o secțiune de 1,5 - 2,5 mm². Capetele conductorilor flexibili trebuie dotate cu fișe de cablu cu știft.



Utilizarea dispozitivului antismulgere

Dispozitivul de detensionare este introdus în canelurile de fixare pe partea frontală. Cablurile cu un diametru de până la 10 mm sunt asigurate conform standardelor cu cleme de detensionare.



Conectare aparate cu adaptor de conectare

Priza dispune de 2 laturi de conectare, partea cu ștecăr și partea cu bucsă. Posibilitățile de conectare ale adaptoarelor sunt limitate pentru o parte, în funcție de tip, prin intermediul unei codări mecanice.



Codarea conectorului cu conexiune laterală

Înainte de montajul adaptorului verificați codurile de culoare pe adaptor și pe prize. Fiecare priză are un conector lateral.

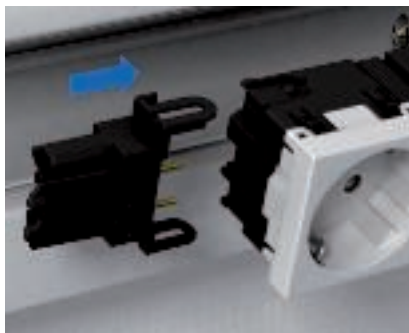

Adaptor de conectare drept, partea cu ștecăr

Introduceți și blocați adaptorul de conectare (adaptorul pentru ștecăr) în partea cu ștecăr a prizei.



Adaptor de legătură

Introduceți și blocați adaptorul de legătură în partea cu bucsă a primei prize. După îndepărtarea capacului de protecție puteți să introduceți și să blocați următoarea priză. Indicație: se admit combinații de prize cu maxim 2 adaptoare de legătură.



Codarea laterală a prizei

Înainte de a monta adaptorul verificați mai întâi acceptarea codării de către priză. Fiecare priză are un conector lateral.

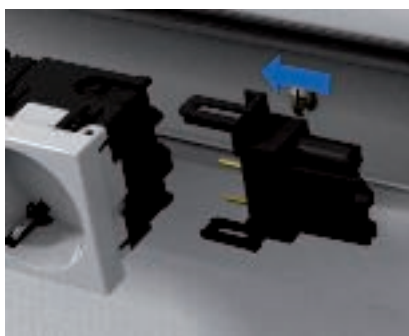

Adaptor de conectare drept, partea cu bucsă

Introduceți și blocați adaptorul de conectare (adaptorul pentru bucsă) în partea cu bucsă a prizei.



Montaj aparate în Rapid 80 / ISS

Aparatele sunt instalate în sistemele de canal Rapid 80 și în coloanele pentru instalații ISS utilizând un suport pentru montaj tipul 71MT2 45 și 71MT3 45.





Adaptor de legătură GST18

Adaptorul de legătură VB-G GST18.. oferă posibilitatea montării prizelor în serie în sistemul de canal Rapid 80 și în coloanele pentru instalatii ISS.



Suport universal pentru tehnica datelor pentru Modul 45®

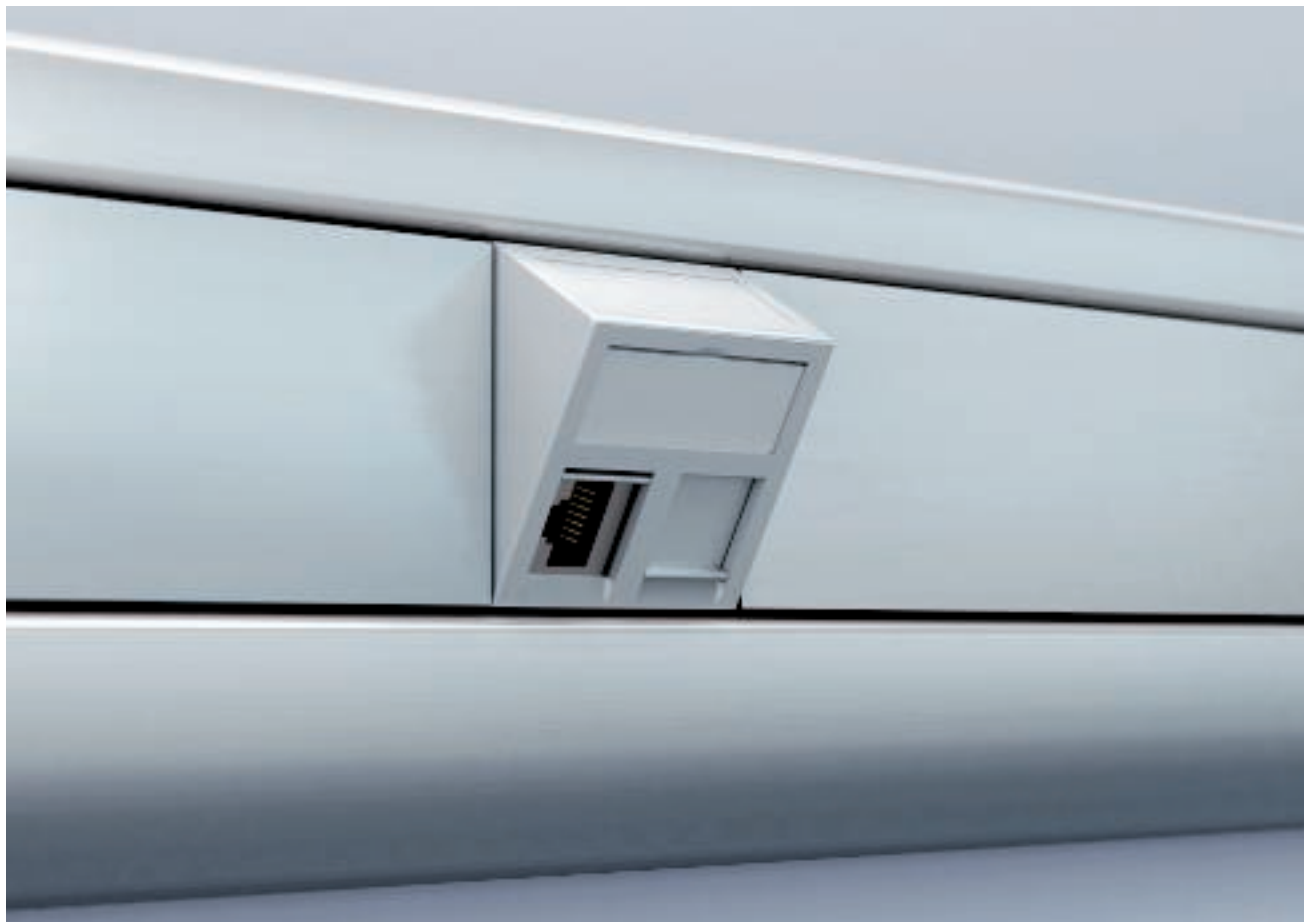

Suport universal potrivit pentru toate modulele de utilizare

Pentru instalarea aparatelor cu module de date, OBO oferă două tipuri de rame, universal utilizabile, pentru prize voce-date: cu direcție de ieșire dreaptă și oblică. Ambele rame dispun de sistemul de fixare pe toate cele patru laturi, fiind așadar utilizabile în canalul pentru pereți sau într-o coloană pentru instalații. Ieșirile pentru date sunt mereu dispuse orizontal una lângă cealaltă. Cablurile de conectare pot fi introduse sigur și fără dificultăți, fără a deranja celelalte cabluri.

Siguranță

Clapetele integrate de protecție împotriva prafului acoperă modulele neutilizate și le protejează împotriva prafului și a influențelor exterioare. Când modulele sunt utilizate, clapetele sunt împinse în sus și se închid automat după înlăturarea cablului de conectare.

Zonă de inscripționare

Ambele rame dispun de o zonă de inscripționare cu acoperire transparentă în pachetul de livrare. Zo-

na de inscripționare este concepută pentru benzi de inscripționare de până la 12 mm lățime.

Flexibil în utilizare

Suportul pentru tehnica datelor include două componente, care pot fi comandate sub un singur număr de comandă. Suportul de bază preia funcția de montare în mediul sistemului, în timp ce caseta modulelor specifică pentru sistem preia modulele de date. Fiecare suport pentru tehnica datelor poate să preia până la 2 module de date. Ambele variante ale suportului universal pentru tehnica de date sunt disponibile pentru modulele uzuale de date.



Ghid de proiectare - instalarea modulelor pentru tehnica datelor de la diferiți producători

Producător	Modul pentru tehnica datelor	Ramă suport pentru prize voce-date
3M	Volition K6	Tip C (fără protecție la praf)
3M	Volition CAT6A	Tip C (fără protecție la praf)
AMP/Tyco	SL Serie 110Connect (fără protecție la praf)	Tip A
AMP/Tyco	Seria SL (fără protecție la praf)	Tip A
Avaya/Systimax	M-Serie	Tip F
Brand-Rex	Modul cu număr de articol - cod de produs care se termină ...JAKS000CR	Tip A
Brand-Rex	Modul cu număr de articol - cod de produs care se termină ...JAKU002	Tip A
BTR Netcom	Cat.6A Modul (Bauform Keystone)	Tip C
BTR Netcom	UTP Modul (Bauform Keystone)	Tip C
BTR Netcom	Modul Cat.6A (formă Modul)	Tip B
BTR Netcom	Modul E-DAT (formă Modul)	Tip B
BTR Netcom	Modul UAE (formă Modul)	Tip B
CobiNet	CobiDat KS	Tip C
Corning	Module cu înregistrare Keystone	Tip C
Dätwyler Cabels	Modul MS	Tip B
Dätwyler Cabels	Modul MS-N	Tip B
Dätwyler Cabels	Modul KS-T și KS-TS	Tip C
Dätwyler Cabels	Modul MS-K	Tip C
Dätwyler Cabels	Modul KU-T	Tip C
EKU	Modul E-Stone	Tip C
Harting	Prelink RJ45 modul Keystone Cat.6A	Tip C
Harting	Fixlink RJ45 modul Keystone Cat.6A	Tip C
Komos	Modul KDM 500	Tip C
Leoni Kerpen	VarioKeystone, Buchsenmodul Kat.6A	Tip B
Leoni Kerpen	MegaLine Connect100, Buchsenmodul Kat.6A und 8C7A	Tip B
Leoni Kerpen	MegaLine Connect45, Buchsenmodule Keystone	Tip C
Leoni Kerpen	MegaLine Connect45, ELine	Tip EP
Lexcom/Schneider	LexCom 125	Tip LE
Lexcom/Schneider	LexCom 250	Tip LE
Lexcom/Schneider	LexCom 500	Tip LE
Nexans	LANmark RJ45 mit blauem Adapter-Clip	Tip A
Nexans	LANmark GG45 cu clips metalic	Tip A
OBO Bettermann	Modul de conectare tip ASM-C6A	Tip C
OBO Bettermann	Modul de conectare tip ASM-C6A G	Tip C
OBO Bettermann	Modul de conectare tip ASM-C5	Tip RM
OBO Bettermann	Modul de conectare tip ASM-C5 G	Tip RM
OBO Bettermann	Modul de conectare tip ASM-C6	Tip RM
OBO Bettermann	Modul de conectare tip ASM-C6 G	Tip RM
Panduit	Mini-Com	Tip PA
R&M	Modul Cat.6A cu fixare Keystone	Tip C
R&M	Module Cat.5 și Cat.6 fără suport	Tip RM
Rutenbeck	Modul UM	Tip C
Rutenbeck	Modul Umflex	Tip C
SETEC	Modul UKJ	Tip C
SETEC	Modul XKJ	Tip C
Telegärtner	Modul AMJ	Tip C
Telegärtner	Modul UMJ	Tip C



Ghid de montaj module de conectare pentru tehnica datelor Cat. 5e și Cat. 6

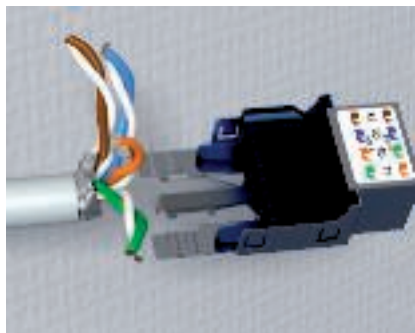

Conectarea aparatului - pregătirea cablului
Îndepărtați mantaua exterioară a cablului de tehnica datelor și, dacă este necesar, și ecranarea pe o lungime de 50 mm.



Conectare aparate - dispozitiv de detensionare
Introduceți cablul prin intrarea de cabluri și detensionați-l cu ajutorul unei benzi zimțate. În cazul cablurilor ecranate trebuie să aveți în vedere legătura dintre eclisa de contact și ecranare.

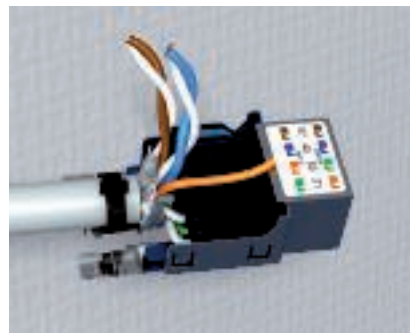

Conectare aparate - orientarea cablurilor
Așezați fiecare conductor conform tabelului de conectare și fixați-l cu ajutorul clemei de contact.



Conectare aparate - scurtarea cablurilor prea lungi
Surplusul de lungime al cablului se taie cu ajutorul unei scule de tăiat margini.



Conectare aparate - introducerea cablului
Așezați și clipsați clema de contact pe modulul de conectare. Cablul este conectat.

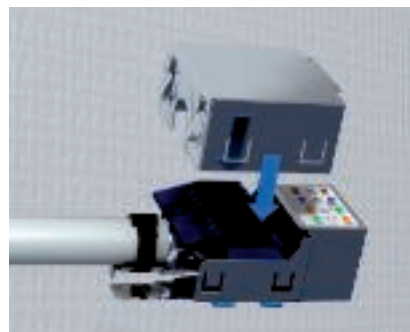

Conectarea aparatului - montarea carcasei de ecranare
Atașați carcasa de ecranare la modulul de conectare de sus în jos și fixați-l. Aceasta este folosită doar la modulele de conectare ecranate.



Instalarea aparatului în suportul de date
Modulul de conectare finalizat pentru tehnica datelor se introduce prin spate în ramele pentru prize voce-date. Introduceți și fixați, în acest scop, placa suport a modulului de conectare în intrare.



Instalarea aparatului în mediul sistemului
Fixați rama suport pentru prize voce-date în mediul sistemului. Dispozitivul de blocare se pretează la montarea orizontală și verticală a aparatului.

Ghid de montaj module de conectare pentru tehnica datelor Cat. 6A



Conectarea aparatului - pregătirea cablului
Îndepărtați mantaua exterioară a cablului de tehnica datelor și, dacă este necesar, și ecranarea pe o lungime de 50 mm.



Conectare aparate - dispozitiv de detensionare
Introduceți cablu în dispozitivul de conectare și înfigeți-l. După aceea fixați-l cu brida din plastic. În cazul cablurilor ecranate trebuie să aveți în vedere legătura dintre eclisa de contact și ecranare.

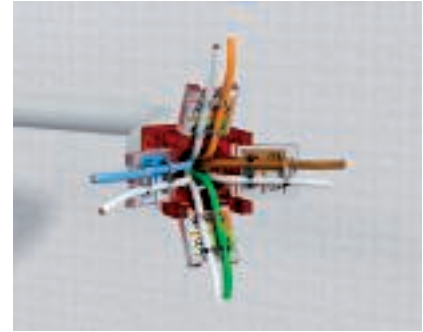

Conectare aparate - orientarea cablurilor
Sortați firele după codul de culori și conectați-le la locul potrivit.

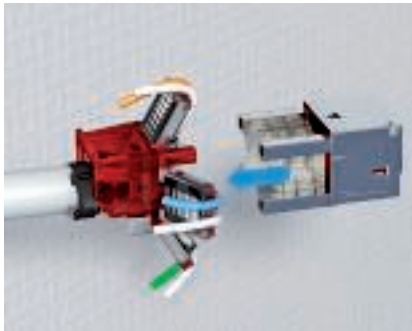

Conectarea aparatului - asamblarea modului
Asamblați și fixați cele două corpuri ale conectorului. Marcajul de pe ambele părți ne ajută la montaj.

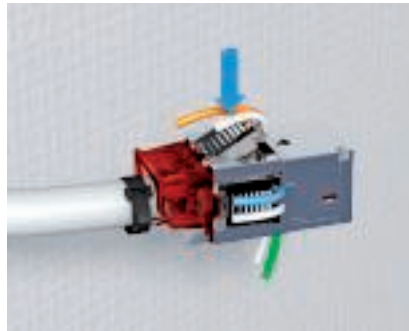

Conectare aparate - introducerea cablului
Așezați și fixați clapa de contact în corpul conectorului. În timpul contactului, prelungirile de cablu sunt tăiate.



Conectarea aparatului - montajul ramei de fixare
Atașați rama de fixare Keystone în modulul de conectare din față și blocați-o.

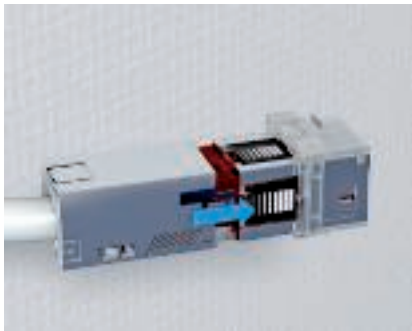

Conectarea aparatului - atașarea casetei de ecranare
Casetă de ecranare se fixează prin spatele modului și se fixează. Casetă de ecranare se fixează doar la modulele ecranate.







Instalarea aparatului în suportul de date
Modulul de conectare finalizat pentru tehnica datelor se introduce prin spate în ramele pentru prize voce-date tipul C și se fixează.



Instalarea aparatului în mediul sistemului
Fixați rama suport pentru prize voce-date în mediul sistemului. Dispozitivul de blocare se pretează la montarea orizontală și verticală a aparatului.



Simboluri

	KEMA-KEUR, Olanda
	Underwriters Laboratories Inc., USA + CSA, Canada
	Asociația întreprinderilor de electrotehnică, electronică, tehnică informațională, asociație înregistrată, Germania
	Biroul de Standarde South African

Materii prime din masă plastică

ABS/ASA — Acrilnitril-Butadienic-Stirol

Rezistență la temperatură: de lungă durată până la 70°C, de scurtă durată până la 85°C
cât și până la aproximativ minus 40°C*.

Rezistent la

Acid formic, acid citric, acid lactic.

Condiționat rezistent la

Acid clorhidric, acid sulfuric.

Instabil la

Acetonă, benzină, benzen, solvent pentru vopsele și lacuri, acid butiric, clor, acid acetic, acid azotic.

Pericol de fisură produsă de tensiune

Relativ înalt, asemănător ca și la poliestiren.

GUM — Cauciuc

POM — Poliacetal (polioximetilen, poliformaldehidă)

Rezistență la temperatură:
de lungă durată până la aproximativ 100°C, de scurtă durată până la aproximativ 130°C
cât și până la minus 40°C.

Rezistent la

Acetonă, eter, benzină, acid acetic slab, benzen, păcură, uleiuri și grăsimi, toluen.

Instabil la

Clorură de metil, tricolor-etilenă, acid clorhidric, acid azotic, acid sulfuric.

Pericol de fisură produsă de tensiune

redus.

PA — Poliamidă

Rezistență la temperatură:
de lungă durată până la circa 90°C, de scurtă durată până la circa 130°C
precum și până la aproximativ minus 40°C*.

Rezistența chimică este în general asemănătoare cu cea la polietilenă.

Rezistent la

Benzină, benzen, motorină, acetonă, solvent pentru vopsele și lacuri, uleiuri și grăsimi.

Instabil la

clorură de var, majoritatea acizilor, clor.

Pericol de fisură produsă de tensiune

Redus, în condiții de umiditate atmosferică, numai la unele soluții de sare apoase.

Componentele puternic deshidratate (temperatură ridicată și umiditate a aerului extrem de scăzută) sunt deosebit de sensibile la combustibili și diferiți solvenți.

PA/GF — Poliamidă, ranforsată cu fibră de sticlă

Rezistență la temperatură:
de lungă durată până la 100-110°C, de scurtă durată până la 160°C
cât și până la aproximativ minus 40°C*.

Rezistent la

Benzină, benzen, motorină, acetonă, solvent pentru vopsele și lacuri, uleiuri și grăsimi.

Predispoziție scăzută la formarea fisurilor produse de solicitări.

Instabil la

clorură de var, majoritatea acizilor, clor.

Pericol de fisură produsă de tensiune

Redus, în condiții de umiditate atmosferică, numai la unele soluții de sare apoase.

Componentele puternic deshidratate (temperatură ridicată și umiditate a aerului extrem de scăzută) sunt deosebit de sensibile la combustibili și diferiți solvenți.

PC — Policarbonat

Rezistență la temperatură:
de lungă durată până la circa 110°C (în apă 60°C), de scurtă durată până la 125°C,
cât și până sub minus 35°C.

Rezistent la

Benzină, terebentină, majoritatea acizilor slabi.

Instabil la

Acetonă, benzen, clor, clorură de metil, majoritatea acizilor concentrați.

Pericol de fisură produsă de tensiune

Relativ redus,

Mediile cauzate de fisuri produse de solicitări sunt, printre altele, benzina, hidrocarburi aromatice, metanolul, butanolul, acetona, terebentina.



Materii prime din masă plastică

PC/ABS — Policarbonat/Acrilnitril-Butadienic-Stirol

Temperaturbeständigkeit:

-30° C bis + 90° C, kurzzeitig bis ca. 105° C, Schmelzbereich bei ca. 200° C, thermische Zersetzung bei 300° C. Ab 1,5 mm Materialstärke wird UL94 V-0 erreicht. La grosimi de material de mai mult de 1 mm, temperatura firului incandescent de 960 ° C în conformitate cu IEC 60695-2-12 este atinsă.

Rezistent la

Mineralsäuren, organischen Säuren und wässrigen Salzlösungen

Condiționat rezistent la

Basen, Chlorkohlenwasserstoffen, Aromaten und (in Bestandteilen) eine Reihe von Fetten und Ölen

PE — Polietilenă

Rezistență la temperatură:

La sortimentele dure, de lungă durată până la aproximativ 90°C, de durată scurtă până la aproximativ 105°C,

La sortimentele moi, de lungă durată până la aproximativ 80°C, de durată scurtă până la aproximativ 100°C cât și până la aproximativ minus 40°C*.

Rezistent la

Leșii și acizi anorganici

Condiționat rezistent la

Acetonă, acizi organici, benzină, benzen, motorină, majoritatea uleiurilor.

Instabil la

Clor, hidrocarburi, acizi oxidanți.

Pericol de fisură produsă de tensiune

relativ mare.

Fisurile produse de solicitări pot fi cauzate, printre altele, de acetonă, diferiți alcooli, acid formic, etanol, benzină, benzen, acid butiric, acid acetic, formaldehidă, diferite uleiuri, petrol, propanol, acid azotic, acid clorhidric, acid sulfuric, soluții de săpun, terebentină, tricolor-etilenă, acid citric.

PPO — Polifenilenoxid

Rezistență la temperatură:

-30°C până la + 85°C

Instabil la

uleiuri, grăsimi, lubrifianți și carburanți

PP — Polipropilenă

Rezistență la temperatură:

de lungă durată până la circa 90°C, de durată scurtă până la aproximativ 110°C

cât și până la aproximativ minus 30°C*.

În general rezistență la chimicale ca și la polietilenă.

Rezistent la

Leșii și acizi anorganici

Condiționat rezistent la

Acetonă, acizi organici, benzină, benzen, ulei Diesel, majoritatea uleiurilor

Instabil la

Clor, hidrocarburi, acizi oxidanți

Pericol de fisură produsă de tensiune

Redus, numai la unii acizi ca acid cromic, acid fluorhidric și acid clorhidric, cât și oxid de azot.

PS — Polistiren

Rezistență la temperatură:

Din cauza sensibilității relativ ridicate față de influențele chimice, nu este recomandată o întrebuințare la temperaturi care depășesc temperatura normală a camerei de circa 25°C.

Rezistență la frig: până la aproximativ minus 40°C*.

Rezistent la

Substanțe alcaline, majoritatea acizilor, alcool.

Condiționat rezistent la

Uleiuri și grăsimi.

Instabil la

Acid butiric, acid azotic concentrat, acid acetic concentrat, acetonă, eter, benzină și benzen, solvant pentru vopsele și lacuri, clor, motorină.

Pericol de fisură produsă de tensiune

Relativ înalt.

Fisurile produse de solicitări pot fi cauzate, printre altele, de acetonă, eter, benzină, ciclohexan, heptan, metanol, propanol, cât și de aditivi de înmuiere ai unor amestecuri de cabluri din PVC.

PVC — Policlorură de vinil

Rezistență la temperatură:

de lungă durată până la aproximativ 65°C, de scurtă durată până la aproximativ 75°C cât și până la aproximativ minus 30°C*.

Rezistent la

Acizi slabi, alcaline, uleiuri și grăsimi, benzină.

Instabil la

Acizi tari, benzen, acetonă, iod, toluen, tricolor-etilenă.

Pericol de fisură produsă de tensiune

Redus, numai la unii solvenți ca benzen și acetonă.

*Valorile negative sunt valabile numai pentru componentele aflate în stare de repaus fără a fi solicitate la un șoc mai puternic.

Nu există nici un material plastic, care să fie rezistent la toate substanțele chimice. Agenții chimici indicați reprezintă numai un sortiment neînsemnat. Vă rugăm aveți grijă, întrucât interferența simultană a produselor chimice și temperaturile ridicate pot periclita componentele materialului plastic. Astfel, se poate ajunge la formarea de fisuri produse de tensiune. Pentru orice nelămuriri vă rugăm să ne contactați, respectiv să solicitați un tabel detaliat de stabilitate.

Formarea de fisuri produse de tensiune: acestea apar atunci când componentele materialului plastic, aflate în tensiune de întindere, sunt solicitate chimic în mod simultan. Periclitare sunt în special componentele din polistiren și polietilenă. Fisurile produse de tensiune pot fi cauzate de agenți chimici, la care materialele plastice menționate sunt rezistente în stare netensionată. Exemple tipice de componente care la întrebuințare se află în tensiune permanentă de întindere: bride de prindere, suporturi intermediari ai presetupelor, bride-bandă.



Material metalic

Alu — Aluminiu

VA (1.4301) — Oțel inoxidabil 1,4301

VA (1.4310) — Oțel inoxidabil 1.4310

St — Oțel



Clasificare europeană

Clasificare conform EN 50085-1

		WDK - Canal pentru conducerea cablurilor	WDKH - Canal pentru conducerea cablurilor	LKM - Canal pentru conducerea cablurilor	SKL - Canal tip soclu	VK - Canal pieptene	VKH - Canal pieptene	GK - Canal pentru montaj aparate Rapid 45-2, PVC	GA - Canal pentru montaj aparate Rapid 45-2, Aluminiu	Rapid 80 GK Geräteeinbaukanal PVC	Rapid 80 GKH Geräteeinbaukanal PC/ABS	Rapid 80 GS Geräteeinbaukanal Stahl	Rapid 80 GA Geräteeinbaukanal Alu	ISS Installationssäule
6.1	În funcție de material	*2	*2	*2	*2	*2	*2	*2	*2	*2	*2	*2	*2	*2
6.2	În funcție de rezistența la șoc a instalației și utilizare			*1										
6.2.1	Sisteme de canal pentru instalații electrice cu o energie a șocului de 0,5 J.	x	x	*1										
6.2.2	Sisteme de canal pentru instalații electrice cu o energie a șocului de 1 J.			*1										
6.2.3	Sisteme de canal pentru instalații electrice cu o energie a șocului de 2 J.			*1	x									
6.2.4	Sisteme de canal pentru instalații electrice cu o energie a șocului de 5 J.			*1						x				
6.2.5	Sisteme de canal pentru instalații electrice cu o energie a șocului de 20 J.			*1								x	x	x
6.3	În funcție de temperatură, așa cum se arată în tabelele 1, 2 și 3													
	Tabelul 1: Temperaturi minime de depozitare și transport ± 2 °C													
	-45 °C													
	-25 °C			x								x	x	x
	-15 °C				x					x				
	-5 °C	x	x			x	x							
	Tabelul 2: Temperaturi minime de instalare și montaj ± 2 °C													
	-25 °C			x								x	x	x
	-15 °C									x				
	-5 °C	x	x		x									
	+5 °C													
	+15 °C					x	x							
	Tabelul 3: Temperaturi maxime de utilizare ± 2 °C													
	+60 °C	x	x		x	x	x			x		x	x	x
	+90 °C													
	+105 °C													
	+120 °C													
6.4	În funcție de rezistența la propagarea flăcărilor													
6.4.1	Sisteme de canal pentru instalații electrice care propagă focul	x	x			x	x			x				
6.4.2	Sisteme de canal pentru instalații electrice care nu permit răspândirea focului			x	x							x	x	x

x clasificare corectă, *1 la verificare, *2 la consultare



Clasificare europeană

Clasificare conform EN 50085-1

		Canal WDK pentru conducerea cablurilor	WDKH - Sisteme de canal pentru conducerea cablurilor	LKM - Sisteme de canal pentru conducerea cablurilor	SKL - Canal tip soclu	VK - Canal pieptene	VKH - Canal tip pieptene	Rapid 45-2 GK - Canal pentru montaj aparate, PVC	Rapid 45-2 GA - Canal pentru montaj aparate, aluminiu	Rapid 80 GK - Canal pentru montaj aparate, PVC	Rapid 80 GKH - Canal pentru montaj aparate, PC/ABS	Rapid 80 GS - Canal pentru montaj aparate, oțel inoxidabil	Rapid 80 GA - Canal pentru montaj aparate, aluminiu	ISS - Coloană pentru instalații
6.5	În funcție de conductibilitatea electrică													
6.5.1	Sistem de canal pentru instalații electrice cu conductibilitate electrică			x								x	x	x
6.5.2	Sistem de canal pentru instalații electrice fără conductibilitate electrică	x	x		x	x	x			x				
6.6	În funcție de proprietatea de izolare electrică													
6.6.1	Sistem de canal pentru instalații electrice fără proprietăți de izolare electrică			x								x	x	x
6.6.2	Sistem de canal pentru instalații electrice cu proprietăți de izolare electrică	x	x		x	x	x			x				
6.7	În funcție de tipurile de protecție dată de carcase respectiv înveliș în conformitate cu EN 60529:1991													
6.7.1	În funcție de protecția împotriva pătrunderii corpurilor străine solide	IP 20	IP 20	IP 30	IP 41			IP 40	IP 40	IP 30	IP 30	IP 30	IP 30	IP 30
6.7.2	În funcție de protecția împotriva infiltrării apei													
6.7.3	În funcție de protecția împotriva atingerii pieselor periculoase													
6.8	Conform protecției împotriva substanțelor corozive sau care produc impurități	-	-	-	-	-	-	-	-	-	-	-	-	-
6.9	Conform modului de fixare a capacelor sistemului de canal													
6.9.1	Capacul canalului sistemului de canale pentru instalații electrice poate fi deschis fără unelte	x	x	x		x	x							
6.9.2	Capacul canalului sistemului de canale pentru instalații electrice poate fi deschis numai cu unelte									x		x	x	
6.10	Conform separării electrice de protecție													
6.10.1	Sisteme de canal pentru instalații electrice fără element intern de separație pentru protecție			x		x	x					x	x	
6.10.2	Sisteme de canal pentru instalații electrice cu element intern de separație pentru protecție	x	x		x					x	x			

x clasificare corectă, *2 la consultare



Clasificare europeană

Clasificare conform EN 50085-2-1

		Canal WDK pentru conducerea cablurilor	WDKH - Sisteme de canal pentru conducerea cablurilor	LKM - Sisteme de canal pentru conducerea cablurilor	SKL - Canal tip soclu	VK - Canal pieptene	VKH - Canal tip pieptene	Rapid 45-2 GK - Canal pentru montaj aparate, PVC	Rapid 45-2 GA - Canal pentru montaj aparate, aluminiu	Rapid 80 GK - Canal pentru montaj aparate, PVC	Rapid 80 GKH - Canal pentru montaj aparate, PC/ABS	Rapid 80 GS - Canal pentru montaj aparate, oțel inoxidabil	Rapid 80 GA - Canal pentru montaj aparate, aluminiu	ISS - Coloană pentru instalații
6.101.3	Canal pentru instalații electrice ce poate fi montat pe suprafețe plane, pe perete sau tavan													
6.101.3.1	Canal pentru instalații electrice ce poate fi montat pe suprafețe plane, pe perete.	x	x	x						x		x	x	
6.101.3.2	Canal pentru instalații electrice ce poate fi montat pe suprafețe plane, pe tavan.	x	x	x				x	x	x	x	x	x	
6.101.3.3	Canal pentru instalații electrice pe perete și susținut de podea.				x									
6.101.3.4	Canal pentru instalații electrice pe perete și susținut de o suprafață orizontală, alta decât podeaua.													
6.101.4	Sistem de canal pentru instalații electrice montat la distanță de perete sau tavan, cu componente de fixare								x			x	x	
6.102	Conform protecției împotriva contactului dintre lichide, conductori izolați și piese aflate sub tensiune în cazul canalelor de soclu și a curățării umede a pardoselii													
6.102.1	Nicio informație													
6.102.2	Vă puteți baza în totalitate pe instrucțiunile producătorului care limitează poziția de montaj ale sistemelor de canale pentru instalații electrice.													
6.102.3	Vă puteți baza în totalitate pe instrucțiunile producătorului care admite toate instalațiile sistemului de canal pentru instalații electrice, dar care limitează nivelurile conductorilor izolați și elementele sub tensiune în sistemului de canal pentru instalații electrice.													
6.102.4	Vă puteți baza în totalitate pe instrucțiunile producătorului care admite toate instalațiile sistemului de canal pentru instalații electrice, dar care permite nivelurile conductorilor izolați și elementele sub tensiune în sistemului de canal pentru instalații electrice.													
6.103	Conform tipului													
6.103.1	Sistem de canal pentru instalații electrice tip 1				x									
6.103.2	Sistem de canal pentru instalații electrice tip 2 (Sistem de canal de distribuție pentru instalații electrice)	x	x	x										
6.103.3	Sistem de canal pentru instalații electrice tip 3 (Sistem de canal de instalare pentru instalații electrice)					x	x			x		x	x	

x clasificare corectă





Rezistență chimică a PVC-ului dur

A = foarte rezistent
B = mediu rezistent
C = fără rezistență

Mediu	Temp. °C	Rezistență
1,3-Butadienă	20	A
1,3-Acid benzen-disulfonic	20	A
2,4-Clorură de clor-benzoic	20	A
2-Amino-2,2-acid acetic difenil	20	A
4-Clor benzaldehidă-2-acid sulfuric	20	A
4-Clor-2-nitranilin	20	C
5-Amino-2-hidroxiid de acid benzoic	20	A
Acetaniilidă 100%	20	A
Acetat (Amoniu-, Na- ș.a.)	50	A
Acetat de butil	20	C
Acetat de etil	20	C
Acetat de vinil	20	C
Acetilacetona (2,4 pentadion)	20	C
Acetilenă 100%	20	B
Acetofenonă (metilfenilcetona)	20	C
Acetonă	20	C
Acid abietic	20	A
Acid acetic 10%	60	A
Acid acetic 100%	20	A
Acid acetic 100%	60	B
Acid acetic 25%	40	A
Acid acetic 25-70%	40	A
Acid acetilsalicilic	20	A
Acid adipic	20	A
Acid adipic	60	B
Acid aminosalicilic (p-)	20	A
Acid ascorbic	20	A
Acid asparagic	20	A
Acid azotic 25%	20	A
Acid azotic 25%	60	B
Acid azotic 50%	20	A
Acid azotic 50%	50	B
Acid azotic 95%	20	C
Acid azotic până la 50%	50	A
Acid azotic până la 98%	20	C
Acid benzen-sulfonic	60	A
Acid benzoic	40	A
Acid benzoil-benzoic	20	A
Acid boric	20	A
Acid bromhidric 100%	20	A
Acid bromhidric 100%	60	B
Acid bromhidric până la 40%	60	A
Acid bromic	20	A
Acid butiric 100%	20	C
Acid butiric 20%	20	A
Acid butiric 20%	60	C
Acid cianacetic	20	C
Acid cianhidric	40	A
Acid citric	20	A
Acid citric	60	B
Acid clor-acetic	20	A
Acid clorhidric (gazos, uscat și umed)	40	A
Acid cloric până la 20%	40	A
Acid cloric până la 20%	60	B
Acid cromic până la 50%	40	A
Acid de sodiu până la 30%	20	A
Acid de sodiu până la 30%	60	B
Acid de sodiu până la 37%	20	A
Acid de sodiu până la 37%	40	B
Acid fluorhidric până la 40%	40	A
Acid fluorhidric până la 60%	60	B
Acid fluorhidric/hidrobora	20	A
Acid formic 100%	20	B
Acid formic 100%	60	C
Acid formic 50%	40	A
Acid fosforic	40	A
Acid fosforic	60	B
Acid gluconic	20	A
Acid glutamic	20	A
Acid lactic 10%	20	A
Acid lactic 10%	60	C
Acid lactic 100%	20	C
Acid linolic	60	A
Acid malic	20	A
Acid monopersulfuric (acid Caro)	20	A
Acid oleic	60	A
Acid oxalic	40	A
Acid palmitic	20	A
Acid percloric 70%	20	A
Acid salicilic	20	A
Acid stearic	60	A
acid sulfuric	60	A
Acid sulfuric aminobenzoic (m-, o-, p-)	20	A
Acid sulfuric până la 40%	20	C
Acid sulfuric până la 50%	50	A
Acid sulfuric până la 50%	60	A
Acid sulfuric până la 80%	40	C

A = foarte rezistent
B = mediu rezistent
C = fără rezistență

Mediu	Temp. °C	Rezistență
Acid sulfuric până la 80%	60	B
Acid sulfuric până la 96%	20	A
Acid sulfuric până la 96%	60	B
Acid sulfuric, fumans (10% oleum)	20	C
Acid tartric	60	A
Acizi humici	20	A
acizi săraci în clor	60	A
Alaun de crom	60	A
Alcan acizi sulfonici	50	A
Alcool alilic 100%	20	B
Alcool alilic 100%	60	C
Alcool furfuril	20	C
Alcool pentilic	60	A
Aldehidă acetică 100%	20	C
Aldehidă acetică 40%	20	A
Aldehidă acetică 40%	40	B
Aldehidă acetică, cu conținut bogat în acid acetic 90:10	20	B
Alizarină 100%	20	A
Amestec oxidant (format din acid sulfuric și acid cromic)	30	A
Amidon	60	A
Aminobenzen (p-)	20	A
Amoniac (vapori orice concentrație)	40	A
Amoniac (vapori orice concentrație)	60	B
Amoniac, anhidru, fluid	< 60	B
Anhidrid acid benzoic	30	A
Anhidră acetică	20	C
Anilină 100%	20	A
Apă	40	A
Apă	60	B
Apă de brom	20	A
Apă de clor (soluție saturată)	20	B
Apă oxigenată până la 30%	60	A
Apă oxigenată până la 90%	20	A
Baie de fixare	60	A
Băuturi alcoolice	< 40	A
Benzen	20	C
Benzină, cu conținut bogat în benzen	20	C
Benzină, fără hidrocarburi aromatice	60	A
Benzofenon 100%	20	C
Bere	60	A
Betin	20	A
Bicromat (K, Na)	50	C
Bioxid de sulf, gazos, uscat și umed 100%	60	A
Borat (NA-)	20	A
Borax	40	A
Brom, fluid	20	C
Brom, gazos, uscat	20	A
Brom/clor metan	20	C
Brom/clor propan	20	C
Bromat (K-, Na-)	40	A
Brombenzen	20	C
Bromoform 100%	20	C
Bromură (K-, Na- u. a.)	60	A
Bromură de metil	20	C
Butan, gazos, 30%	20	A
Butanol	60	A
Butil fenol	20	C
Butil glicol	20	C
Butirat de butil	20	C
Cianamidă	20	A
Cianură (K, Na până la 50%)	60	A
Ciclohexanol	20	C
Ciclohexanon	20	C
Citrat (Amoniu, Na)	20	A
Clor, fluid	20	C
Clor, gazos, umed 5%	20	B
Clor, gazos, uscat 0,5%	20	A
Clor, gazos, uscat 100%	20	B
Cloracetaldehidă	20	C
Cloracetona	20	C
Cloranilin	20	C
Clorat (K-, Na- ș.a.)	20	A
Clorat (K-, Na- ș.a.)	60	B
Clorat (K-, Na- ș.a.)	60	A
Clorbenzaldehidă	20	C
Clor-benzen	20	C
Clorcresol	20	C
Clor-naftalină	20	C
Cloroform	20	C
Clorură (Amoniu, Na- ș.a.)	20	A
Clorură de alil	20	C
Clorură de anilină, soluție saturată	20	C
Clorură de benzil	20	C
Clorură de benzoil	20	C
Clorură de butil	20	C
Clorură de cianogen	20	A
Clorură de cloracetil	20	C



Rezistență chimică a PVC-ului dur

A = foarte rezistent
B = mediu rezistent
C = fără rezistență

Mediu	Temp. °C	Rezistență
Clorură de etil	20	C
Clorură de etil-benzen	20	C
Clorură de fenil-hidrazină	20	B
Clorură de fenil-hidrazină	60	C
Clorură de metil	20	C
Clorură de metilen	20	C
Coajă de tăbăcit	20	A
Cresol	20	C
Cromat (K, Na până la 50%)	50	A
Cumen	20	C
Dextroză	50	A
Dezvoltator	40	A
Diacetil până la 10%	20	A
Diacetil peste 60%	40	B
Diacetil peste 60%	20	C
Dibrom-metilen	20	C
Dibutilftalat	20	C
Dicloretilenă	20	C
Diclorpropilenă	20	C
Dietilamină 100%	20	C
Dietilenglicol	60	C
Dietileter	20	C
Dietilftalat	20	C
Difenil	20	C
Difenil-amină	20	C
Dimetil eter	20	C
Di-n-eter butilic	20	C
Dioxan	20	C
Dioxid de carbon	60	A
Etan	20	A
Etanol	40	A
Etanolamină	20	B
Etilacrilat	20	C
Etil-benzen	20	C
Etilen-glicol	20	A
Fenil-hidrazină	20	C
Fenol 1%	20	A
Fenol 90%	45	B
Firnis	60	C
Fluor	20	B
Fluor	60	C
Fluorură (Amoniu, K, Na- ș. a.)	60	A
Formaldehidă	60	A
Formamidă 100%	20	C
Formiat (Amoniu ș. a.)	20	A
Fosfat (Amoniu, Na ș. a.)	60	A
Fosgen, fluid	20	C
Fosgen, gazos	20	A
Fosgen, gazos	60	B
Furfuro	20	C
Gaz de iluminat	20	A
Gelatină	60	A
Glicerină	60	A
Glicină	40	A
Glicol	60	A
Glucoză	60	A
Gudron de la distilarea lemnului	20	C
Gudron, fără hidrocarburi aromatice	20	A
Heptan	20	A
Hexacianoferat-II (Na-)	40	A
Hexacianoferat-III (K-)	40	A
Hexaoloretan	20	C
Hexafluor silicat (Amoniu, K ș. a.)	60	A
Hexafluor-silicic acid 32%	60	A
Hexameten tetramină (Urotropină) 40% soluție diluată	60	A
Hidrazină soluție diluată 100%	20	C
Hidrazină soluție diluată 30%	20	A
Hydrogen sulfurat	60	A
Hidroxid (K-, Na-)	60	A
Hidroxid (metal alcalino-pământos)	60	A
Hidroxid de amoniu	60	A
Hipoclorit (K, Na ș. a.)	60	A
Iod	20	C
Iodat (K, Na ș. a.)	60	A
Iodură (K-, Na-)	60	A
Izobutilfosfat	20	C
Lapte	20	A
Leșie decolorantă, 12% clor activ	40	A
Leșie decolorantă, 12% clor activ	60	B
Metanol 100%	40	A
Metanol 100%	60	B
Metilamină	20	B
Metilmetacrilat	20	C
Monoxid de carbon	60	A

A = foarte rezistent
B = mediu rezistent
C = fără rezistență

Mediu	Temp. °C	Rezistență
Must de bere	20	A
N, N-dietilaniilină	20	C
Naftalină	20	C
Nitrat (Amoniu, K ș. a.)	60	A
Nitrit (K, Na ș. a.)	60	A
Nitrobenzen	20	C
Nitroclor acid benzoic	20	A
Nitroglicerină	20	B
Oțet de vin	50	A
Oxalat (Amoniu, Na ș. a.)	60	A
Oxalat dibutilic	20	C
Oxid de azot	20	C
Oxigen	60	A
Ozon 10%	30	A
Ozon 10%	60	B
Parafină	40	A
Penticlorură	20	C
Pentilacetat	20	C
Pentilaurat	20	C
Pentoxid de fosfor	20	A
Perborat (K)	60	A
Perclorat	40	A
Permanganat (K) 6 până la 15%	40	A
Permanganat (K) 6 până la 15%	60	B
Permanganat (K) până la 6%	60	A
Persulfat (Amoniu, K ș. a.)	40	A
Petrol	60	A
Piridin	20	A
Propan	20	A
Propanol	60	A
Proprietăți ale materialelor		
Rodanid (Amoniu ș. a.)	60	A
Sânge	40	A
Saramură	60	A
Seu	60	A
Silicat (K-)	20	A
Soluție cu săpun	40	A
Soluție de filare a văsozei	60	A
Suc de mere	60	A
Sulfat (Amoniu, Na ș. a.)	60	A
Sulfid (Amoniu, Na ș. a.)	60	A
Sulfură de carbon 100%	20	B
Terebentină	20	A
Tetraetilplumb	60	A
Tetrahidrofuran	20	C
Toluen	20	A
Tricloretilen	20	C
Triclorură de benzen	20	C
Triflor benzen	20	C
Triflorură de clor-benzen	20	C
Ulei de in	60	A
Ulei de ricin	60	A
Ulei de transformator	60	A
Uleiuri minerale	60	C
Uleiuri vegetale	40	A
Untură de pește	20	A
Untură de porc	20	A
Uree	60	C
Vin	40	A
Xilen	20	C
Zer	20	A

Proprietățile materialelor ale PVC-ului dur folosit Descrierea materialului conform DIN 7748 PVC-UED-080-04-28 Rezistența la rupere în conformitate cu DIN 53 455 min 40 Alungirea N / mm² la rupere în conformitate cu DIN 53 455 min 65% Putere în conformitate cu DIN 53 481 min 20 KV / mm Rezistența de suprafață în conformitate cu DIN 53 482 min 10 10 rezistența termoformare în conformitate cu DIN 53 460 / B min 75 ° C Temperatura de rezistență în aplicare max. 65 ° C Rezistența la foc conform UL 94 Level-V 0 Clasificare material DIN EN 4102, clasa B1 și B2, testat





**Canal WDK pentru conducerea
cablurilor Sisteme din
material plastic**

WDK - Sisteme de canale din plastic pentru conducerea cablurilor

	Minicanal	122
	Înălțimea canalului 15 mm	128
	Înălțimea canalului 20 mm	133
	Înălțimea canalului 25 mm	138
	Înălțimea canalului 30 mm	142
	Înălțimea canalului 40 mm	146
	Înălțimea canalului 60 mm	154
	Înălțime canal 60 mm, montaj aparat	160
	Înălțimea canalului 80 mm	170
	Înălțimea canalului 100 mm	174
	Canal universal	182

Minicanal cu folie adezivă M7

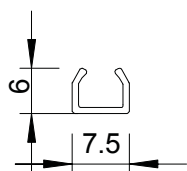

Tip	Culoare	Lung. mm	Ø pentru cablu mm	Amb. m	Greutate kg/100 m	Nr.art.
WDKM7	alb deschis	2000	4 - 5,5	176	3,100	6150071

PVC Policlorură de vinil

Minicanal cu perforația bazei.

€/m

Minicanal cu folie adezivă M9

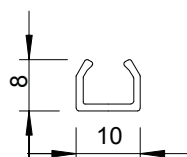

Tip	Culoare	Lung. mm	Ø pentru cablu mm	Amb. m	Greutate kg/100 m	Nr.art.
WDKM9	alb deschis	2000	6 - 8	140	4,100	6150098

PVC Policlorură de vinil

Minicanal cu perforația bazei.

€/m

Minicanal cu folie adezivă M11

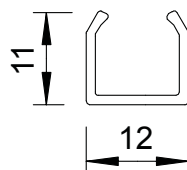

Tip	Culoare	Lung. mm	Ø pentru cablu mm	Amb. m	Greutate kg/100 m	Nr.art.
WDKM11	alb deschis	2000	8 - 10	104	4,900	6150101

PVC Policlorură de vinil

Minicanal cu perforația bazei.

€/m

Minicanal cu folie adezivă și capac cu articulație MD4

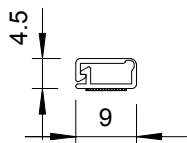

Tip	Culoare	Lung. mm	Amb. m	Greutate kg/100 m	Nr.art.
WDKMD4RW	alb pur	2000	224	3,300	6150268
WDKMD4CW	alb crem	2000	224	3,300	6150152

PVC Policlorură de vinil

Minicanal cu folie adezivă și capac rabatabil.

€/m

Minicanal cu folie adezivă și capac cu articulație MD7

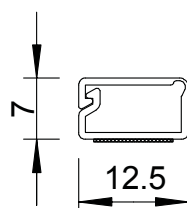

Tip	Culoare	Lung. mm	Amb. m	Greutate kg/100 m	Nr.art.
WDKMD7RW	alb pur	2000	100	5,000	6150276
WDKMD7CW	alb crem	2000	100	5,000	6150160

PVC Policlorură de vinil

Minicanal cu folie adezivă și capac rabatabil.

€/m

Minicanal cu folie adezivă și capac cu articulație MD12

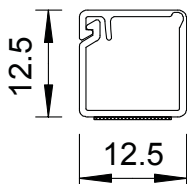

Tip	Culoare	Lung. mm	Amb. m	Greutate kg/100 m	Nr.art.
WDKMD12RW	alb pur	2000	80	7,000	6150284
WDKMD12CW	alb crem	2000	80	7,000	6150179

PVC Policlorură de vinil

Minicanal cu folie adezivă și capac rabatabil.

€/m

Minicanal cu folie adezivă și capac cu articulație MD17

Tip	Culoare	Lung. mm	Amb. m	Greutate kg/100 m	Nr.art.
WDKMD17RW	alb pur	2000	56	9,000	6150292
WDKMD17CW	alb crem	2000	56	9,000	6150187

PVC Policlorură de vinil

€/m

Minicanal cu folie adezivă și capac rabatabil.

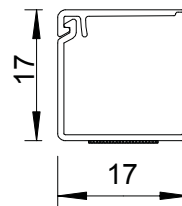

Foarfece pentru canale WDK, tăietură dreaptă

Tip	Amb. bucată	Greutate kg/100 buc.	Nr.art.
SK2545	1	40,000	6028403

St. Oțel

€/buc.

Foarfece pentru canal WDK până la o dimensiune de 25 x 45 mm.



Foarfece pentru canale WDK, tăietură de îmbinare la colț

Tip	Amb. bucată	Greutate kg/100 buc.	Nr.art.
SG2545	1	50,000	6028411

St. Oțel

€/buc.

Foarfece pentru tăieturi de îmbinare la colț pentru canalele WDK până la o dimensiune de 25 x 45 mm.



Înălțimea canalului 10 mm, lățimea canalului 20 mm

Canal, tip WDK 10020

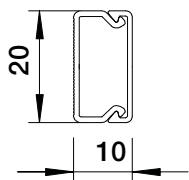

Tip	Lung. mm	Culoare	Amb. m	Greutate kg/100 m	Nr.art.
WDK10020RW	2000	alb pur	96	10,000	6150764
WDK10020CW	2000	alb crem	96	10,000	6150756

PVC Policlorură de vinil

€/m

Capac și bază canal cu perforație în podea.

Piesă de legătură

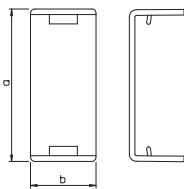

Tip	Culoare	Dim. a mm	Dim. b mm	Amb. bucată	Greutate kg/100 buc.	Nr.art.
WDK HS10020RW	alb pur	22	14	10	0,200	6154026
WDK HS10020CW	alb crem	22	14	10	0,200	6152007

PVC Policlorură de vinil

€/buc.

Piesă de legătură pentru conectarea perfectă a segmentelor de canal.

Capac pentru cot interior

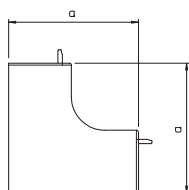

Tip	Culoare	Dim. a mm	Amb. bucată	Greutate kg/100 buc.	Nr.art.
WDK HI10020RW	alb pur	30	4	0,300	6154328
WDK HI10020CW	alb crem	30	4	0,300	6153003

PVC Policlorură de vinil

€/buc.

Capac pentru cotul interior cu rol de schimbare a direcției canalelor WDK.

Capac cot exterior

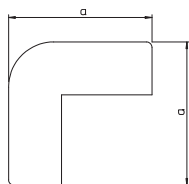

Tip	Culoare	Dim. a mm	Amb. bucată	Greutate kg/100 buc.	Nr.art.
WDK HA10020RW	alb pur	30	4	0,600	6154417
WDK HA10020CW	alb crem	30	4	0,600	6153291

PVC Policlorură de vinil

€/buc.

Capac cot exterior pentru schimbarea direcției canalelor WDK.

Cot plan

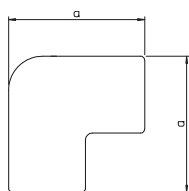

Tip	Culoare	Dim. a mm	Amb. bucată	Greutate kg/100 buc.	Nr.art.
WDK HF10020RW	alb pur	40	4	0,400	6154212
WDK HF10020CW	alb crem	40	4	0,400	6152600

PVC Policlorură de vinil

€/buc.

Capac cot plan pentru schimbarea direcției canalelor WDK.

Capac pentru piesă T

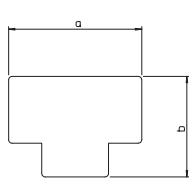

Tip	Culoare	Dim. a mm	Amb. bucată	Greutate kg/100 buc.	Nr.art.
WDK HT10020RW	alb pur	45	4	0,400	6154115
WDK HT10020CW	alb crem	45	4	0,400	6152309

PVC Policlorură de vinil

€/buc.

Capac pentru piesă T pentru schimbarea direcției canalelor WDK.

Piesă de capăt

Tip	Culoare	Dim.		Amb. bucată	Greutate kg/100 buc.	Nr.art.
		a mm	b mm			
WDK HE10020RW	alb pur	22	11	10	0,200	6154514
WDK HE10020CW	alb crem	22	11	10	0,200	6153593

PVC Policlorură de vinil

€/buc.

Piesă de capăt pentru închiderea canalelor WDK.

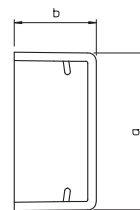

Înălțimea canalului 10 mm, lățimea canalului 30 mm

Canal, tip WDK 10030

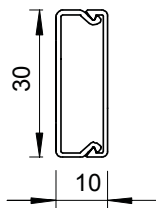

Tip	Culoare	Lung. mm	Amb. m	Greutate kg/100 m	Nr.art.
WDK10030RW	alb pur	2000	64	13,000	6150780
WDK10030CW	alb crem	2000	64	13,000	6150772

PVC Policlorură de vinil

€/m

Capac și bază canal cu perforație în podea.

Piesă de legătură

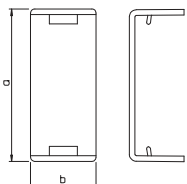

Tip	Culoare	Dim. a mm	Dim. b mm	Amb. bucată	Greutate kg/100 buc.	Nr.art.
WDK HS10030RW	alb pur	32	14	10	0,300	6154034
WDK HS10030CW	alb crem	32	14	10	0,300	6152015

PVC Policlorură de vinil

€/buc.

Piesă de legătură pentru conectarea perfectă a segmentelor de canal.

Capac pentru cot interior

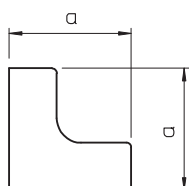

Tip	Culoare	Dim. a mm	Amb. bucată	Greutate kg/100 buc.	Nr.art.
WDK HI10030RW	alb pur	30	4	0,400	6154336
WDK HI10030CW	alb crem	30	4	0,400	6153011

PVC Policlorură de vinil

€/buc.

Capac pentru cotul interior cu rol de schimbare a direcției canalelor WDK.

Capac cot exterior

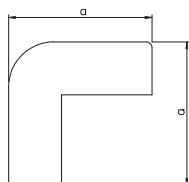

Tip	Culoare	Dim. a mm	Amb. bucată	Greutate kg/100 buc.	Nr.art.
WDK HA10030RW	alb pur	30	4	0,500	6154425
WDK HA10030CW	alb crem	30	4	0,500	6153305

PVC Policlorură de vinil

€/buc.

Capac cot exterior pentru schimbarea direcției canalelor WDK.

Cot plan

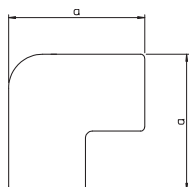

Tip	Culoare	Dim. a mm	Amb. bucată	Greutate kg/100 buc.	Nr.art.
WDK HF10030RW	alb pur	50	4	0,600	6154220
WDK HF10030CW	alb crem	50	4	0,600	6152619

PVC Policlorură de vinil

€/buc.

Capac cot plan pentru schimbarea direcției canalelor WDK.

Capac pentru piesă T

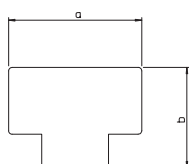

Tip	Culoare	Dim. a mm	Dim. b mm	Amb. bucată	Greutate kg/100 buc.	Nr.art.
WDK HT10030RW	alb pur	55	44	4	0,500	6154123
WDK HT10030CW	alb crem	55	44	4	0,500	6152317

PVC Policlorură de vinil

€/buc.

Capac pentru piesă T pentru schimbarea direcției canalelor WDK.

Piesă de capăt

Tip	Culoare	Dim.		Amb. bucată	Greutate kg/100 buc.	Nr.art.
		a mm	b mm			
WDK HE10030RW	alb pur	32	11	10	0,200	6154522
WDK HE10030CW	alb crem	32	11	10	0,200	6153607

PVC Policlorură de vinil

€/buc.

Piesă de capăt pentru închiderea canalelor WDK.

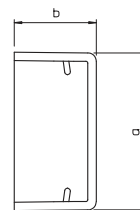

Înălțimea canalului 15 mm, lățimea canalului 15 mm

Canal, tip WDK 15015

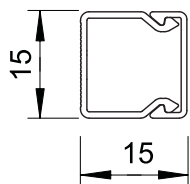

Tip	Culoare	Lung. mm	Amb. m	Greutate kg/100 m	Nr.art.
WDK15015RW	alb pur	2000	56	9,000	6191002
WDK15015CW	alb crem	2000	56	9,000	6024963
WDK15015LGR	gri deschis	2000	56	9,000	6024947
WDK15015GR	gri piatră	2000	56	9,000	6024955

PVC Policlorură de vinil

€/m

Capac și bază canal cu perforație în podea.

Piesă de capăt

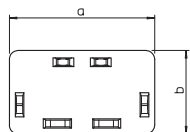

Tip	Culoare	Dim. a mm	Dim. b mm	Amb. bucată	Greutate kg/100 buc.	Nr.art.
WDK HE15015RW	alb pur	15	15	10	0,085	6193099
WDK HE15015CW	alb crem	15	15	10	0,085	6162495
WDK HE15015LGR	gri deschis	15	15	10	0,085	6183603
WDK HE15015GR	gri piatră	15	15	10	0,085	6158692

PVC Policlorură de vinil

€/buc.

Piesă de capăt pentru închiderea canalelor WDK.

Canal, tip WDK 15030

Tip	Culoare	Lung. mm	Amb. m	Greutate kg/100 m	Nr.art.
WDK15030RW	alb pur	2000	32	19,500	6191010
WDK15030CW	alb crem	2000	32	19,500	6025013
WDK15030GR	gri piatră	2000	32	19,500	6025005

PVC Policlorură de vinil

€/m

Capac și bază canal cu perforație în podea.

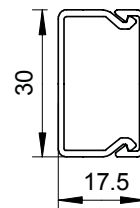

Piesă de legătură

Tip	Culoare	Dim. a mm	Dim. b mm	Amb. bucată	Greutate kg/100 buc.	Nr.art.
WDK HS15030RW	alb pur	32	14	10	0,200	6193501
WDK HS15030CW	alb crem	32	14	10	0,200	6152031
WDK HS15030GR	gri piatră	32	14	10	0,200	6158838

PVC Policlorură de vinil

€/buc.

Piesă de legătură pentru conectarea perfectă a segmentelor de canal.

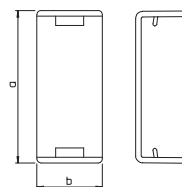

Capac pentru cot interior

Tip	Culoare	Dim. a mm	Amb. bucată	Greutate kg/100 buc.	Nr.art.
WDK HI15030RW	alb pur	38,5	4	0,840	6191843
WDK HI15030CW	alb crem	38,5	4	0,840	6160026
WDK HI15030GR	gri piatră	38,5	4	0,840	6158234

PVC Policlorură de vinil

€/buc.

Capac pentru cotul interior cu rol de schimbare a direcției canalelor WDK.

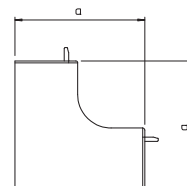

Capac cot exterior

Tip	Culoare	Dim. a mm	Amb. bucată	Greutate kg/100 buc.	Nr.art.
WDK HA15030RW	alb pur	38,5	4	1,000	6192149
WDK HA15030CW	alb crem	38,5	4	1,000	6160611
WDK HA15030GR	gri piatră	38,5	4	1,000	6158358

PVC Policlorură de vinil

€/buc.

Capac cot exterior pentru schimbarea direcției canalelor WDK.

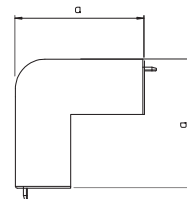

Cot plan

Tip	Culoare	Dim. a mm	Amb. bucată	Greutate kg/100 buc.	Nr.art.
WDK HF15030RW	alb pur	53	4	0,850	6192750
WDK HF15030CW	alb crem	53	4	0,850	6161219
WDK HF15030GR	gri piatră	53	4	0,850	6158595

PVC Policlorură de vinil

€/buc.

Capac cot plan pentru schimbarea direcției canalelor WDK.

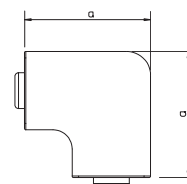

Capac pentru piesă T

Tip	Culoare	Dim. a mm	Dim. b mm	Amb. bucată	Greutate kg/100 buc.	Nr.art.
WDK HT15030RW	alb pur	73	53	4	1,000	6192459
WDK HT15030CW	alb crem	73	53	4	1,000	6161928
WDK HT15030GR	gri piatră	73	53	4	1,000	6158463

PVC Policlorură de vinil

€/buc.

Capac pentru piesă T pentru schimbarea direcției canalelor WDK.

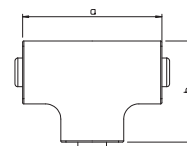



Înălțimea canalului 15 mm, lățimea canalului 30 mm

Piesă de capăt

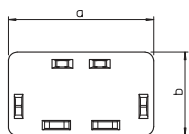

Tip	Culoare	Dim.		Amb. bucată	Greutate kg/100 buc.	Nr.art.
		a mm	b mm			
WDK HE15030RW	alb pur	30	17	10	0,270	6193102
WDK HE15030CW	alb crem	30	17	10	0,270	6162517
WDK HE15030GR	gri piatră	30	17	10	0,270	6158714

PVC Policlorură de vinil

€/buc.

Piesă de capăt pentru închiderea canalelor WDK.

Canal, tip WDK 15040

Tip	Culoare	Lung. mm	Amb. m	Greutate kg/100 m	Nr.art.
WDK15040RW	alb pur	2000	36	23,000	6191029
WDK15040CW	alb crem	2000	36	23,000	6025161
WDK15040GR	gri piatră	2000	36	23,000	6025137

PVC Policlorură de vinil

Capac și bază canal cu perforație în podea.

€/m

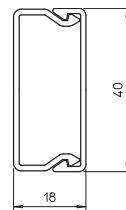

Piesă de legătură

Tip	Culoare	Dim. a mm	Dim. b mm	Amb. bucată	Greutate kg/100 buc.	Nr.art.
WDK HS15040RW	alb pur	42	14	10	0,500	6193528
WDK HS15040CW	alb crem	42	14	10	0,500	6152058
WDK HS15040GR	gri piatră	42	14	10	0,500	6158846

PVC Policlorură de vinil

Piesă de legătură pentru conectarea perfectă a segmentelor de canal.

€/buc.

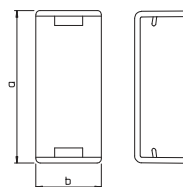

Capac pentru cot interior

Tip	Culoare	Dim. a mm	Amb. bucată	Greutate kg/100 buc.	Nr.art.
WDK HI15040RW	alb pur	42	4	1,020	6191851
WDK HI15040CW	alb crem	42	4	1,020	6160034
WDK HI15040GR	gri piatră	42	4	1,020	6158242

PVC Policlorură de vinil

Capac pentru cotul interior cu rol de schimbare a direcției canalelor WDK.

€/buc.

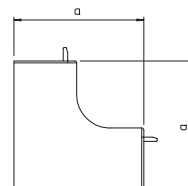

Capac cot exterior

Tip	Culoare	Dim. a mm	Amb. bucată	Greutate kg/100 buc.	Nr.art.
WDK HA15040RW	alb pur	42	4	1,400	6192157
WDK HA15040CW	alb crem	42	4	1,400	6160638
WDK HA15040GR	gri piatră	42	4	1,400	6158366

PVC Policlorură de vinil

Capac cot exterior pentru schimbarea direcției canalelor WDK.

€/buc.

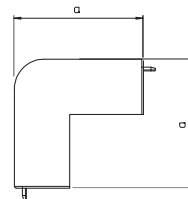

Cot plan

Tip	Culoare	Dim. a mm	Amb. bucată	Greutate kg/100 buc.	Nr.art.
WDK HF15040RW	alb pur	63	4	1,400	6192769
WDK HF15040CW	alb crem	63	4	1,400	6161227
WDK HF15040GR	gri piatră	63	4	1,400	6158609

PVC Policlorură de vinil

Capac cot plan pentru schimbarea direcției canalelor WDK.

€/buc.

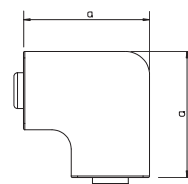

Capac pentru piesă T

Tip	Culoare	Dim. a mm	Dim. b mm	Amb. bucată	Greutate kg/100 buc.	Nr.art.
WDK HT15040RW	alb pur	83	74	4	1,600	6192467
WDK HT15040CW	alb crem	83	74	4	1,600	6161936
WDK HT15040GR	gri piatră	83	74	4	1,600	6158471

PVC Policlorură de vinil

Capac pentru piesă T pentru schimbarea direcției canalelor WDK.

€/buc.

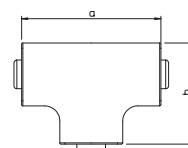



Înălțimea canalului 15 mm, lățimea canalului 40 mm

Piesă de capăt

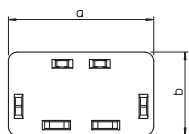

Tip	Culoare	Dim.		Amb. bucată	Greutate kg/100 buc.	Nr.art.
		a mm	b mm			
WDK HE15040RW	alb pur	40	17	10	0,400	6193110
WDK HE15040CW	alb crem	40	17	10	0,400	6162525
WDK HE15040GR	gri piatră	40	17	10	0,400	6158722

PVC Policlorură de vinil

€/buc.

Piesă de capăt pentru închiderea canalelor WDK.

Canal, tip WDK 20020

Tip	Culoare	Lung. mm	Amb. m	Greutate kg/100 m	Nr.art.
WDK20020RW	alb pur	2000	48	11,100	6191037
WDK20020CW	alb crem	2000	48	11,100	6025153
WDK20020LGR	gri deschis	2000	48	11,100	6025102
WDK20020GR	gri piatră	2000	48	11,100	6025110

PVC Policlorură de vinil

€/m

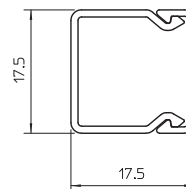

Capac și bază canal cu perforație în podea.

Capac pentru cot interior

Tip	Culoare	Dim. a mm	Amb. bucată	Greutate kg/100 buc.	Nr.art.
WDK HI20020RW	alb pur	38,5	4	0,560	6191878
WDK HI20020CW	alb crem	38,5	4	0,560	6160018
WDK HI20020LGR	gri deschis	38,5	4	0,560	6182011
WDK HI20020GR	gri piatră	38,5	4	0,560	6158226

PVC Policlorură de vinil

€/buc.

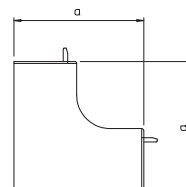

Capac pentru cotul interior cu rol de schimbare a direcției canalelor WDK.

Capac cot exterior

Tip	Culoare	Dim. a mm	Amb. bucată	Greutate kg/100 buc.	Nr.art.
WDK HA20020RW	alb pur	38,5	4	0,700	6192165
WDK HA20020CW	alb crem	38,5	4	0,700	6160603
WDK HA20020LGR	gri deschis	38,5	4	0,700	6182402
WDK HA20020GR	gri piatră	38,5	4	0,700	6158331

PVC Policlorură de vinil

€/buc.

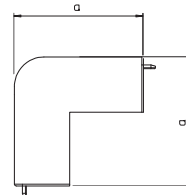

Capac cot exterior pentru schimbarea direcției canalelor WDK.

Cot plan

Tip	Culoare	Dim. a mm	Amb. bucată	Greutate kg/100 buc.	Nr.art.
WDK HF20020RW	alb pur	38	4	0,550	6192777
WDK HF20020CW	alb crem	38	4	0,550	6161200
WDK HF20020LGR	gri deschis	38	4	0,550	6183212
WDK HF20020GR	gri piatră	38	4	0,550	6158587

PVC Policlorură de vinil

€/buc.

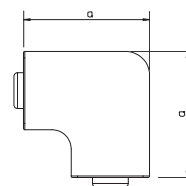

Capac cot plan pentru schimbarea direcției canalelor WDK.

Capac pentru piesă T

Tip	Culoare	Dim. a mm	Dim. b mm	Amb. bucată	Greutate kg/100 buc.	Nr.art.
WDK HT20020RW	alb pur	57	53,5	4	0,700	6192475
WDK HT20020CW	alb crem	57	53,5	4	0,700	6161901
WDK HT20020LGR	gri deschis	57	53,5	4	0,700	6182801
WDK HT20020GR	gri piatră	57	53,5	4	0,700	6158455

PVC Policlorură de vinil

€/buc.

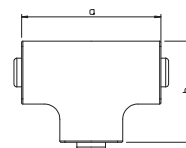

Capac pentru piesă T pentru schimbarea direcției canalelor WDK.





Înălțimea canalului 20 mm, lățimea canalului 20 mm

Piesă de capăt

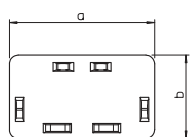

Tip	Culoare	Dim. a mm	Dim. b mm	Amb. bucată	Greutate kg/100 buc.	Nr.art.
WDK HE20020RW	alb pur	17	18	10	0,150	6193129
WDK HE20020CW	alb crem	17	18	10	0,150	6162509
WDK HE20020LGR	gri deschis	17	18	10	0,150	6183611
WDK HE20020GR	gri piatră	17	18	10	0,150	6158706

PVC Policlorură de vinil

€/buc.

Piesă de capăt pentru închiderea canalelor WDK.

Canal, tip WDK 20035

Tip	Culoare	Lung. mm	Amb. m	Greutate kg/100 m	Nr.art.
WDK20035RW	alb pur	2000	32	23,900	6191045
WDK20035CW	alb crem	2000	32	23,900	6026370
WDK20035LGR	gri deschis	2000	32	23,900	6026354
WDK20035GR	gri piatră	2000	32	23,900	6026362

PVC Policlorură de vinil

€/m

Capac și bază canal cu perforație în podea.

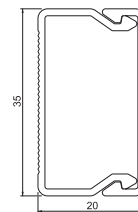

Piesă de capăt

Tip	Culoare	Dim. a mm	Dim. b mm	Amb. bucată	Greutate kg/100 buc.	Nr.art.
WDK HE20035RW	alb pur	35	20	10	0,300	6193137
WDK HE20035CW	alb crem	35	20	10	0,300	6162487
WDK HE20035LGR	gri deschis	35	20	10	0,300	6183654
WDK HE20035GR	gri piatră	35	20	10	0,300	6158781

PVC Policlorură de vinil

€/buc.

Piesă de capăt pentru închiderea canalelor WDK.

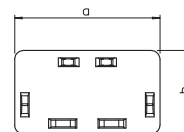

Canal, tip WDK 20050

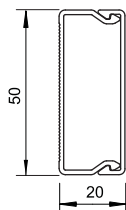

Tip	Culoare	Lung. mm	Amb. m	Greutate kg/100 m	Nr.art.
WDK20050RW	alb pur	2000	42	30,700	6168736
WDK20050CW	alb crem	2000	42	30,700	6168701

PVC Policlorură de vinil €/m

Capac și bază canal cu perforație în podea.

Canal, tip WDK-N 20050

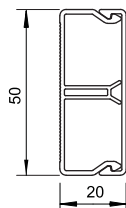

Tip	Culoare	Lung. mm	Amb. m	Greutate kg/100 m	Nr.art.
WDK-N20050RW	alb pur	2000	42	37,000	6168744
WDK-N20050CW	alb crem	2000	42	37,000	6168728

PVC Policlorură de vinil €/m

Capac și bază canal cu perete pentru cuie și perforații..

Piesă de legătură

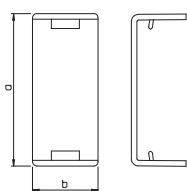

Tip	Culoare	Dim. a mm	Dim. b mm	Amb. bucată	Greutate kg/100 buc.	Nr.art.
WDK HS20050RW	alb pur	53	14	10	0,500	6154069
WDK HS20050CW	alb crem	53	14	10	0,500	6152104

PVC Policlorură de vinil €/buc.

Piesă de legătură pentru conectarea perfectă a segmentelor de canal.

Capac pentru cot interior

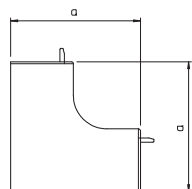

Tip	Culoare	Dim. a mm	Amb. bucată	Greutate kg/100 buc.	Nr.art.
WDK HI20050RW	alb pur	45	4	2,500	6154360
WDK HI20050CW	alb crem	45	4	2,500	6153089

PVC Policlorură de vinil €/buc.

Capac pentru cotul interior cu rol de schimbare a direcției canalelor WDK.

Capac cot exterior

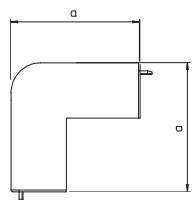

Tip	Culoare	Dim. a mm	Amb. bucată	Greutate kg/100 buc.	Nr.art.
WDK HA20050RW	alb pur	45	4	3,000	6154468
WDK HA20050CW	alb crem	45	4	3,000	6153372

PVC Policlorură de vinil €/buc.

Capac cot exterior pentru schimbarea direcției canalelor WDK.

Cot plan

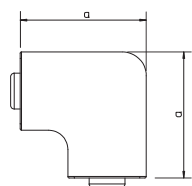

Tip	Culoare	Dim. a mm	Amb. bucată	Greutate kg/100 buc.	Nr.art.
WDK HF20050RW	alb pur	73	4	3,000	6154255
WDK HF20050CW	alb crem	73	4	3,000	6152686

PVC Policlorură de vinil €/buc.

Capac cot plan pentru schimbarea direcției canalelor WDK.

Capac pentru piesă T

Tip	Culoare	Dim.		Amb. bucată	Greutate kg/100 buc.	Nr.art.
		a mm	b mm			
WDK HT20050RW	alb pur	93	73	4	3,500	6154166
WDK HT20050CW	alb crem	93	73	4	3,500	6152384

PVC Policlorură de vinil

€/buc.

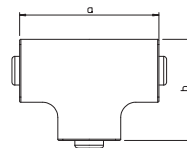

Capac pentru piesă T pentru schimbarea direcției canalelor WDK.

Piesă de capăt

Tip	Culoare	Dim.		Amb. bucată	Greutate kg/100 buc.	Nr.art.
		a mm	b mm			
WDK HE20050RW	alb pur	50	20	10	0,600	6154557
WDK HE20050CW	alb crem	50	20	10	0,600	6153674

PVC Policlorură de vinil

€/buc.

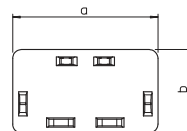

Piesă de capăt pentru închiderea canalelor WDK.



Înălțimea canalului 25 mm, lățimea canalului 25 mm

Canal, tip WDK 25025

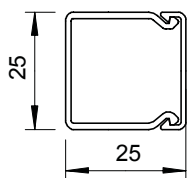

Tip	Culoare	Lung. mm	Amb. m	Greutate kg/100 m	Nr.art.
WDK25025RW	alb pur	2000	30	24,500	6191053
WDK25025CW	alb crem	2000	30	24,500	6026427
WDK25025LGR	gri deschis	2000	30	24,500	6026400
WDK25025GR	gri piatră	2000	30	24,500	6026419

PVC Policlorură de vinil

€/m

Capac și bază canal cu perforație în podea.

Capac pentru cot interior

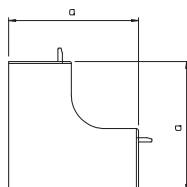

Tip	Culoare	Dim. a mm	Amb. bucată	Greutate kg/100 buc.	Nr.art.
WDK HI25025RW	alb pur	50	4	1,000	6191886
WDK HI25025CW	alb crem	50	4	1,000	6160042
WDK HI25025LGR	gri deschis	50	4	1,000	6182062
WDK HI25025GR	gri piatră	50	4	1,000	6158250

PVC Policlorură de vinil

€/buc.

Capac pentru cotul interior cu rol de schimbare a direcției canalelor WDK.

Capac cot exterior

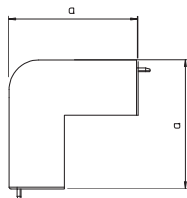

Tip	Culoare	Dim. a mm	Amb. bucată	Greutate kg/100 buc.	Nr.art.
WDK HA25025RW	alb pur	50	4	1,000	6192173
WDK HA25025CW	alb crem	50	4	1,000	6160646
WDK HA25025LGR	gri deschis	50	4	1,000	6182445
WDK HA25025GR	gri piatră	50	4	1,000	6158374

PVC Policlorură de vinil

€/buc.

Capac cot exterior pentru schimbarea direcției canalelor WDK.

Cot plan

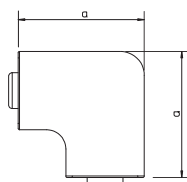

Tip	Culoare	Dim. a mm	Dim. b mm	Amb. bucată	Greutate kg/100 buc.	Nr.art.
WDK HF25025RW	alb pur	48	48	4	1,000	6192785
WDK HF25025CW	alb crem	48	48	4	1,000	6161235
WDK HF25025LGR	gri deschis	48	48	4	1,000	6183255
WDK HF25025GR	gri piatră	48	48	4	1,000	6158617

PVC Policlorură de vinil

€/buc.

Capac cot plan pentru schimbarea direcției canalelor WDK.

Capac pentru piesă T

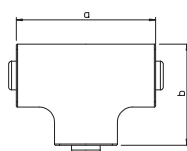

Tip	Culoare	Dim. a mm	Dim. b mm	Amb. bucată	Greutate kg/100 buc.	Nr.art.
WDK HT25025RW	alb pur	68	48	4	1,000	6192483
WDK HT25025CW	alb crem	68	48	4	1,000	6161944
WDK HT25025LGR	gri deschis	68	48	4	1,000	6182852
WDK HT25025GR	gri piatră	68	48	4	1,000	6158498

PVC Policlorură de vinil

€/buc.

Capac pentru piesă T pentru schimbarea direcției canalelor WDK.

Piesă de capăt

Tip	Culoare	Dim. a mm	Dim. b mm	Amb. bucată	Greutate kg/100 buc.	Nr.art.
WDK HE25025RW	alb pur	25	25	10	0,360	6193145
WDK HE25025CW	alb crem	25	25	10	0,360	6162533
WDK HE25025LGR	gri deschis	25	25	10	0,360	6183662
WDK HE25025GR	gri piatră	25	25	10	0,360	6158730

PVC Policlorură de vinil

€/buc.

Piesă de capăt pentru închiderea canalelor WDK.

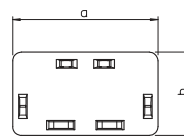

Înălțimea canalului 25 mm, lățimea canalului 40 mm

Canal, tip WDK 25040

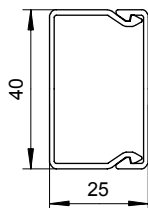

Tip	Culoare	Lung. mm	Amb. m	Greutate kg/100 m	Nr.art.
WDK25040RW	alb pur	2000	24	30,000	6191061
WDK25040CW	alb crem	2000	24	30,000	6026451
WDK25040GR	gri piatră	2000	24	30,000	6026443

PVC Policlorură de vinil

€/m

Capac și bază canal cu perforație în podea.

Canal, tip WDK-N 25040

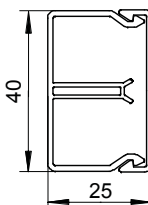

Tip	Culoare	Lung. mm	Amb. m	Greutate kg/100 m	Nr.art.
WDK-N25040RW	alb pur	2000	36	36,000	6150640
WDK-N25040CW	alb crem	2000	36	36,000	6150632

PVC Policlorură de vinil

€/m

Capac și bază canal cu perete pentru cuie și perforații.

Piesă de legătură

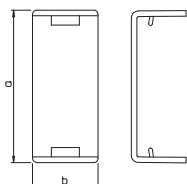

Tip	Culoare	Dim. a mm	Dim. b mm	Amb. bucată	Greutate kg/100 buc.	Nr.art.
WDK HS25040RW	alb pur	42	14	10	0,500	6193560
WDK HS25040CW	alb crem	42	14	10	0,500	6152082
WDK HS25040GR	gri piatră	42	14	10	0,500	6158889

PVC Policlorură de vinil

€/buc.

Piesă de legătură pentru conectarea perfectă a segmentelor de canal.

Capac pentru cot interior

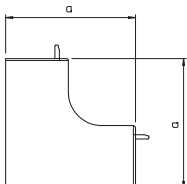

Tip	Culoare	Dim. a mm	Amb. bucată	Greutate kg/100 buc.	Nr.art.
WDK HI25040RW	alb pur	50	4	1,500	6191894
WDK HI25040CW	alb crem	50	4	1,500	6160050
WDK HI25040GR	gri piatră	50	4	1,500	6158269

PVC Policlorură de vinil

€/buc.

Capac pentru cotul interior cu rol de schimbare a direcției canalelor WDK.

Capac cot exterior

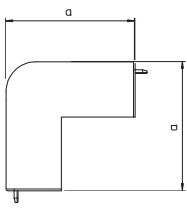

Tip	Culoare	Dim. a mm	Amb. bucată	Greutate kg/100 buc.	Nr.art.
WDK HA25040RW	alb pur	52	4	1,900	6192181
WDK HA25040CW	alb crem	52	4	1,900	6160654
WDK HA25040GR	gri piatră	52	4	1,900	6158382

PVC Policlorură de vinil

€/buc.

Capac cot exterior pentru schimbarea direcției canalelor WDK.

Cot plan

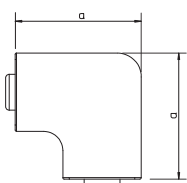

Tip	Culoare	Dim. a mm	Amb. bucată	Greutate kg/100 buc.	Nr.art.
WDK HF25040RW	alb pur	63	4	1,700	6192793
WDK HF25040CW	alb crem	63	4	1,700	6161243
WDK HF25040GR	gri piatră	63	4	1,700	6158625

PVC Policlorură de vinil

€/buc.

Capac cot plan pentru schimbarea direcției canalelor WDK.

Capac pentru piesă T

Tip	Culoare	Dim.		Amb. bucată	Greutate kg/100 buc.	Nr.art.
		a mm	b mm			
WDK HT25040RW	alb pur	83	63	4	2,100	6192491
WDK HT25040CW	alb crem	83	63	4	2,100	6161952
WDK HT25040GR	gri piatră	83	63	4	2,100	6158501

PVC Policlorură de vinil

€/buc.

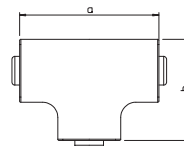

Capac pentru piesă T pentru schimbarea direcției canalelor WDK.

Piesă de capăt

Tip	Culoare	Dim.		Amb. bucată	Greutate kg/100 buc.	Nr.art.
		a mm	b mm			
WDK HE25040RW	alb pur	40	25	10	0,480	6193153
WDK HE25040CW	alb crem	40	25	10	0,480	6162541
WDK HE25040GR	gri piatră	40	25	10	0,480	6158749

PVC Policlorură de vinil

€/buc.

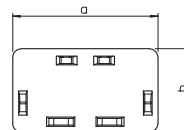

Piesă de capăt pentru închiderea canalelor WDK.



Înălțimea canalului 30 mm, lățimea canalului 30 mm

Canal, tip WDK 30030

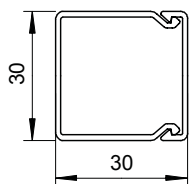

Tip	Culoare	Lung. mm	Amb. m	Greutate kg/100 m	Nr.art.
WDK30030RW	alb pur	2000	40	24,900	6191096
WDK30030CW	alb crem	2000	40	24,900	6026826
WDK30030LGR	gri deschis	2000	40	24,900	6026796
WDK30030GR	gri piatră	2000	40	24,900	6026818

PVC Policlorură de vinil

€/m

Capac și bază canal cu perforație în podea.

Capac pentru cot interior

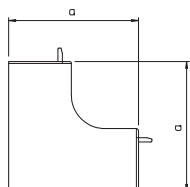

Tip	Culoare	Dim. a mm	Amb. bucată	Greutate kg/100 buc.	Nr.art.
WDK HI30030RW	alb pur	52	4	1,200	6191924
WDK HI30030CW	alb crem	52	4	1,200	6160077
WDK HI30030LGR	gri deschis	52	4	1,200	6182097
WDK HI30030GR	gri piatră	52	4	1,200	6158285

PVC Policlorură de vinil

€/buc.

Capac pentru cotul interior cu rol de schimbare a direcției canalelor WDK.

Capac cot exterior

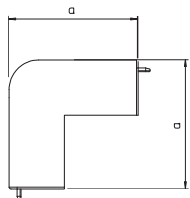

Tip	Culoare	Dim. a mm	Amb. bucată	Greutate kg/100 buc.	Nr.art.
WDK HA30030RW	alb pur	57	4	1,700	6192211
WDK HA30030CW	alb crem	57	4	1,700	6160670
WDK HA30030LGR	gri deschis	57	4	1,700	6182488
WDK HA30030GR	gri piatră	57	4	1,700	6158404

PVC Policlorură de vinil

€/buc.

Capac cot exterior pentru schimbarea direcției canalelor WDK.

Cot plan

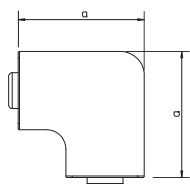

Tip	Culoare	Dim. a mm	Amb. bucată	Greutate kg/100 buc.	Nr.art.
WDK HF30030RW	alb pur	53	4	1,300	6192815
WDK HF30030CW	alb crem	53	4	1,300	6161278
WDK HF30030LGR	gri deschis	53	4	1,300	6183298
WDK HF30030GR	gri piatră	53	4	1,300	6158641

PVC Policlorură de vinil

€/buc.

Capac cot plan pentru schimbarea direcției canalelor WDK.

Capac pentru piesă T

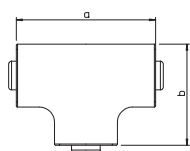

Tip	Culoare	Dim. a mm	Dim. b mm	Amb. bucată	Greutate kg/100 buc.	Nr.art.
WDK HT30030RW	alb pur	50	39	4	1,500	6192513
WDK HT30030CW	alb crem	50	39	4	1,500	6161979
WDK HT30030LGR	gri deschis	50	39	4	1,500	6182887
WDK HT30030GR	gri piatră	50	39	4	1,500	6158536

PVC Policlorură de vinil

€/buc.

Capac pentru piesă T pentru schimbarea direcției canalelor WDK.

Piesă de capăt

Tip	Culoare	Dim. a mm	Dim. b mm	Amb. bucată	Greutate kg/100 buc.	Nr.art.
WDK HE30030RW	alb pur	30	30	10	0,500	6193188
WDK HE30030CW	alb crem	30	30	10	0,500	6162576
WDK HE30030LGR	gri deschis	30	30	10	0,500	6183697
WDK HE30030GR	gri piatră	30	30	10	0,500	6158765

PVC Policlorură de vinil

€/buc.

Piesă de capăt pentru închiderea canalelor WDK.

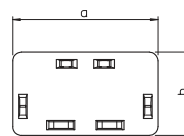

Înălțimea canalului 30 mm, lățimea canalului 45 mm

Canal, tip WDK 30045

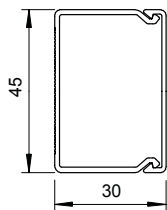

Tip	Culoare	Lung. mm	Amb. m	Greutate kg/100 m	Nr.art.
WDK30045RW	alb pur	2000	48	32,000	6191118
WDK30045CW	alb crem	2000	48	32,000	6026869
WDK30045LGR	gri deschis	2000	48	32,000	6026842
WDK30045GR	gri piatră	2000	48	32,000	6026850

PVC Policlorură de vinil

€/m

Capac și bază canal cu perforație în podea.

Capac pentru cot interior

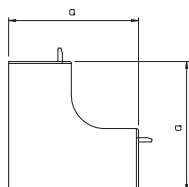

Tip	Culoare	Dim. a mm	Amb. bucată	Greutate kg/100 buc.	Nr.art.
WDK HI30045RW	alb pur	52	4	1,900	6191932
WDK HI30045CW	alb crem	52	4	1,900	6160085
WDK HI30045LGR	gri deschis	52	4	1,900	6182100
WDK HI30045GR	gri piatră	52	4	1,900	6158307

PVC Policlorură de vinil

€/buc.

Capac pentru cotul interior cu rol de schimbare a direcției canalelor WDK.

Capac cot exterior

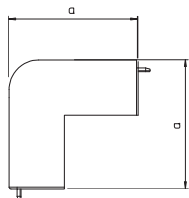

Tip	Culoare	Dim. a mm	Amb. bucată	Greutate kg/100 buc.	Nr.art.
WDK HA30045RW	alb pur	57	4	2,600	6192238
WDK HA30045CW	alb crem	57	4	2,600	6160689
WDK HA30045LGR	gri deschis	57	4	2,600	6182496
WDK HA30045GR	gri piatră	57	4	2,600	6158420

PVC Policlorură de vinil

€/buc.

Capac cot exterior pentru schimbarea direcției canalelor WDK.

Cot plan

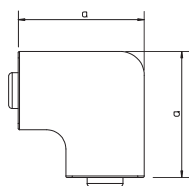

Tip	Culoare	Dim. a mm	Dim. b mm	Amb. bucată	Greutate kg/100 buc.	Nr.art.
WDK HF30045RW	alb pur	68	68	4	2,500	6192823
WDK HF30045CW	alb crem	68	68	4	2,500	6161286
WDK HF30045LGR	gri deschis	68	68	4	2,500	6183301
WDK HF30045GR	gri piatră	68	68	4	2,500	6158676

PVC Policlorură de vinil

€/buc.

Capac cot plan pentru schimbarea direcției canalelor WDK.

Capac pentru piesă T

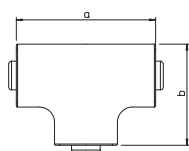

Tip	Culoare	Dim. a mm	Dim. b mm	Amb. bucată	Greutate kg/100 buc.	Nr.art.
WDK HT30045RW	alb pur	88	68	4	3,000	6192521
WDK HT30045CW	alb crem	88	68	4	3,000	6161987
WDK HT30045LGR	gri deschis	88	68	4	3,000	6182895
WDK HT30045GR	gri piatră	88	68	4	3,000	6158552

PVC Policlorură de vinil

€/buc.

Capac pentru piesă T pentru schimbarea direcției canalelor WDK.

Piesă de capăt

Tip	Culoare	Dim.		Amb. bucată	Greutate kg/100 buc.	Nr.art.
		a mm	b mm			
WDK HE30045RW	alb pur	45	30	10	0,520	6193196
WDK HE30045CW	alb crem	45	30	10	0,520	6162584
WDK HE30045LGR	gri deschis	45	30	10	0,520	6183700
WDK HE30045GR	gri piatră	45	30	10	0,520	6158803

PVC Policlorură de vinil

€/buc.

Piesă de capăt pentru închiderea canalelor WDK.

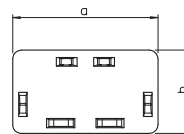

Înălțimea canalului 40 mm, lățimea canalului 40 mm

Canal, tip WDK 40040

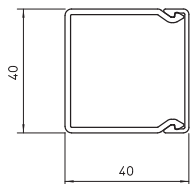

Tip	Culoare	Lung. mm	Amb. m	Greutate kg/100 m	Nr.art.
WDK40040RW	alb pur	2000	36	42,100	6191126
WDK40040CW	alb crem	2000	36	42,100	6025412
WDK40040LGR	gri deschis	2000	36	42,100	6027016
WDK40040GR	gri piatră	2000	36	42,100	6025447

PVC Policlorură de vinil

€/m

Capac și bază canal cu perforație în podea.

Capac pentru cot interior

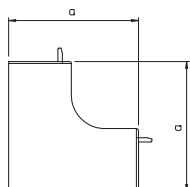

Tip	Culoare	Dim. a mm	Amb. bucată	Greutate kg/100 buc.	Nr.art.
WDK HI40040RW	alb pur	65	4	2,200	6191940
WDK HI40040CW	alb crem	65	4	2,200	6160093
WDK HI40040LGR	gri deschis	65	4	2,200	6182119
WDK HI40040GR	gri piatră	65	4	2,200	6158293

PVC Policlorură de vinil

€/buc.

Capac pentru cotul interior cu rol de schimbare a direcției canalelor WDK.

Capac cot exterior

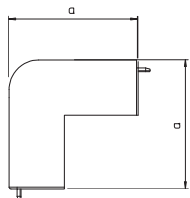

Tip	Culoare	Dim. a mm	Amb. bucată	Greutate kg/100 buc.	Nr.art.
WDK HA40040RW	alb pur	66	4	2,900	6192246
WDK HA40040CW	alb crem	66	4	2,900	6160697
WDK HA40040LGR	gri deschis	66	4	2,900	6182526
WDK HA40040GR	gri piatră	66	4	2,900	6158412

PVC Policlorură de vinil

€/buc.

Capac cot exterior pentru schimbarea direcției canalelor WDK.

Capac piesă T și în cruce

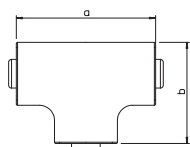

Tip	Culoare	Dim. a mm	Dim. b mm	Amb. bucată	Greutate kg/100 buc.	Nr.art.
WDK HT40040RW	alb pur	83	43	4	2,500	6192548
WDK HT40040CW	alb crem	83	43	4	2,500	6161995
WDK HT40040LGR	gri deschis	83	43	4	2,500	6182917
WDK HT40040GR	gri piatră	83	43	4	2,500	6158544

PVC Policlorură de vinil

€/buc.

Piesă T și în cruce pentru schimbarea direcției canalelor WDK.

Cot plan

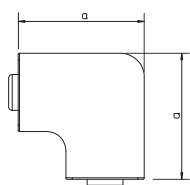

Tip	Culoare	Dim. a mm	Amb. bucată	Greutate kg/100 buc.	Nr.art.
WDK HF40040RW	alb pur	63	4	2,100	6192831
WDK HF40040CW	alb crem	63	4	2,100	6161294
WDK HF40040LGR	gri deschis	63	4	2,100	6183336
WDK HF40040GR	gri piatră	63	4	2,100	6158668

PVC Policlorură de vinil

€/buc.

Capac cot plan pentru schimbarea direcției canalelor WDK.

Piesă de capăt

Tip	Culoare	Dim. a mm	Dim. b mm	Amb. bucată	Greutate kg/100 buc.	Nr.art.
WDK HE40040RW	alb pur	40	40	10	0,660	6193218
WDK HE40040CW	alb crem	40	40	10	0,660	6162592
WDK HE40040LGR	gri deschis	40	40	10	0,660	6183727
WDK HE40040GR	gri piatră	40	40	10	0,660	6158773

PVC Policlorură de vinil

€/buc.

Piesă de capăt pentru închiderea canalelor WDK.

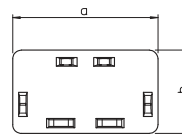

Înălțimea canalului 40 mm, lățimea canalului 60 mm

Canal, tip WDK 40060

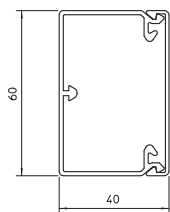

Tip	Culoare	Lung. mm	Amb. m	Greutate kg/100 m	Nr.art.
WDK40060RW	alb pur	2000	24	56,200	6191134
WDK40060CW	alb crem	2000	24	56,200	6020887
WDK40060LGR	gri deschis	2000	24	56,200	6027024
WDK40060GR	gri piatră	2000	24	56,200	6025633

PVC Policlorură de vinil

€/m

Capac și bază canal cu perforație în podea.

Capac pentru cot interior

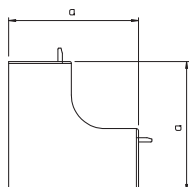

Tip	Culoare	Dim. a mm	Amb. bucată	Greutate kg/100 buc.	Nr.art.
WDK HI40060RW	alb pur	110	2	7,800	6191959
WDK HI40060CW	alb crem	110	2	7,800	6160107
WDK HI40060LGR	gri deschis	110	2	7,800	6182127
WDK HI40060GR	gri piatră	110	2	7,800	6021719

PVC Policlorură de vinil

€/buc.

Capac pentru cotul interior cu rol de schimbare a direcției canalelor WDK.

Capac cot exterior

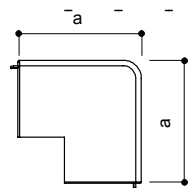

Tip	Culoare	Dim. a mm	Amb. bucată	Greutate kg/100 buc.	Nr.art.
WDK HA40060RW	alb pur	100	2	8,700	6192254
WDK HA40060CW	alb crem	100	2	8,700	6160700
WDK HA40060LGR	gri deschis	100	2	8,700	6182534
WDK HA40060GR	gri piatră	100	2	8,700	6021697

PVC Policlorură de vinil

€/buc.

Capac cot exterior pentru schimbarea direcției canalelor WDK.

Capac piesă T și în cruce

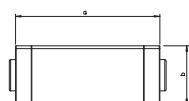

Tip	Culoare	Dim. a mm	Dim. b mm	Amb. bucată	Greutate kg/100 buc.	Nr.art.
WDK HK40060RW	alb pur	190	63	2	9,600	6192556
WDK HK40060CW	alb crem	190	63	2	9,600	6162002
WDK HK40060LGR	gri deschis	190	63	2	9,600	6182925
WDK HK40060GR	gri piatră	190	63	2	9,600	6023312

PVC Policlorură de vinil

€/buc.

Piesă T și în cruce pentru schimbarea direcției canalelor WDK.

Cot plan

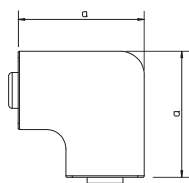

Tip	Culoare	Dim. a mm	Amb. bucată	Greutate kg/100 buc.	Nr.art.
WDK HF40060RW	alb pur	101	2	6,400	6192858
WDK HF40060CW	alb crem	101	2	6,400	6161308
WDK HF40060LGR	gri deschis	101	2	6,400	6183344
WDK HF40060GR	gri piatră	101	2	6,400	6021735

PVC Policlorură de vinil

€/buc.

Capac cot plan pentru schimbarea direcției canalelor WDK.

Piesă de capăt

Tip	Culoare	Dim.		Amb. bucată	Greutate kg/100 buc.	Nr.art.
		a mm	b mm			
WDK HE40060RW	alb pur	60	40	10	1,200	6193226
WDK HE40060CW	alb crem	60	40	10	1,200	6162606
WDK HE40060LGR	gri deschis	60	40	10	1,200	6183735
WDK HE40060GR	gri piatră	60	40	10	1,200	6021492

PVC Policlorură de vinil

€/buc.

Piesă de capăt pentru închiderea canalelor WDK.

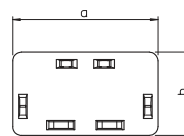

Înălțimea canalului 40 mm, lățimea canalului 90 mm

Canal, tip WDK 40090

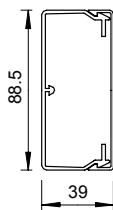

Tip	Culoare	Lung. mm	Amb. m	Greutate kg/100 m	Nr.art.
WDK40090RW	alb pur	2000	32	77,300	6191142
WDK40090CW	alb crem	2000	32	77,300	6020895
WDK40090LGR	gri deschis	2000	32	77,300	6027032
WDK40090GR	gri piatră	2000	32	77,300	6021018

PVC Policlorură de vinil

€/m

Capac și bază canal cu perforație în podea.

Piesă de legătură

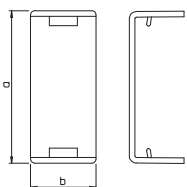

Tip	Culoare	Dim. a mm	Dim. b mm	Amb. bucată	Greutate kg/100 buc.	Nr.art.
WDK HS40090RW	alb pur	90	39	20	1,000	6193580
WDK HS40090CW	alb crem	90	39	20	1,000	6193582

PVC Policlorură de vinil

€/buc.

Piesă de legătură pentru conectarea perfectă a segmentelor de canal.

Capac pentru cot interior

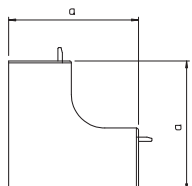

Tip	Culoare	Dim. a mm	Amb. bucată	Greutate kg/100 buc.	Nr.art.
WDK HI40090RW	alb pur	109	2	10,000	6191967
WDK HI40090CW	alb crem	109	2	10,000	6160115
WDK HI40090LGR	gri deschis	109	2	10,000	6182135
WDK HI40090GR	gri piatră	109	2	10,000	6021190

PVC Policlorură de vinil

€/buc.

Capac pentru cotul interior cu rol de schimbare a direcției canalelor WDK.

Capac cot exterior

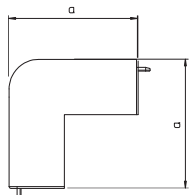

Tip	Culoare	Dim. a mm	Amb. bucată	Greutate kg/100 buc.	Nr.art.
WDK HA40090RW	alb pur	100	2	11,500	6192262
WDK HA40090CW	alb crem	100	2	11,500	6160719
WDK HA40090LGR	gri deschis	100	2	11,500	6182542
WDK HA40090GR	gri piatră	100	2	11,500	6021093

PVC Policlorură de vinil

€/buc.

Capac cot exterior pentru schimbarea direcției canalelor WDK.

Capac piesă T și în cruce

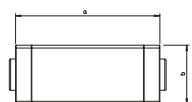

Tip	Culoare	Dim. a mm	Dim. b mm	Amb. bucată	Greutate kg/100 buc.	Nr.art.
WDK HK40090RW	alb pur	230	91	2	24,300	6192564
WDK HK40090CW	alb crem	230	91	2	24,300	6162010
WDK HK40090LGR	gri deschis	230	91	2	24,300	6182933
WDK HK40090GR	gri piatră	230	91	2	24,300	6023142

PVC Policlorură de vinil

€/buc.

Piesă T și în cruce pentru schimbarea direcției canalelor WDK.

Cot plan

Tip	Culoare	Dim. a mm	Amb. bucată	Greutate kg/100 buc.	Nr.art.
WDK HF40090RW	alb pur	129	2	12,500	6192866
WDK HF40090CW	alb crem	129	2	12,500	6161316
WDK HF40090LGR	gri deschis	129	2	10,000	6183352
WDK HF40090GR	gri piatră	129	2	10,000	6021336

PVC Policlorură de vinil

€/buc.

Capac cot plan pentru schimbarea direcției canalelor WDK.

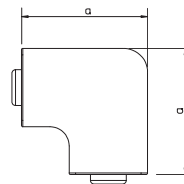

Piesă de capăt

Tip	Culoare	Dim. a mm	Dim. b mm	Amb. bucată	Greutate kg/100 buc.	Nr.art.
WDK HE40090RW	alb pur	90	40	10	1,500	6193234
WDK HE40090CW	alb crem	90	40	10	1,500	6162614
WDK HE40090LGR	gri deschis	90	40	10	1,500	6183743
WDK HE40090GR	gri piatră	90	40	10	1,500	6021506

PVC Policlorură de vinil

€/buc.

Piesă de capăt pentru închiderea canalelor WDK.

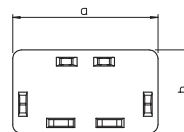

Înălțimea canalului 40 mm, lățimea canalului 110 mm

Canal, tip WDK 40110



Tip	Culoare	Lung. mm	Amb. m	Greutate kg/100 m	Nr.art.
WDK40110RW	alb pur	2000	24	111,800	6191150
WDK40110CW	alb crem	2000	24	111,800	6020909
WDK40110LGR	gri deschis	2000	24	111,800	6027040
WDK40110GR	gri piatră	2000	24	111,800	6021034

PVC Policlorură de vinil

€/m

Capac și bază canal cu perforație în podea.

Piesă de legătură

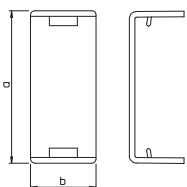

Tip	Culoare	Dim. a mm	Dim. b mm	Amb. bucată	Greutate kg/100 buc.	Nr.art.
WDK HS40110RW	alb pur	110	39	20	1,100	6193586
WDK HS40110CW	alb crem	110	39	20	1,100	6193588

PVC Policlorură de vinil

€/buc.

Piesă de legătură pentru conectarea perfectă a segmentelor de canal.

Capac pentru cot interior

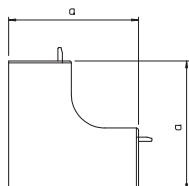

Tip	Culoare	Dim. a mm	Amb. bucată	Greutate kg/100 buc.	Nr.art.
WDK HI40110RW	alb pur	110,5	2	12,000	6191975
WDK HI40110CW	alb crem	110,5	2	12,300	6160123
WDK HI40110LGR	gri deschis	110,5	2	13,200	6182143
WDK HI40110GR	gri piatră	110,5	2	13,200	6021727

PVC Policlorură de vinil

€/buc.

Capac pentru cotul interior cu rol de schimbare a direcției canalelor WDK.

Capac cot exterior

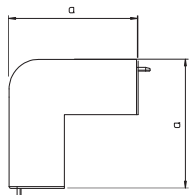

Tip	Culoare	Dim. a mm	Amb. bucată	Greutate kg/100 buc.	Nr.art.
WDK HA40110RW	alb pur	100	2	13,500	6192270
WDK HA40110CW	alb crem	100	2	13,500	6160727
WDK HA40110LGR	gri deschis	100	2	13,500	6182550
WDK HA40110GR	gri piatră	100	2	13,500	6021700

PVC Policlorură de vinil

€/buc.

Capac cot exterior pentru schimbarea direcției canalelor WDK.

Capac piesă T și în cruce

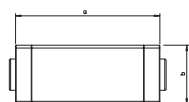

Tip	Culoare	Dim. a mm	Dim. b mm	Amb. bucată	Greutate kg/100 buc.	Nr.art.
WDK HK40110RW	alb pur	272	112	2	22,600	6192572
WDK HK40110CW	alb crem	272	112	2	22,600	6162029
WDK HK40110LGR	gri deschis	272	112	2	22,600	6182941
WDK HK40110GR	gri piatră	272	112	2	22,600	6023339

PVC Policlorură de vinil

€/buc.

Piesă T și în cruce pentru schimbarea direcției canalelor WDK.

Cot plan

Tip	Culoare	Dim. a mm	Amb. bucată	Greutate kg/100 buc.	Nr.art.
WDK HF40110RW	alb pur	110	2	13,000	6192874
WDK HF40110CW	alb crem	110	2	13,000	6161324
WDK HF40110LGR	gri deschis	110	2	13,000	6183360
WDK HF40110GR	gri piatră	110	2	13,000	6021743

PVC Policlorură de vinil

€/buc.

Capac cot plan pentru schimbarea direcției canalelor WDK.

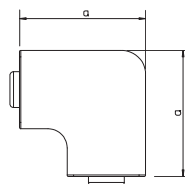

Piesă de capăt

Tip	Culoare	Dim. a mm	Dim. b mm	Amb. bucată	Greutate kg/100 buc.	Nr.art.
WDK HE40110RW	alb pur	110	40	10	2,200	6193242
WDK HE40110CW	alb crem	110	40	10	2,200	6162622
WDK HE40110LGR	gri deschis	110	40	10	2,200	6183751
WDK HE40110GR	gri piatră	110	40	10	2,200	6021514

PVC Policlorură de vinil

€/buc.

Piesă de capăt pentru închiderea canalelor WDK.

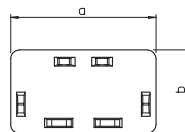

Înălțimea canalului 60 mm, lățimea canalului 60 mm

Canal, tip WDK 60060

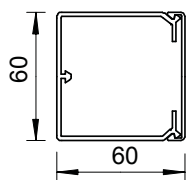

Tip	Culoare	Lung. mm	Amb. m	Greutate kg/100 m	Nr.art.
WDK60060RW	alb pur	2000	32	81,600	6191193
WDK60060CW	alb crem	2000	32	81,600	6021948
WDK60060LGR	gri deschis	2000	32	81,600	6027105
WDK60060GR	gri piatră	2000	32	81,600	6025668

PVC Policlorură de vinil

€/m

Capac și bază canal cu perforație în podea.

Capac pentru cot interior

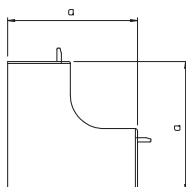

Tip	Culoare	Dim. a mm	Amb. bucată	Greutate kg/100 buc.	Nr.art.
WDK HI60060RW	alb pur	130	2	11,200	6192017
WDK HI60060CW	alb crem	130	2	11,200	6160301
WDK HI60060LGR	gri deschis	130	2	11,200	6182194
WDK HI60060GR	gri piatră	130	2	11,200	6022383

PVC Policlorură de vinil

€/buc.

Capac pentru cotul interior cu rol de schimbare a direcției canalelor WDK.

Capac cot exterior

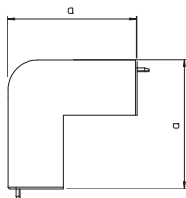

Tip	Culoare	Dim. a mm	Amb. bucată	Greutate kg/100 buc.	Nr.art.
WDK HA60060RW	alb pur	100	2	12,500	6192319
WDK HA60060CW	alb crem	100	2	12,500	6160905
WDK HA60060LGR	gri deschis	100	2	12,500	6182593
WDK HA60060GR	gri piatră	100	2	12,500	6022073

PVC Policlorură de vinil

€/buc.

Capac cot exterior pentru schimbarea direcției canalelor WDK.

Capac piesă T și în cruce

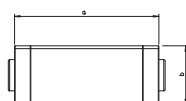

Tip	Culoare	Dim. a mm	Dim. b mm	Amb. bucată	Greutate kg/100 buc.	Nr.art.
WDK HK60060RW	alb pur	190	65	2	12,200	6192610
WDK HK60060CW	alb crem	190	65	2	12,200	6162207
WDK HK60060LGR	gri deschis	190	65	2	12,200	6183018
WDK HK60060GR	gri piatră	190	65	2	12,200	6023223

PVC Policlorură de vinil

€/buc.

Piesă T și în cruce pentru schimbarea direcției canalelor WDK.

Cot plan

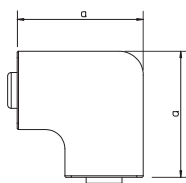

Tip	Culoare	Dim. a mm	Amb. bucată	Greutate kg/100 buc.	Nr.art.
WDK HF60060RW	alb pur	101	2	8,500	6192912
WDK HF60060CW	alb crem	101	2	8,500	6161502
WDK HF60060LGR	gri deschis	101	2	8,400	6183409
WDK HF60060GR	gri piatră	101	2	8,400	6022448

PVC Policlorură de vinil

€/buc.

Capac cot plan pentru schimbarea direcției canalelor WDK.

Piesă de capăt

Tip	Culoare	Dim.		Amb. bucată	Greutate kg/100 buc.	Nr.art.
		a mm	b mm			
WDK HE60060RW	alb pur	60	60	10	1,500	6193285
WDK HE60060CW	alb crem	60	60	10	1,500	6162800
WDK HE60060LGR	gri deschis	60	60	10	1,500	6183808
WDK HE60060GR	gri piatră	60	60	10	1,500	6022499

PVC Policlorură de vinil

€/buc.

Piesă de capăt pentru închiderea canalelor WDK.

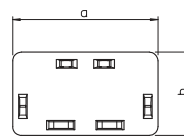

Înălțimea canalului 60 mm, lățimea canalului 90 mm

Canal, tip WDK 60090

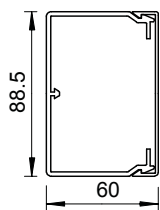

Tip	Culoare	Lung. mm	Amb. m	Greutate kg/100 m	Nr.art.
WDK60090RW	alb pur	2000	24	110,000	6191207
WDK60090CW	alb crem	2000	24	110,000	6021913
WDK60090LGR	gri deschis	2000	24	110,000	6027113
WDK60090GR	gri piatră	2000	24	110,000	6022006

PVC Policlorură de vinil

€/m

Capac și bază canal cu perforație în podea.

Piesă de legătură

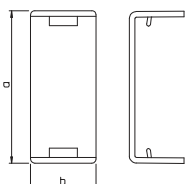

Tip	Culoare	Dim. a mm	Dim. b mm	Amb. bucată	Greutate kg/100 buc.	Nr.art.
WDK HS60090RW	alb pur	94	62	20	1,200	6193590
WDK HS60090CW	alb crem	94	62	20	1,200	6193592

PVC Policlorură de vinil

€/buc.

Piesă capac pentru ascunderea marginilor tăiate și pentru conectarea ușoară a segmentelor de canal.

Capac pentru cot interior

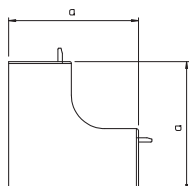

Tip	Culoare	Dim. a mm	Amb. bucată	Greutate kg/100 buc.	Nr.art.
WDK HI60090RW	alb pur	130	2	12,200	6192025
WDK HI60090CW	alb crem	130	2	12,200	6160328
WDK HI60090LGR	gri deschis	130	2	12,200	6182208
WDK HI60090GR	gri piatră	130	2	12,200	6022219

PVC Policlorură de vinil

€/buc.

Capac pentru cotul interior cu rol de schimbare a direcției canalelor WDK.

Capac cot exterior

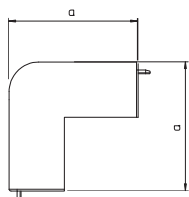

Tip	Culoare	Dim. a mm	Amb. bucată	Greutate kg/100 buc.	Nr.art.
WDK HA60090RW	alb pur	100	2	13,500	6192327
WDK HA60090CW	alb crem	100	2	13,500	6160913
WDK HA60090LGR	gri deschis	100	2	13,500	6182607
WDK HA60090GR	gri piatră	100	2	13,500	6022111

PVC Policlorură de vinil

€/buc.

Capac cot exterior pentru schimbarea direcției canalelor WDK.

Capac piesă T și în cruce

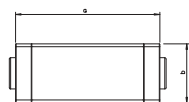

Tip	Culoare	Dim. a mm	Dim. b mm	Amb. bucată	Greutate kg/100 buc.	Nr.art.
WDK HK60090RW	alb pur	230	65	2	24,300	6192629
WDK HK60090CW	alb crem	230	65	2	24,300	6162215
WDK HK60090LGR	gri deschis	230	65	2	24,300	6183026
WDK HK60090GR	gri piatră	230	65	2	24,300	6023002

PVC Policlorură de vinil

€/buc.

Piesă T și în cruce pentru schimbarea direcției canalelor WDK.

Cot plan

Tip	Culoare	Dim. a mm	Amb. bucată	Greutate kg/100 buc.	Nr.art.
WDK HF60090RW	alb pur	129	2	11,500	6192920
WDK HF60090CW	alb crem	129	2	11,500	6161510
WDK HF60090LGR	gri deschis	129	2	11,500	6183417
WDK HF60090GR	gri piatră	129	2	11,500	6022316

PVC Policlorură de vinil

€/buc.

Capac cot plan pentru schimbarea direcției canalelor WDK.

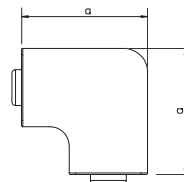

Piesă de capăt

Tip	Culoare	Dim. a mm	Dim. b mm	Amb. bucată	Greutate kg/100 buc.	Nr.art.
WDK HE60090RW	alb pur	90	60	10	1,560	6193293
WDK HE60090CW	alb crem	90	60	10	1,560	6162819
WDK HE60090LGR	gri deschis	90	60	10	1,560	6183816
WDK HE60090GR	gri piatră	90	60	10	1,560	6022502

PVC Policlorură de vinil

€/buc.

Piesă de capăt pentru închiderea canalelor WDK.

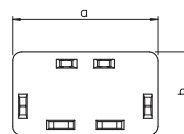

Înălțimea canalului 60 mm, lățimea canalului 230 mm

Canal, tip WDK 60230



Tip	Culoare	Lung. mm	Amb. m	Greutate kg/100 m	Nr.art.
WDK60230RW	alb pur	2000	8	298,000	6191274
WDK60230CW	alb crem	2000	8	298,000	6021891
WDK60230LGR	gri deschis	2000	8	298,000	6027180
WDK60230GR	gri piatră	2000	8	298,000	6022057

PVC Policlorură de vinil

€/m

Capac și bază canal cu perforație în podea.

Capac pentru cot interior

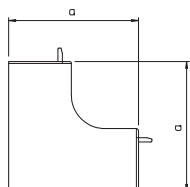

Tip	Culoare	Dim. a mm	Amb. bucată	Greutate kg/100 buc.	Nr.art.
WDK HI60230RW	alb pur	130	2	19,800	6192092
WDK HI60230CW	alb crem	130	2	19,800	6160395
WDK HI60230LGR	gri deschis	130	2	19,800	6182267
WDK HI60230GR	gri piatră	130	2	19,800	6024440

PVC Policlorură de vinil

€/buc.

Capac pentru cotul interior cu rol de schimbare a direcției canalelor WDK.

Capac cot exterior

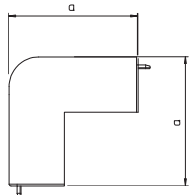

Tip	Culoare	Dim. a mm	Amb. bucată	Greutate kg/100 buc.	Nr.art.
WDK HA60230RW	alb pur	100	2	23,100	6192394
WDK HA60230CW	alb crem	100	2	23,000	6160980
WDK HA60230LGR	gri deschis	100	2	23,000	6182674
WDK HA60230GR	gri piatră	100	2	23,000	6024548

PVC Policlorură de vinil

€/buc.

Capac cot exterior pentru schimbarea direcției canalelor WDK.

Capac piesă T și în cruce

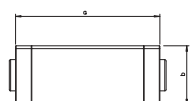

Tip	Culoare	Dim. a mm	Dim. b mm	Amb. bucată	Greutate kg/100 buc.	Nr.art.
WDK HK60230RW	alb pur	291	66	2	39,600	6192696
WDK HK60230CW	alb crem	291	66	2	39,600	6162290
WDK HK60230LGR	gri deschis	291	66	2	39,600	6183085
WDK HK60230GR	gri piatră	291	66	2	39,600	6024777

PVC Policlorură de vinil

€/buc.

Piesă T și în cruce pentru schimbarea direcției canalelor WDK.

Cot plan

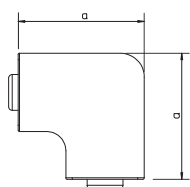

Tip	Culoare	Dim. a mm	Amb. bucată	Greutate kg/100 buc.	Nr.art.
WDK HF60230RW	alb pur	270	2	39,000	6192998
WDK HF60230CW	alb crem	270	2	39,000	6161596
WDK HF60230LGR	gri deschis	270	2	39,000	6183484
WDK HF60230GR	gri piatră	270	2	39,000	6024602

PVC Policlorură de vinil

€/buc.

Capac cot plan pentru schimbarea direcției canalelor WDK.

Piesă de capăt

Tip	Culoare	Dim.		Amb. bucată	Greutate kg/100 buc.	Nr.art.
		a mm	b mm			
WDK HE60230RW	alb pur	230	60	10	6,500	6193366
WDK HE60230CW	alb crem	230	60	10	6,500	6162886
WDK HE60230LGR	gri deschis	230	60	10	6,500	6183875
WDK HE60230GR	gri piatră	230	60	10	6,500	6024831

PVC Policlorură de vinil

€/buc.

Piesă de capăt pentru închiderea canalelor WDK.

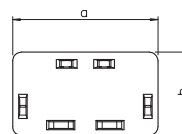

Înălțimea canalului 60 mm, lățimea canalului 110 mm, montaj aparat

Canal, tip WDK 60110

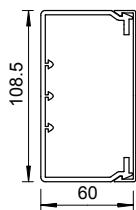

Tip	Culoare	Lung. mm	Amb. m	Greutate kg/100 m	Nr.art.
WDK60110RW	alb pur	2000	16	117,000	6191215
WDK60110CW	alb crem	2000	16	117,000	6021840
WDK60110LGR	gri deschis	2000	16	117,000	6027121
WDK60110GR	gri piatră	2000	16	117,000	6022014

PVC Policlorură de vinil

€/m

Capac și bază canal cu perforație în podea.

Piesă de legătură

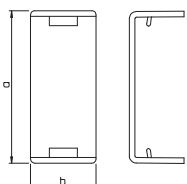

Tip	Culoare	Dim. a mm	Dim. b mm	Amb. bucată	Greutate kg/100 buc.	Nr.art.
WDK HS60110RW	alb pur	113	62	20	1,300	6193596
WDK HS60110CW	alb crem	113	62	20	1,300	6193598

PVC Policlorură de vinil

€/buc.

Piesă capac pentru ascunderea marginilor tăiate și pentru conectarea ușoară a segmentelor de canal.

Capac pentru cot interior

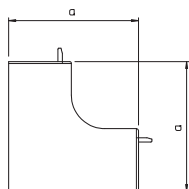

Tip	Culoare	Dim. a mm	Amb. bucată	Greutate kg/100 buc.	Nr.art.
WDK HI60110RW	alb pur	130	2	13,700	6192033
WDK HI60110CW	alb crem	130	2	13,700	6160336
WDK HI60110LGR	gri deschis	130	2	13,700	6182216
WDK HI60110GR	gri piatră	130	2	13,700	6022235

PVC Policlorură de vinil

€/buc.

Capac pentru cotul interior cu rol de schimbare a direcției canalelor WDK.

Capac cot exterior

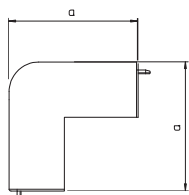

Tip	Culoare	Dim. a mm	Amb. bucată	Greutate kg/100 buc.	Nr.art.
WDK HA60110RW	alb pur	100	2	14,000	6192335
WDK HA60110CW	alb crem	100	2	14,000	6160921
WDK HA60110LGR	gri deschis	100	2	14,000	6182615
WDK HA60110GR	gri piatră	100	2	16,000	6022146

PVC Policlorură de vinil

€/buc.

Capac cot exterior pentru schimbarea direcției canalelor WDK.

Capac piesă T și în cruce

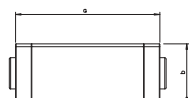

Tip	Culoare	Dim. a mm	Dim. b mm	Amb. bucată	Greutate kg/100 buc.	Nr.art.
WDK HK60110RW	alb pur	272	65	2	26,200	6192637
WDK HK60110CW	alb crem	272	65	2	26,200	6162223
WDK HK60110LGR	gri deschis	272	65	2	26,200	6183034
WDK HK60110GR	gri piatră	272	65	2	26,200	6023029

PVC Policlorură de vinil

€/buc.

Piesă T și în cruce pentru schimbarea direcției canalelor WDK.

Cot plan

Tip	Culoare	Dim. a mm	Amb. bucată	Greutate kg/100 buc.	Nr.art.
WDK HF60110RW	alb pur	149	2	14,200	6192939
WDK HF60110CW	alb crem	149	2	14,200	6161529
WDK HF60110LGR	gri deschis	149	2	14,200	6183425
WDK HF60110GR	gri piatră	149	2	14,200	6022332

PVC Policlorură de vinil

€/buc.

Capac cot plan pentru schimbarea direcției canalelor WDK.

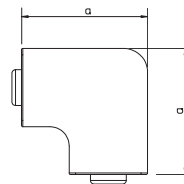

Piesă de capăt

Tip	Culoare	Dim. a mm	Dim. b mm	Amb. bucată	Greutate kg/100 buc.	Nr.art.
WDK HE60110RW	alb pur	110	60	10	3,020	6193307
WDK HE60110CW	alb crem	110	60	10	3,020	6162827
WDK HE60110LGR	gri deschis	110	60	10	3,020	6183824
WDK HE60110GR	gri piatră	110	60	10	3,020	6022588

PVC Policlorură de vinil

€/buc.

Piesă de capăt pentru închiderea canalelor WDK.

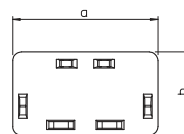

Canal, tip WDK 60130

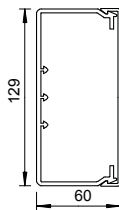

Tip	Culoare	Lung. mm	Amb. m	Greutate kg/100 m	Nr.art.
WDK60130RW	alb pur	2000	16	135,000	6191223
WDK60130CW	alb crem	2000	16	135,000	6021859
WDK60130LGR	gri deschis	2000	16	135,000	6027148
WDK60130GR	gri piatră	2000	16	135,000	6022022

PVC Policlorură de vinil

€/m

Capac și bază canal cu perforație în podea.

Capac pentru cot interior

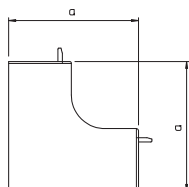

Tip	Culoare	Dim. a mm	Amb. bucată	Greutate kg/100 buc.	Nr.art.
WDK HI60130RW	alb pur	130	2	14,500	6192041
WDK HI60130CW	alb crem	130	2	14,500	6160344
WDK HI60130LGR	gri deschis	130	2	14,500	6182224
WDK HI60130GR	gri piatră	130	2	14,500	6022251

PVC Policlorură de vinil

€/buc.

Capac pentru cotul interior cu rol de schimbare a direcției canalelor WDK.

Capac cot exterior

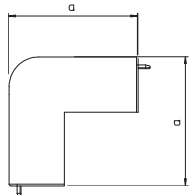

Tip	Culoare	Dim. a mm	Amb. bucată	Greutate kg/100 buc.	Nr.art.
WDK HA60130RW	alb pur	100	2	19,000	6192343
WDK HA60130CW	alb crem	100	2	19,000	6160948
WDK HA60130LGR	gri deschis	100	2	19,000	6182623
WDK HA60130GR	gri piatră	100	2	19,000	6022162

PVC Policlorură de vinil

€/buc.

Capac cot exterior pentru schimbarea direcției canalelor WDK.

Capac piesă T și în cruce

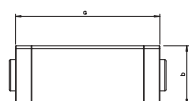

Tip	Culoare	Dim. a mm	Dim. b mm	Amb. bucată	Greutate kg/100 buc.	Nr.art.
WDK HK60130RW	alb pur	272	65	2	28,200	6192645
WDK HK60130CW	alb crem	272	65	2	28,200	6162231
WDK HK60130LGR	gri deschis	272	65	2	28,200	6183042
WDK HK60130GR	gri piatră	272	65	2	28,200	6023045

PVC Policlorură de vinil

€/buc.

Piesă T și în cruce pentru schimbarea direcției canalelor WDK.

Cot plan

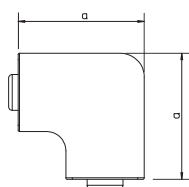

Tip	Culoare	Dim. a mm	Amb. bucată	Greutate kg/100 buc.	Nr.art.
WDK HF60130RW	alb pur	170	2	19,300	6192947
WDK HF60130CW	alb crem	170	2	19,300	6161537
WDK HF60130LGR	gri deschis	170	2	19,300	6183433
WDK HF60130GR	gri piatră	170	2	19,300	6022359

PVC Policlorură de vinil

€/buc.

Capac cot plan pentru schimbarea direcției canalelor WDK.

Piesă de capăt

Tip	Culoare	Dim.		Amb. bucată	Greutate kg/100 buc.	Nr.art.
		a mm	b mm			
WDK HE60130RW	alb pur	130	61	10	3,500	6193315
WDK HE60130CW	alb crem	130	61	10	3,500	6162835
WDK HE60130LGR	gri deschis	130	61	10	3,500	6183832
WDK HE60130GR	gri piatră	130	61	10	3,500	6022529

PVC Policlorură de vinil

€/buc.

Piesă de capăt pentru închiderea canalelor WDK.

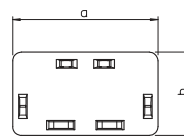

Canal, tip WDK 60150

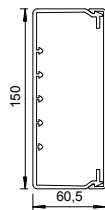

Tip	Culoare	Lung. mm	Amb. m	Greutate kg/100 m	Nr.art.
WDK60150RW	alb pur	2000	8	175,000	6191231
WDK60150CW	alb crem	2000	8	175,000	6021883
WDK60150LGR	gri deschis	2000	8	175,000	6027156
WDK60150GR	gri piatră	2000	8	175,000	6022030

PVC Policlorură de vinil

€/m

Capac și bază canal cu perforație în podea.

Capac pentru cot interior

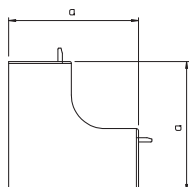

Tip	Culoare	Dim. a mm	Amb. bucată	Greutate kg/100 buc.	Nr.art.
WDK HI60150RW	alb pur	130	2	15,300	6192068
WDK HI60150CW	alb crem	130	2	15,300	6160379
WDK HI60150LGR	gri deschis	130	2	15,300	6182232
WDK HI60150GR	gri piatră	130	2	15,300	6024432

PVC Policlorură de vinil

€/buc.

Capac pentru cotul interior cu rol de schimbare a direcției canalelor WDK.

Capac cot exterior

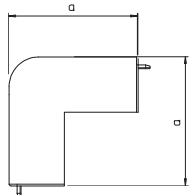

Tip	Culoare	Dim. a mm	Amb. bucată	Greutate kg/100 buc.	Nr.art.
WDK HA60150RW	alb pur	100	2	15,500	6192351
WDK HA60150CW	alb crem	100	2	15,500	6160972
WDK HA60150LGR	gri deschis	100	2	15,500	6182631
WDK HA60150GR	gri piatră	100	2	15,500	6024521

PVC Policlorură de vinil

€/buc.

Capac cot exterior pentru schimbarea direcției canalelor WDK.

Capac piesă T și în cruce

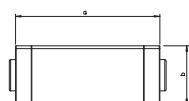

Tip	Culoare	Dim. a mm	Dim. b mm	Amb. bucată	Greutate kg/100 buc.	Nr.art.
WDK HK60150RW	alb pur	291	66	2	27,500	6192653
WDK HK60150CW	alb crem	291	66	2	27,500	6162274
WDK HK60150LGR	gri deschis	291	66	2	27,500	6183050
WDK HK60150GR	gri piatră	291	66	2	27,500	6024769

PVC Policlorură de vinil

€/buc.

Piesă T și în cruce pentru schimbarea direcției canalelor WDK.

Cot plan

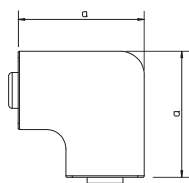

Tip	Culoare	Dim. a mm	Amb. bucată	Greutate kg/100 buc.	Nr.art.
WDK HF60150RW	alb pur	190	2	23,600	6192955
WDK HF60150CW	alb crem	190	2	23,600	6161561
WDK HF60150LGR	gri deschis	190	2	23,600	6183441
WDK HF60150GR	gri piatră	190	2	23,600	6024599

PVC Policlorură de vinil

€/buc.

Capac cot plan pentru schimbarea direcției canalelor WDK.

Piesă de capăt

Tip	Culoare	Dim.		Amb. bucată	Greutate kg/100 buc.	Nr.art.
		a mm	b mm			
WDK HE60150RW	alb pur	150	60	10	4,200	6193323
WDK HE60150CW	alb crem	150	60	10	4,500	6162878
WDK HE60150LGR	gri deschis	150	60	10	4,200	6183840
WDK HE60150GR	gri piatră	150	60	10	4,500	6024823

PVC Policlorură de vinil

€/buc.

Piesă de capăt pentru închiderea canalelor WDK.

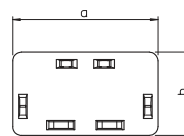

Înălțimea canalului 60 mm, lățimea canalului 170 mm, montaj aparat

Canal, tip WDK 60170

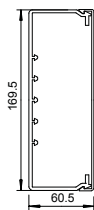

Tip	Culoare	Lung. mm	Amb. m	Greutate kg/100 m	Nr.art.
WDK60170RW	alb pur	2000	8	178,000	6191258
WDK60170CW	alb crem	2000	8	178,000	6021867
WDK60170LGR	gri deschis	2000	8	178,000	6027164
WDK60170GR	gri piatră	2000	8	178,000	6022049

PVC Policlorură de vinil

€/m

Capac și bază canal cu perforație în podea.

Capac pentru cot interior

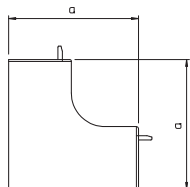

Tip	Culoare	Dim. a mm	Amb. bucată	Greutate kg/100 buc.	Nr.art.
WDK HI60170RW	alb pur	130	2	16,100	6192076
WDK HI60170CW	alb crem	130	2	16,100	6160352
WDK HI60170LGR	gri deschis	130	2	16,100	6182240
WDK HI60170GR	gri piatră	130	2	16,100	6022286

PVC Policlorură de vinil

€/buc.

Capac pentru cotul interior cu rol de schimbare a direcției canalelor WDK.

Capac cot exterior

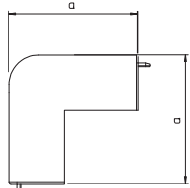

Tip	Culoare	Dim. a mm	Amb. bucată	Greutate kg/100 buc.	Nr.art.
WDK HA60170RW	alb pur	100	2	23,000	6192378
WDK HA60170CW	alb crem	100	2	23,000	6160956
WDK HA60170LGR	gri deschis	100	2	23,000	6182658
WDK HA60170GR	gri piatră	100	2	23,000	6022189

PVC Policlorură de vinil

€/buc.

Capac cot exterior pentru schimbarea direcției canalelor WDK.

Capac piesă T și în cruce

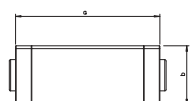

Tip	Culoare	Dim. a mm	Dim. b mm	Amb. bucată	Greutate kg/100 buc.	Nr.art.
WDK HK60170RW	alb pur	291	66	2	32,600	6192661
WDK HK60170CW	alb crem	291	66	2	32,600	6162258
WDK HK60170LGR	gri deschis	291	66	2	32,600	6183069
WDK HK60170GR	gri piatră	291	66	2	32,600	6023061

PVC Policlorură de vinil

€/buc.

Piesă T și în cruce pentru schimbarea direcției canalelor WDK.

Cot plan

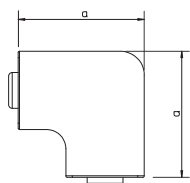

Tip	Culoare	Dim. a mm	Amb. bucată	Greutate kg/100 buc.	Nr.art.
WDK HF60170RW	alb pur	211	2	27,200	6192963
WDK HF60170CW	alb crem	211	2	27,200	6161545
WDK HF60170LGR	gri deschis	211	2	27,200	6183468
WDK HF60170GR	gri piatră	211	2	27,200	6022375

PVC Policlorură de vinil

€/buc.

Capac cot plan pentru schimbarea direcției canalelor WDK.

Piesă de capăt

Tip	Culoare	Dim.		Amb. bucată	Greutate kg/100 buc.	Nr.art.
		a mm	b mm			
WDK HE60170RW	alb pur	170	60	10	5,000	6193331
WDK HE60170CW	alb crem	170	60	10	5,000	6162843
WDK HE60170LGR	gri deschis	170	60	10	5,000	6183859
WDK HE60170GR	gri piatră	170	60	10	5,000	6022545

PVC Policlorură de vinil

€/buc.

Piesă de capăt pentru închiderea canalelor WDK.

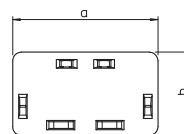

Canal, tip WDK 60210

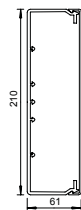

Tip	Culoare	Lung. mm	Amb. m	Greutate kg/100 m	Nr.art.
WDK60210RW	alb pur	2000	8	258,000	6191266
WDK60210CW	alb crem	2000	8	258,000	6021875
WDK60210LGR	gri deschis	2000	8	258,000	6027172
WDK60210GR	gri piatră	2000	8	258,000	6022065

PVC Policlorură de vinil

€/m

Capac și bază canal cu perforație în podea.

Capac pentru cot interior

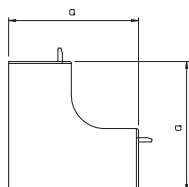

Tip	Culoare	Dim. a mm	Amb. bucată	Greutate kg/100 buc.	Nr.art.
WDK HI60210RW	alb pur	130	2	19,500	6192084
WDK HI60210CW	alb crem	130	2	19,500	6160360
WDK HI60210LGR	gri deschis	130	2	19,500	6182259
WDK HI60210GR	gri piatră	130	2	19,500	6022294

PVC Policlorură de vinil

€/buc.

Capac pentru cotul interior cu rol de schimbare a direcției canalelor WDK.

Capac cot exterior

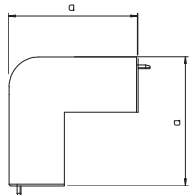

Tip	Culoare	Dim. a mm	Amb. bucată	Greutate kg/100 buc.	Nr.art.
WDK HA60210RW	alb pur	100	2	27,000	6192386
WDK HA60210CW	alb crem	100	2	27,000	6160964
WDK HA60210LGR	gri deschis	100	2	27,000	6182666
WDK HA60210GR	gri piatră	100	2	27,000	6022197

PVC Policlorură de vinil

€/buc.

Capac cot exterior pentru schimbarea direcției canalelor WDK.

Capac piesă T și în cruce

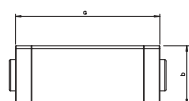

Tip	Culoare	Dim. a mm	Dim. b mm	Amb. bucată	Greutate kg/100 buc.	Nr.art.
WDK HK60210RW	alb pur	291	66	2	31,500	6192688
WDK HK60210CW	alb crem	291	66	2	31,500	6162266
WDK HK60210LGR	gri deschis	291	66	2	35,500	6183077
WDK HK60210GR	gri piatră	291	66	2	31,500	6023126

PVC Policlorură de vinil

€/buc.

Piesă T și în cruce pentru schimbarea direcției canalelor WDK.

Cot plan

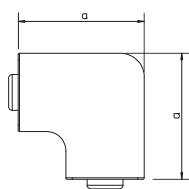

Tip	Culoare	Dim. a mm	Amb. bucată	Greutate kg/100 buc.	Nr.art.
WDK HF60210RW	alb pur	250	2	39,000	6192971
WDK HF60210CW	alb crem	250	2	39,000	6161553
WDK HF60210LGR	gri deschis	250	2	39,000	6183476
WDK HF60210GR	gri piatră	250	2	39,000	6022391

PVC Policlorură de vinil

€/buc.

Capac cot plan pentru schimbarea direcției canalelor WDK.

Piesă de capăt

Tip	Culoare	Dim. a mm	Dim. b mm	Amb. bucată	Greutate kg/100 buc.	Nr.art.
WDK HE60210RW	alb pur	210	60	10	5,400	6193358
WDK HE60210CW	alb crem	210	60	10	5,400	6162851
WDK HE60210LGR	gri deschis	210	60	10	5,400	6183867
WDK HE60210GR	gri piatră	210	60	10	5,400	6022561

PVC Policlorură de vinil

€/buc.

Piesă de capăt pentru închiderea canalelor WDK.

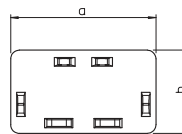

Înălțimea canalului 80 mm, lățimea canalului 170 mm

Canal, tip WDK 80170

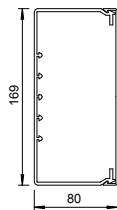

Tip	Culoare	Lung. mm	Amb. m	Greutate kg/100 m	Nr.art.
WDK80170RW	alb pur	2000	8	214,000	6191304
WDK80170CW	alb crem	2000	8	214,000	6026176
WDK80170LGR	gri deschis	2000	8	214,000	6027229
WDK80170GR	gri piatră	2000	8	214,000	6026184

PVC Policlorură de vinil

€/m

Capac și bază canal cu perforație în podea.

Capac pentru cot interior

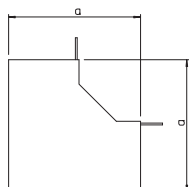

Tip	Culoare	Dim. a mm	Amb. bucată	Greutate kg/100 buc.	Nr.art.
WDK HI80170RW	alb pur	150	2	20,000	6192106
WDK HI80170CW	alb crem	150	2	20,000	6160484
WDK HI80170LGR	gri deschis	150	2	20,000	6182305
WDK HI80170GR	gri piatră	150	2	20,000	6024467

PVC Policlorură de vinil

€/buc.

Capac pentru cotul interior cu rol de schimbare a direcției canalelor WDK.

Capac cot exterior

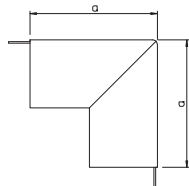

Tip	Culoare	Dim. a mm	Amb. bucată	Greutate kg/100 buc.	Nr.art.
WDK HA80170RW	alb pur	150	2	27,500	6192416
WDK HA80170CW	alb crem	150	2	27,500	6161103
WDK HA80170LGR	gri deschis	150	2	27,500	6182712
WDK HA80170GR	gri piatră	150	2	27,500	6024564

PVC Policlorură de vinil

€/buc.

Capac cot exterior pentru schimbarea direcției canalelor WDK.

Capac piesă T și în cruce

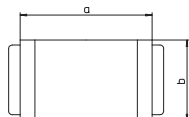

Tip	Culoare	Dim. a mm	Dim. b mm	Amb. bucată	Greutate kg/100 buc.	Nr.art.
WDK HK80170RW	alb pur	282	173	2	29,000	6192718
WDK HK80170CW	alb crem	282	173	2	29,000	6162401
WDK HK80170LGR	gri deschis	282	173	2	29,000	6183123
WDK HK80170GR	gri piatră	282	173	2	29,000	6024793

PVC Policlorură de vinil

€/buc.

Piesă T și în cruce pentru schimbarea direcției canalelor WDK.

Cot plan

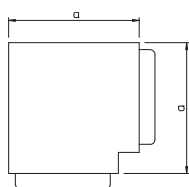

Tip	Culoare	Dim. a mm	Amb. bucată	Greutate kg/100 buc.	Nr.art.
WDK HF80170RW	alb pur	206	2	27,500	6193021
WDK HF80170CW	alb crem	206	2	27,500	6161707
WDK HF80170LGR	gri deschis	206	2	27,500	6183522
WDK HF80170GR	gri piatră	206	2	27,500	6024610

PVC Policlorură de vinil

€/buc.

Capac cot plan pentru schimbarea direcției canalelor WDK.

Piesă de capăt

Tip	Culoare	Dim.		Amb. bucată	Greutate kg/100 buc.	Nr.art.
		a mm	b mm			
WDK HE80170RW	alb pur	150	80	10	11,900	6193387
WDK HE80170CW	alb crem	150	80	10	11,900	6163009
WDK HE80170LGR	gri deschis	150	80	10	11,900	6183913
WDK HE80170GR	gri piatră	150	80	10	11,900	6024858

PVC Policlorură de vinil

€/buc.

Piesă de capăt pentru închiderea canalelor WDK.

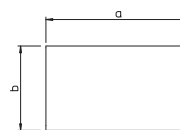

Înălțimea canalului 80 mm, lățimea canalului 210 mm

Canal, tip WDK 80210

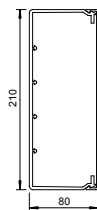

Tip	Culoare	Lung. mm	Amb. m	Greutate kg/100 m	Nr.art.
WDK80210RW	alb pur	2000	8	240,000	6191312
WDK80210CW	alb crem	2000	8	240,000	6026206
WDK80210LGR	gri deschis	2000	8	240,000	6027237
WDK80210GR	gri piatră	2000	8	240,000	6026192

PVC Policlorură de vinil

€/m

Capac și bază canal cu bază perforată.

Capac cot interior

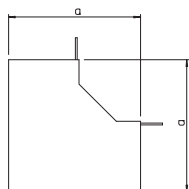

Tip	Culoare	Dim. a mm	Amb. bucată	Greutate kg/100 buc.	Nr.art.
WDK HI80210RW	alb pur	150	2	21,500	6192110
WDK HI80210CW	alb crem	150	2	21,500	6160492
WDK HI80210LGR	gri deschis	150	2	21,500	6182313
WDK HI80210GR	gri piatră	150	2	21,500	6024475

PVC Policlorură de vinil

€/buc.

Capac cot interior pentru schimbarea direcției canalelor WDK.

Capac cot exterior

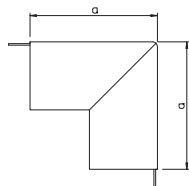

Tip	Culoare	Dim. a mm	Amb. bucată	Greutate kg/100 buc.	Nr.art.
WDK HA80210RW	alb pur	150	2	32,000	6192420
WDK HA80210CW	alb crem	150	2	32,000	6161111
WDK HA80210LGR	gri deschis	150	2	32,000	6182720
WDK HA80210GR	gri piatră	150	2	32,000	6024572

PVC Policlorură de vinil

€/buc.

Capac cot exterior pentru schimbarea direcției canalelor WDK.

Capac piesă T și în cruce

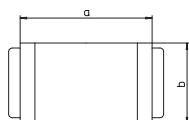

Tip	Culoare	Dim. a mm	Dim. b mm	Amb. bucată	Greutate kg/100 buc.	Nr.art.
WDK HK80210RW	alb pur	282	213	2	34,500	6192722
WDK HK80210CW	alb crem	282	213	2	34,500	6162428
WDK HK80210LGR	gri deschis	282	213	2	34,500	6183131
WDK HK80210GR	gri piatră	282	213	2	34,500	6024807

PVC Policlorură de vinil

€/buc.

Piesă T și în cruce pentru schimbarea direcției canalelor WDK.

Cot plan

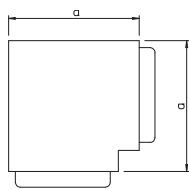

Tip	Culoare	Dim. a mm	Amb. bucată	Greutate kg/100 buc.	Nr.art.
WDK HF80210RW	alb pur	247	2	35,000	6193025
WDK HF80210CW	alb crem	247	2	35,000	6161715
WDK HF80210LGR	gri deschis	247	2	35,000	6183530
WDK HF80210GR	gri piatră	247	2	35,000	6024629

PVC Policlorură de vinil

€/buc.

Capac cot plan pentru schimbarea direcției canalelor WDK.

Piesă de capăt

Tip	Culoare	Dim.		Amb. bucată	Greutate kg/100 buc.	Nr.art.
		a mm	b mm			
WDK HE80210RW	alb pur	150	80	10	14,500	6193391
WDK HE80210CW	alb crem	150	80	10	14,500	6163017
WDK HE80210LGR	gri deschis	150	80	10	14,500	6183921
WDK HE80210GR	gri piatră	150	80	10	14,500	6024874

PVC Policlorură de vinil

€/buc.

Piesă de capăt pentru închiderea canalelor WDK.

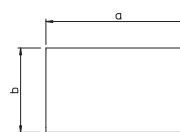

Înălțimea canalului 100 mm, lățimea canalului 130 mm

Canal, tip WDK 100130

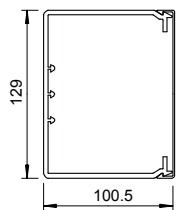

Tip	Culoare	Lung. mm	Amb. m	Greutate kg/100 m	Nr.art.
WDK100130RW	alb pur	2000	8	214,000	6191347
WDK100130CW	alb crem	2000	8	214,000	6026273
WDK100130LGR	gri deschis	2000	8	214,000	6027245
WDK100130GR	gri piatră	2000	8	214,000	6026281

PVC Policlorură de vinil

€/m

Capac și bază canal cu bază perforată.

Capac pentru cot interior

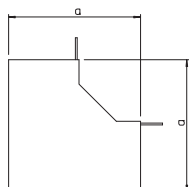

Tip	Culoare	Dim. a mm	Amb. bucată	Greutate kg/100 buc.	Nr.art.
WDK HI100130RW	alb pur	170	2	17,500	6192114
WDK HI100130CW	alb crem	170	2	17,500	6160522
WDK HI100130LGR	gri deschis	170	2	17,500	6182348
WDK HI100130GR	gri piatră	170	2	17,500	6024483

PVC Policlorură de vinil

€/buc.

Capac pentru cotul interior cu rol de schimbare a direcției canalelor WDK.

Capac cot exterior

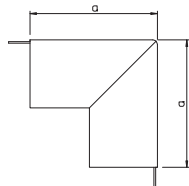

Tip	Culoare	Dim. a mm	Amb. bucată	Greutate kg/100 buc.	Nr.art.
WDK HA100130RW	alb pur	170	2	27,000	6192424
WDK HA100130CW	alb crem	170	2	27,000	6161154
WDK HA100130LGR	gri deschis	170	2	27,000	6182747
WDK HA100130GR	gri piatră	170	2	27,000	6024580

PVC Policlorură de vinil

€/buc.

Capac cot exterior pentru schimbarea direcției canalelor WDK.

Capac piesă T și cruce

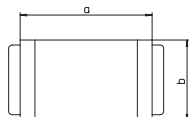

Tip	Culoare	Dim. a mm	Dim. b mm	Amb. bucată	Greutate kg/100 buc.	Nr.art.
WDK HK100130RW	alb pur	282	133	2	31,500	6192726
WDK HK100130CW	alb crem	282	133	2	31,500	6162452
WDK HK100130LGR	gri deschis	282	133	2	31,500	6183166
WDK HK100130GR	gri piatră	282	133	2	31,500	6024815

PVC Policlorură de vinil

€/buc.

Piesă T și cruce pentru schimbarea direcției canalelor WDK.

Cot plan

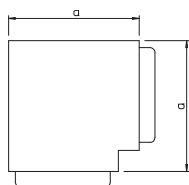

Tip	Culoare	Dim. a mm	Amb. bucată	Greutate kg/100 buc.	Nr.art.
WDK HF100130RW	alb pur	166	2	22,500	6193029
WDK HF100130CW	alb crem	166	2	22,500	6161758
WDK HF100130LGR	gri deschis	166	2	22,500	6183557
WDK HF100130GR	gri piatră	166	2	22,500	6024637

PVC Policlorură de vinil

€/buc.

Capac cot plan pentru schimbarea direcției canalelor WDK.

Piesă de capăt

Tip	Culoare	Dim. a mm	Dim. b mm	Amb. bucată	Greutate kg/100 buc.	Nr.art.
WDK HE100130RW	alb pur	150	100	10	8,200	6193395
WDK HE100130CW	alb crem	150	100	10	8,200	6163041
WDK HE100130LGR	gri deschis	150	100	10	8,200	6183956
WDK HE100130GR	gri piatră	150	100	10	8,200	6024882

PVC Policlorură de vinil

€/buc.

Piesă de capăt pentru închiderea canalelor WDK.

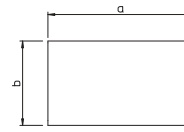

Înălțimea canalului 100 mm, lățimea canalului 230 mm

Canal, tip WDK 100230

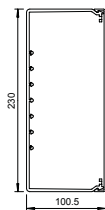

Tip	Culoare	Lung. mm	Amb. m	Greutate kg/100 m	Nr.art.
WDK100230RW	alb pur	2000	4	338,000	6191355
WDK100230CW	alb crem	2000	4	338,000	6026338
WDK100230LGR	gri deschis	2000	4	338,000	6027253
WDK100230GR	gri piatră	2000	4	338,000	6026311

PVC Policlorură de vinil €/m
Capac și bază canal cu bază perforată.

Capac cot interior

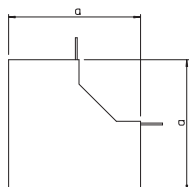

Tip	Culoare	Dim. a mm	Amb. bucată	Greutate kg/100 buc.	Nr.art.
WDK HI100230RW	alb pur	170	2	27,000	6192118
WDK HI100230CW	alb crem	170	2	27,000	6160549
WDK HI100230LGR	gri deschis	170	2	27,000	6182364
WDK HI100230GR	gri piatră	170	2	27,000	6024505

PVC Policlorură de vinil €/buc.
Capac pentru cotul interior cu rol de schimbare a direcției canalelor WDK.

Capac cot exterior

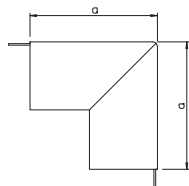

Tip	Culoare	Dim. a mm	Amb. bucată	Greutate kg/100 buc.	Nr.art.
WDK HA100230RW	alb pur	170	2	30,000	6192428
WDK HA100230CW	alb crem	170	2	30,000	6161170
WDK HA100230LGR	gri deschis	170	2	30,000	6182763
WDK HA100230GR	gri piatră	170	2	30,000	6024688

PVC Policlorură de vinil €/buc.
Capac cot exterior pentru schimbarea direcției canalelor WDK.

Capac piesă T și cruce

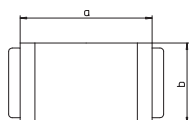

Tip	Culoare	Dim. a mm	Dim. b mm	Amb. bucată	Greutate kg/100 buc.	Nr.art.
WDK HK100230RW	alb pur	282	233	2	39,000	6192730
WDK HK100230CW	alb crem	282	233	2	39,000	6162479
WDK HK100230LGR	gri deschis	282	233	2	39,000	6183182
WDK HK100230GR	gri piatră	282	233	2	39,000	6024718

PVC Policlorură de vinil €/buc.
Piesă T și cruce pentru schimbarea direcției canalelor WDK.

Cot plan

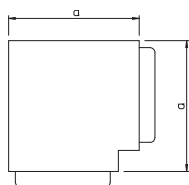

Tip	Culoare	Dim. a mm	Amb. bucată	Greutate kg/100 buc.	Nr.art.
WDK HF100230RW	alb pur	266	2	48,000	6193033
WDK HF100230CW	alb crem	266	2	48,000	6161774
WDK HF100230LGR	gri deschis	266	2	48,000	6183573
WDK HF100230GR	gri piatră	266	2	48,000	6024653

PVC Policlorură de vinil €/buc.
Capac cot plan pentru schimbarea direcției canalelor WDK.

Piesă de capăt

Tip	Culoare	Dim. a mm	Dim. b mm	Amb. bucată	Greutate kg/100 buc.	Nr.art.
WDK HE100230RW	alb pur	230	100	5	10,300	6193399
WDK HE100230CRW	alb crem	230	100	5	10,300	6163076
WDK HE100230LGR	gri deschis	230	100	5	10,300	6183980
WDK HE100230GR	gri piatră	230	100	5	10,300	6024904

PVC Policlorură de vinil

€/buc.

Piesă de capăt pentru închiderea canalelor WDK.

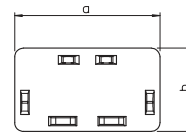

Perete de separație pentru înălțime canal 40 mm

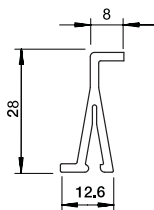

Tip	Culoare	Lung. mm	Amb. m	Greutate kg/100 m	Nr.art.
2371 40	gri deschis	2000	60	13,500	6023096
PVC Policlorură de vinil €/m					

Perete despărțitor pentru separarea canalului WDK, cu înălțimea de 40 mm și diferite culoare pentru instalații ISS pentru montajul cu diferite nivele de tensiune.

Perete de separație pentru înălțime canal 60 mm

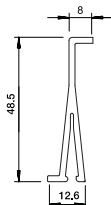

Tip	Culoare	Lung. mm	Amb. m	Greutate kg/100 m	Nr.art.
2371 60	gri deschis	2000	40	17,000	6023118
PVC Policlorură de vinil €/m					

Perete despărțitor pentru separarea canalului WDK, cu înălțimea de 60 mm pentru montaj cu diferite nivele de tensiune.

Perete de separație pentru înălțime canal 80 mm

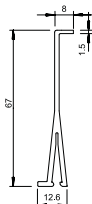

Tip	Culoare	Lung. mm	Amb. m	Greutate kg/100 m	Nr.art.
2371 80	gri deschis	2000	40	33,000	6026982
PVC Policlorură de vinil €/m					

Perete despărțitor pentru separarea canalului WDK, cu înălțimea de 80 mm pentru montaj cu diferite nivele de tensiune.

Perete de separație pentru înălțime canal 100 mm

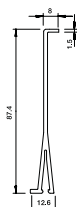

Tip	Culoare	Lung. mm	Amb. m	Greutate kg/100 m	Nr.art.
2371 100	gri deschis	2000	20	40,000	6026990
PVC Policlorură de vinil €/m					

Perete despărțitor pentru separarea canalului WDK, cu înălțimea de 100 mm pentru montaj cu diferite nivele de tensiune.

Doză aparate

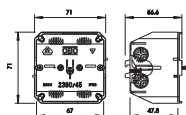

Tip	Culoare	Amb. bucată	Greutate kg/100 buc.	Nr.art.
2390	gri deschis	5	4,700	6023207
PVC Policlorură de vinil €/buc.				

Doză aparate pentru montajul aparatelor cu inele și cleme suport în canale de conducere a cablurilor tipul WDK cu înălțimea de 60 mm. Doza aparate este introdusă în nervurile bazei și fixată cu ajutorul unui șurub.

Capac pentru doză de aparate simplă, înălțime canal 110 mm

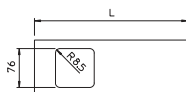

Tip	Culoare	Lung. mm	Amb. bucată	Greutate kg/100 buc.	Nr.art.
D2-1 110RW	alb pur	300	10	8,000	6194036
D2-1 110CW	alb crem	300	10	8,000	6169309
PVC Policlorură de vinil €/buc.					

Capac cu o secțiune pentru montarea aparatului simplu în canalele WDK.

Capac pentru doză de aparate dublă, înălțime canal 110 mm

Tip	Culoare	Lung. mm	Amb. bucată	Greutate kg/100 buc.	Nr.art.
D2-2 110GR	gri piatră	300	10	6,500	6159370
D2-2 110CW	alb crem	300	10	6,500	6169376
D2-2 110RW	alb pur	300	10	6,500	6194109

PVC Policlorură de vinil

€/buc.

Capac cu 2 secțiuni pentru montarea aparatelor în canale WDK.

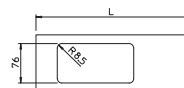

Capac pentru doză de aparate triplă, înălțime canal 110 mm

Tip	Culoare	Lung. mm	Amb. bucată	Greutate kg/100 buc.	Nr.art.
D2-3 110CW	alb crem	300	10	5,000	6169430
D2-3 110RW	alb pur	300	10	5,000	6194184

PVC Policlorură de vinil

€/buc.

Capac cu 3 secțiuni pentru montarea aparatelor în canale WDK.

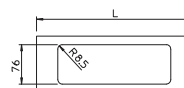

Capac pentru doză de aparate simplă, înălțime canal 130 mm

Tip	Culoare	Lung. mm	Amb. bucată	Greutate kg/100 buc.	Nr.art.
D2-1 130RW	alb pur	300	10	9,000	6194044
D2-1 130CW	alb crem	300	10	9,000	6169317

PVC Policlorură de vinil

€/buc.

Capac cu o secțiune pentru montarea aparatului simplu în canalele WDK.

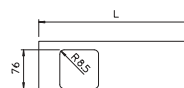

Capac pentru doză de aparate dublă, înălțime canal 130 mm

Tip	Culoare	Lung. mm	Amb. bucată	Greutate kg/100 buc.	Nr.art.
D2-2 130RW	alb pur	300	10	7,500	6194117
D2-2 130CW	alb crem	300	10	7,500	6169384

PVC Policlorură de vinil

€/buc.

Capac cu 2 secțiuni pentru montarea aparatelor în canale WDK.

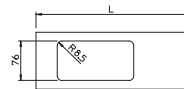

Capac pentru doză de aparate triplă, înălțime canal 130 mm

Tip	Culoare	Lung. mm	Amb. bucată	Greutate kg/100 buc.	Nr.art.
D2-3 130RW	alb pur	300	10	6,200	6194192
D2-3 130CW	alb crem	300	10	6,200	6169449

PVC Policlorură de vinil

€/buc.

Capac cu 3 secțiuni pentru montarea aparatelor în canale WDK.

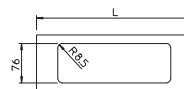

Capac pentru doză de aparate simplă, înălțime canal 150 mm

Tip	Culoare	Lung. mm	Amb. bucată	Greutate kg/100 buc.	Nr.art.
D2-1 150RW	alb pur	300	10	10,000	6194052

PVC Policlorură de vinil

€/buc.

Capac cu o secțiune pentru montarea aparatului simplu în canalele WDK.

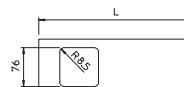

Capac pentru doză de aparate dublă, înălțime canal 150 mm

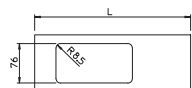

Tip	Culoare	Lung. mm	Amb. bucată	Greutate kg/100 buc.	Nr.art.
D2-2 150RW	alb pur	300	10	9,000	6194125
D2-2 150CW	alb crem	300	10	9,000	6169368

PVC Policlorură de vinil

€/buc.

Capac cu 2 secțiuni pentru montarea aparatelor în canale WDK.

Capac pentru doză de aparate triplă, înălțime canal 150 mm

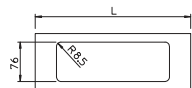

Tip	Culoare	Lung. mm	Amb. bucată	Greutate kg/100 buc.	Nr.art.
D2-3 150RW	alb pur	300	10	9,500	6194206
D2-3 150CW	alb crem	300	10	9,500	6169422

PVC Policlorură de vinil

€/buc.

Capac cu 3 secțiuni pentru montarea aparatelor în canale WDK.

Capac pentru doză de aparate simplă, înălțime canal 170 mm

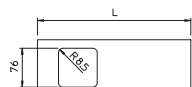

Tip	Culoare	Lung. mm	Amb. bucată	Greutate kg/100 buc.	Nr.art.
D2-1 170RW	alb pur	300	10	13,400	6194060
D2-1 170CW	alb crem	300	10	13,400	6169325

PVC Policlorură de vinil

€/buc.

Capac cu o secțiune pentru montarea aparatului simplu în canalele WDK.

Capac pentru doză de aparate dublă, înălțime canal 170 mm

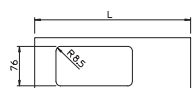

Tip	Culoare	Lung. mm	Amb. bucată	Greutate kg/100 buc.	Nr.art.
D2-2 170RW	alb pur	300	10	12,000	6194133

PVC Policlorură de vinil

€/buc.

Capac cu 2 secțiuni pentru montarea aparatelor în canale WDK.

Capac pentru doză de aparate triplă, înălțime canal 170 mm

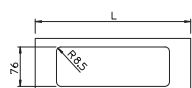

Tip	Culoare	Lung. mm	Amb. bucată	Greutate kg/100 buc.	Nr.art.
D2-3 170RW	alb pur	300	10	10,300	6194214

PVC Policlorură de vinil

€/buc.

Capac cu 3 secțiuni pentru montarea aparatelor în canale WDK.

Capac pentru doză de aparate dublă, înălțime canal 210 mm

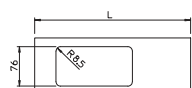

Tip	Culoare	Lung. mm	Amb. bucată	Greutate kg/100 buc.	Nr.art.
D2-2 210RW	alb pur	300	10	17,700	6194141

PVC Policlorură de vinil

€/buc.

Capac cu 2 secțiuni pentru montarea aparatelor în canale WDK.

Doză pentru aparate CEE

Tip	Culoare	Dim. a	Dim. b	Amb. bucată	Greutate kg/100 buc.	Nr.art.
2392	gri deschis			5	10,500	6024009

PA/GF Poliamidă, ranforsată cu fibră de sticlă

€/buc.

Doză pentru aparate destinată montării prizelor CEE în canalele WDK. Adecvată de asemenea ca doză sub tencuială pentru prizele CEE.

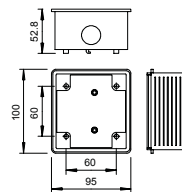

Flanșă intermediară CEE 16 A

Tip	Culoare	Dim. a	Dim. b	Amb. bucată	Greutate kg/100 buc.	Nr.art.
2393 16	gri piatră	110	96	5	4,000	6024025

PVC Policlorură de vinil

€/buc.

Flanșă adaptoare pentru montajul prizelor CEE 16 A. În timpul montării dozei CEE, flanșa adaptoare este montată în spatele capacului de canal pentru casete de montaj accesorii. Potrivit pentru prize 400 V CEE 16 A 6h 5-pini, art. nr. 6109874.

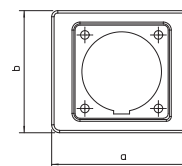

Flanșă intermediară CEE 32 A

Tip	Culoare	Dim. a	Dim. b	Amb. bucată	Greutate kg/100 buc.	Nr.art.
2393 32	gri piatră	110	96	5	4,000	6024033

PVC Policlorură de vinil

€/buc.

Flanșă intermediară pentru prize CEE 32 A.

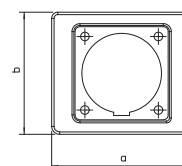

Diblu cu șurub de bățut

Tip	Diblu-Ø	Lung.	Ambalaj de expediție	Amb. bucată	Greutate kg/100 buc.	Nr.art.
910 SD 6X35	6	35	1200	100	0,310	2351056

PA Poliamidă

€/100 buc.

Diblu cu șurub de bățut din oțel, zincat galvanic, pasivizat, transparent.

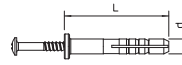

Piesă de capăt

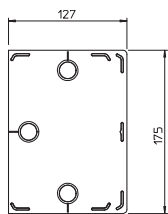

Tip	Culoare	Dim. a mm	Dim. b mm	Amb. bucată	Greutate kg/100 buc.	Nr.art.
RK-E1117LGR	gri deschis	175	127	2	13,500	6156231
RK-E1117GR	gri piatră	175	127	2	13,500	6156223

PVC Policlorură de vinil €/buc.

Piesă de capăt pentru fixarea și închiderea laterală a canalului universal. Clemele necesare de fixare tip 2955 GL sunt atașate.

Capac

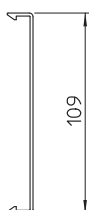

Tip	Culoare	Lung. mm	Amb. m	Greutate kg/100 m	Nr.art.
2410 110LGR	gri deschis	2000	16	34,000	6028152
2410 110GR	gri piatră	2000	16	34,000	6022715

PVC Policlorură de vinil €/m

Capac pentru execuția unui canal de mascare.

Capac frontal

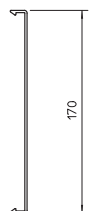
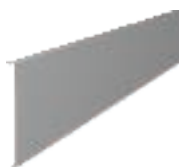

Tip	Culoare	Lung. mm	Amb. m	Greutate kg/100 m	Nr.art.
2410 170LGR	gri deschis	2000	52	56,700	6028187
2410 170GR	gri piatră	2000	52	56,700	6022758

PVC Policlorură de vinil €/m

Acoperire frontală pentru execuția unui canal de mascare.

Clemă pentru capac

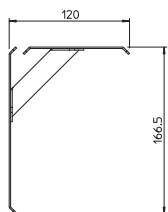

Tip	Dim. a mm	Dim. b mm	Amb. bucată	Greutate kg/100 buc.	Nr.art.
RK-K1117	120	166	2	9,000	6156207

Sl Oțel €/buc.

FS zincat în bandă

Cleme pentru capac destinate fixării capacului pe canal. Acestea sunt necesare pentru a evita mișcarea capacului.





**WDKH - Sisteme de canal pentru
conducerea cablurilor fără halogeni**

WDKH - Sisteme de canal pentru conducerea cablurilor, fără halogeni

	Fără halogen, înălțimea canalului 10 mm	186
	Fără halogen, înălțimea canalului 15 mm	187
	Fără halogen, înălțimea canalului 20 mm	188
	Fără halogen, înălțimea canalului 30 mm	189
	Fără halogen, înălțimea canalului 40 mm	190
	Fără halogen, înălțimea canalului 60 mm	191
	Fără halogen, înălțimea canalului 60 mm	192
	Fără halogen, înălțimea canalului 60 mm	193
	Accesorii, WDKH - fără halogeni	194

Fără halogeni, înălțimea canalului 10 mm, lățimea canalului 20 mm

Canal, tip WDKH-H 10020

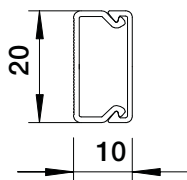

Tip	Culoare	Lung. mm	Amb. m	Greutate kg/100 m	Nr.art.
WDKH-10020RW	alb pur	2000	96	8,500	6175375
PC/ABS Policarbonat/Acrilnitril-Butadienic-Stirol					

Capac și canal cu bază perforată. Din material plastic fără halogeni.

€/m

Capac cot interior

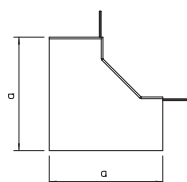

Tip	Culoare	Dim. a mm	Amb. bucată	Greutate kg/100 buc.	Nr.art.
WDKH-I10020RW	alb pur	30	4	0,240	6175572
PC/ABS Policarbonat/Acrilnitril-Butadienic-Stirol					

Capac pentru cotul interior cu rol de schimbare a direcției canalelor WDKH fără halogeni.

€/buc.

Capac cot exterior

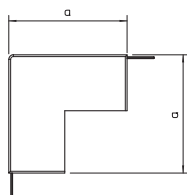

Tip	Culoare	Dim. a mm	Amb. bucată	Greutate kg/100 buc.	Nr.art.
WDKH-A10020RW	alb pur	30	4	0,280	6175612
PC/ABS Policarbonat/Acrilnitril-Butadienic-Stirol					

Capac cot exterior pentru schimbarea direcției canalelor WDKH fără halogeni.

€/buc.

Cot plan

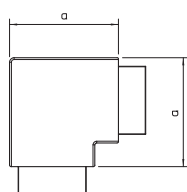

Tip	Culoare	Dim. a mm	Amb. bucată	Greutate kg/100 buc.	Nr.art.
WDKH-F10020RW	alb pur	40	4	0,320	6175648
PC/ABS Policarbonat/Acrilnitril-Butadienic-Stirol					

Capac cot plan pentru schimbarea direcției canalelor WDKH fără halogeni.

€/buc.

Capac piesă T

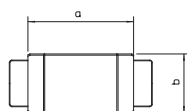

Tip	Culoare	Dim. a mm	Dim. b mm	Amb. bucată	Greutate kg/100 buc.	Nr.art.
WDKH-T10020RW	alb pur	45	34	4	0,320	6175684
PC/ABS Policarbonat/Acrilnitril-Butadienic-Stirol						

Piesă T și cruce pentru schimbarea direcției canalelor WDKH fără halogeni.

€/buc.

Piesă de capăt

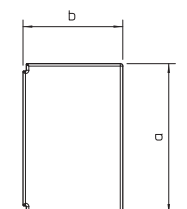

Tip	Culoare	Dim. a mm	Dim. b mm	Amb. bucată	Greutate kg/100 buc.	Nr.art.
WDKH-E10020RW	alb pur	22	11	10	0,080	6175540
PC/ABS Policarbonat/Acrilnitril-Butadienic-Stirol						

Piesă de capăt pentru închiderea canalului WDKH fără halogeni.

€/buc.

Canal, tip WDKH-15030

Tip	Culoare	Lung. mm	Amb. m	Greutate kg/100 m	Nr.art.
WDKH-15030RW	alb pur	2000	48	15,000	6175390

PC/ABS Policarbonat/Acrilnitril-Butadienic-Stirol

€/m

Capac și canal cu bază perforată. Din material plastic fără halogeni.

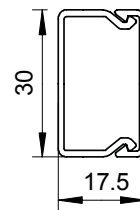

Capac cot interior

Tip	Culoare	Dim. a mm	Amb. bucată	Greutate kg/100 buc.	Nr.art.
WDKH-I15030RW	alb pur	38,5	4	0,780	6175578

PC/ABS Policarbonat/Acrilnitril-Butadienic-Stirol

€/buc.

Capac pentru cotul interior cu rol de schimbare a direcției canalelor WDKH fără halogeni.

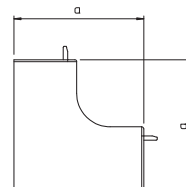

Capac cot exterior

Tip	Culoare	Dim. a mm	Amb. bucată	Greutate kg/100 buc.	Nr.art.
WDKH-A15030RW	alb pur	38,5	4	0,760	6175618

PC/ABS Policarbonat/Acrilnitril-Butadienic-Stirol

€/buc.

Capac cot exterior pentru schimbarea direcției canalelor WDKH fără halogeni.

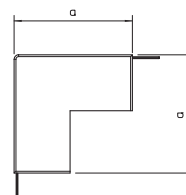

Cot plan

Tip	Culoare	Dim. a mm	Amb. bucată	Greutate kg/100 buc.	Nr.art.
WDKH-F15030RW	alb pur	53	4	0,700	6175654

PC/ABS Policarbonat/Acrilnitril-Butadienic-Stirol

€/buc.

Capac cot plan pentru schimbarea direcției canalelor WDKH fără halogeni.

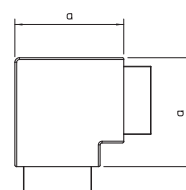

Capac piesă T

Tip	Culoare	Dim. a mm	Dim. b mm	Amb. bucată	Greutate kg/100 buc.	Nr.art.
WDKH-T15030RW	alb pur	73	53	4	0,800	6175690

PC/ABS Policarbonat/Acrilnitril-Butadienic-Stirol

€/buc.

Piesă T și cruce pentru schimbarea direcției canalelor WDKH fără halogeni.

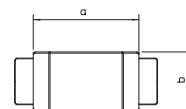

Piesă de capăt

Tip	Culoare	Dim. a mm	Dim. b mm	Amb. bucată	Greutate kg/100 buc.	Nr.art.
WDKH-E15030RW	alb pur	30	17	10	0,220	6175546

PC/ABS Policarbonat/Acrilnitril-Butadienic-Stirol

€/buc.

Piesă de capăt pentru închiderea canalului WDKH fără halogeni.

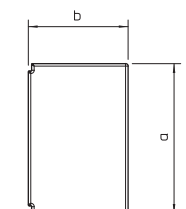

Fără halogeni, înălțimea canalului 20 mm, lățimea canalului 20 mm

Canal, tip WDKH-20020

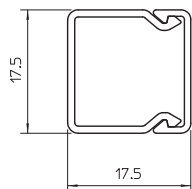

Tip	Culoare	Lung. mm	Amb. m	Greutate kg/100 m	Nr.art.
WDKH-20020RW	alb pur	2000	48	8,800	6175400
WDKH-20020LGR	gri deschis	2000	48	8,800	6175460

PC/ABS Policarbonat/Acrilnitril-Butadienic-Stirol

€/m

Capac și canal cu bază perforată. Din material plastic fără halogeni.

Capac cot interior

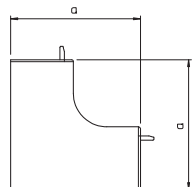

Tip	Culoare	Dim. a mm	Amb. bucată	Greutate kg/100 buc.	Nr.art.
WDKH-I20020RW	alb pur	38,5	4	0,450	6175581
WDKH-I20020LGR	gri deschis	38,5	4	0,450	6175644

PC/ABS Policarbonat/Acrilnitril-Butadienic-Stirol

€/buc.

Capac pentru cotul interior cu rol de schimbare a direcției canalelor WDKH fără halogeni.

Capac cot exterior

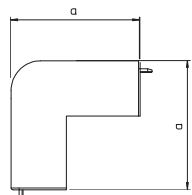

Tip	Culoare	Dim. a mm	Amb. bucată	Greutate kg/100 buc.	Nr.art.
WDKH-A20020RW	alb pur	38,5	4	0,520	6175624
WDKH-A20020LGR	gri deschis	38,5	4	0,520	6176000

PC/ABS Policarbonat/Acrilnitril-Butadienic-Stirol

€/buc.

Capac cot exterior pentru schimbarea direcției canalelor WDKH fără halogeni.

Cot plan

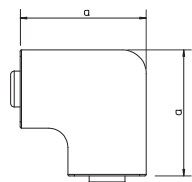

Tip	Culoare	Dim. a mm	Amb. bucată	Greutate kg/100 buc.	Nr.art.
WDKH-F20020RW	alb pur	38	4	0,440	6175698
WDKH-F20020LGR	gri deschis	38	4	0,440	6176036

PC/ABS Policarbonat/Acrilnitril-Butadienic-Stirol

€/buc.

Capac cot plan pentru schimbarea direcției canalelor WDK-H fără halogeni.

Capac piesă T

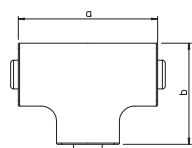

Tip	Culoare	Dim. a mm	Dim. b mm	Amb. bucată	Greutate kg/100 buc.	Nr.art.
WDKH-T20020RW	alb pur	57	53,5	4	0,520	6175694
WDKH-T20020LGR	gri deschis	57	53,5	4	0,520	6176072

PC/ABS Policarbonat/Acrilnitril-Butadienic-Stirol

€/buc.

Capac pentru piesă T pentru schimbarea direcției canalelor WDKH fără halogeni.

Piesă de capăt

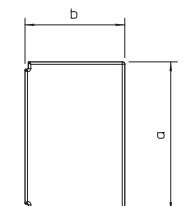

Tip	Culoare	Dim. a mm	Dim. b mm	Amb. bucată	Greutate kg/100 buc.	Nr.art.
WDKH-E20020RW	alb pur	19	18	10	0,130	6175550
WDKH-E20020LGR	gri deschis	19	18	10	0,130	6175928

PC/ABS Policarbonat/Acrilnitril-Butadienic-Stirol

€/buc.

Piesă de capăt pentru închiderea canalului WDKH.

Canal, tip WDKH-30045

Tip	Culoare	Lung. mm	Amb. m	Greutate kg/100 m	Nr.art.
WDKH-30045RW	alb pur	2000	48	24,900	6175405
WDKH-30045LGR	gri deschis	2000	48	24,900	6175463

PC/ABS Policarbonat/Acrilnitril-Butadienic-Stirol

€/m

Capac și canal cu bază perforată. Din material plastic fără halogeni.

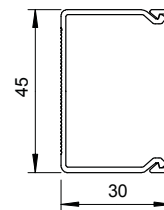

Capac cot interior

Tip	Culoare	Dim. a mm	Amb. bucată	Greutate kg/100 buc.	Nr.art.
WDKH-I30045RW	alb pur	60	4	1,600	6175590
WDKH-I30045LGR	gri deschis	60	4	1,600	6175968

PC/ABS Policarbonat/Acrilnitril-Butadienic-Stirol

€/buc.

Capac pentru cotul interior cu rol de schimbare a direcției canalelor WDKH fără halogeni.

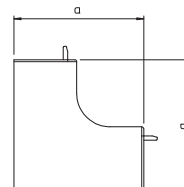

Capac cot exterior

Tip	Culoare	Dim. a mm	Amb. bucată	Greutate kg/100 buc.	Nr.art.
WDKH-A30045RW	alb pur	57	4	2,000	6175626
WDKH-A30045LGR	gri deschis	57	4	2,000	6176004

PC/ABS Policarbonat/Acrilnitril-Butadienic-Stirol

€/buc.

Capac cot exterior pentru schimbarea direcției canalelor WDKH fără halogeni.

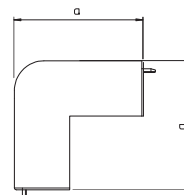

Cot plan

Tip	Culoare	Dim. a mm	Amb. bucată	Greutate kg/100 buc.	Nr.art.
WDKH-F30045RW	alb pur	60	4	2,000	6175662
WDKH-F30045LGR	gri deschis	60	4	2,000	6176040

PC/ABS Policarbonat/Acrilnitril-Butadienic-Stirol

€/buc.

Capac cot plan pentru schimbarea direcției canalelor WDKH fără halogeni.

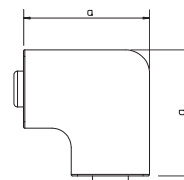

Capac piesă T

Tip	Culoare	Dim. a mm	Amb. bucată	Greutate kg/100 buc.	Nr.art.
WDKH-T30045RW	alb pur	130	4	2,400	6175698
WDKH-T30045LGR	gri deschis	130	4	2,400	6176076

PC/ABS Policarbonat/Acrilnitril-Butadienic-Stirol

€/buc.

Capac pentru piesă T pentru schimbarea direcției (ieșire de urcare sau de coborâre) a canalelor WDK, fără halogeni.

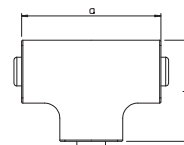

Piesă de capăt

Tip	Culoare	Dim. a mm	Dim. b mm	Amb. bucată	Greutate kg/100 buc.	Nr.art.
WDKH-E30045RW	alb pur	45	30	10	0,500	6175554
WDKH-E30045LGR	gri deschis	45	30	10	0,500	6175932

PC/ABS Policarbonat/Acrilnitril-Butadienic-Stirol

€/buc.

Piesă de capăt pentru închiderea canalului WDKH.

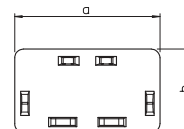

Fără halogeni, înălțimea canalului 40 mm, lățimea canalului 60 mm

Canal, tip WDKH 40060

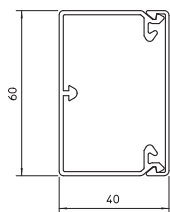

Tip	Culoare	Lung. mm	Amb. m	Greutate kg/100 m	Nr.art.
WDKH-40060RW	alb pur	2000	24	44,000	6175410
WDKH-40060LGR	gri deschis	2000	24	44,000	6175466

PC/ABS Policarbonat/Acrilnitril-Butadienic-Stirol

€/m

Capac și canal cu bază perforată, din material plastic fără halogeni cu 4 cleme pentru capac.

Capac cot interior

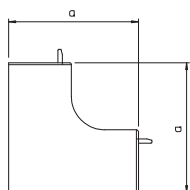

Tip	Culoare	Dim. a mm	Amb. bucată	Greutate kg/100 buc.	Nr.art.
WDKH-I40060RW	alb pur	85	2	6,200	6175594
WDKH-I40060LGR	gri deschis	85	2	6,200	6175972

PC/ABS Policarbonat/Acrilnitril-Butadienic-Stirol

€/buc.

Capac pentru cotul interior cu rol de schimbare a direcției canalelor WDKH fără halogeni.

Capac cot exterior

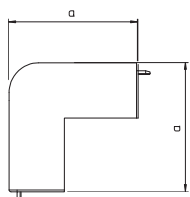

Tip	Culoare	Dim. a mm	Amb. bucată	Greutate kg/100 buc.	Nr.art.
WDKH-A40060RW	alb pur	45	2	7,000	6175630
WDKH-A40060LGR	gri deschis	45	2	7,000	6176008

PC/ABS Policarbonat/Acrilnitril-Butadienic-Stirol

€/buc.

Capac cot exterior pentru schimbarea direcției canalelor WDKH fără halogeni.

Cot plan

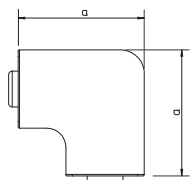

Tip	Culoare	Dim. a mm	Amb. bucată	Greutate kg/100 buc.	Nr.art.
WDKH-F40060RW	alb pur	85	2	5,100	6175666
WDKH-F40060LGR	gri deschis	85	2	5,100	6176044

PC/ABS Policarbonat/Acrilnitril-Butadienic-Stirol

€/buc.

Capac cot plan pentru schimbarea direcției canalelor WDK-H fără halogeni.

Capac piesă T și cruce

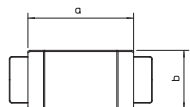

Tip	Culoare	Dim. a mm	Dim. b mm	Amb. bucată	Greutate kg/100 buc.	Nr.art.
WDKH-T40060RW	alb pur	170	170	2	7,600	6175702
WDKH-T40060LGR	gri deschis	170	170	2	7,600	6176080

PC/ABS Policarbonat/Acrilnitril-Butadienic-Stirol

€/buc.

Piesă T și cruce pentru schimbarea direcției canalelor WDKH fără halogeni.

Piesă de capăt

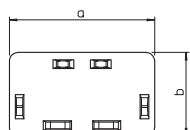

Tip	Culoare	Dim. a mm	Dim. b mm	Amb. bucată	Greutate kg/100 buc.	Nr.art.
WDKH-E40060RW	alb pur	40	60	10	1,000	6175558
WDKH-E40060LGR	gri deschis	40	60	10	1,000	6175936

PC/ABS Policarbonat/Acrilnitril-Butadienic-Stirol

€/buc.

Piesă de capăt pentru închiderea canalului WDKH fără halogeni.

Canal, tip WDKH 60090

Tip	Culoare	Lung. mm	Amb. m	Greutate kg/100 m	Nr.art.
WDKH-60090RW	alb pur	2000	24	81,500	6175415
WDKH-60090LGR	gri deschis	2000	24	81,500	6175469

PC/ABS Policarbonat/Acrilnitril-Butadienic-Stirol

€/m

Capac și canal cu bază perforată, din material plastic fără halogeni cu 4 cleme pentru capac.

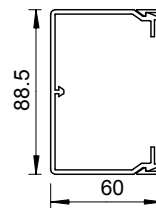

Capac cot interior

Tip	Culoare	Dim. a mm	Amb. bucată	Greutate kg/100 buc.	Nr.art.
WDKH-I60090RW	alb pur	130	2	10,700	6175598
WDKH-I60090LGR	gri deschis	130	2	10,700	6175976

PC/ABS Policarbonat/Acrilnitril-Butadienic-Stirol

€/buc.

Capac pentru cotul interior cu rol de schimbare a direcției canalelor WDKH fără halogeni.

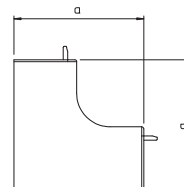

Capac cot exterior

Tip	Culoare	Dim. a mm	Amb. bucată	Greutate kg/100 buc.	Nr.art.
WDKH-A60090RW	alb pur	69	2	10,700	6175634
WDKH-A60090LGR	gri deschis	69	2	10,700	6176012

PC/ABS Policarbonat/Acrilnitril-Butadienic-Stirol

€/buc.

Capac cot exterior pentru schimbarea direcției canalelor WDKH fără halogeni.

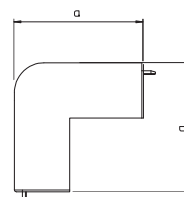

Cot plan

Tip	Culoare	Dim. a mm	Amb. bucată	Greutate kg/100 buc.	Nr.art.
WDKH-F60090RW	alb pur	129	2	17,100	6175670
WDKH-F60090LGR	gri deschis	129	2	17,100	6176048

PC/ABS Policarbonat/Acrilnitril-Butadienic-Stirol

€/buc.

Capac cot plan pentru schimbarea direcției canalelor WDK-H fără halogeni.

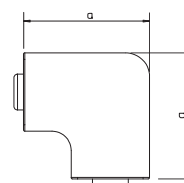

Capac piesă T și cruce

Tip	Culoare	Dim. a mm	Amb. bucată	Greutate kg/100 buc.	Nr.art.
WDKH-T60090RW	alb pur	230	2	21,500	6175706
WDKH-T60090LGR	gri deschis	230	2	21,500	6176084

PC/ABS Policarbonat/Acrilnitril-Butadienic-Stirol

€/buc.

Piesă T și cruce pentru schimbarea direcției canalelor WDKH fără halogeni.

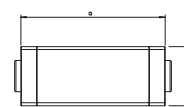

Piesă de capăt

Tip	Culoare	Dim. a mm	Dim. b mm	Amb. bucată	Greutate kg/100 buc.	Nr.art.
WDKH-E60090RW	alb pur	90	60	10	1,240	6175562
WDKH-E60090LGR	gri deschis	90	60	10	1,240	6175940

PC/ABS Policarbonat/Acrilnitril-Butadienic-Stirol

€/buc.

Piesă de capăt pentru închiderea canalului WDKH fără halogeni.



Fără halogeni, înălțimea canalului 60 mm, lățimea canalului 110 mm

Canal, tip WDKH 60110

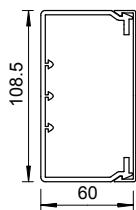

Tip	Culoare	Lung. mm	Amb. m	Greutate kg/100 m	Nr.art.
WDKH-60110RW	alb pur	2000	16	95,900	6175420
WDKH-60110LGR	gri deschis	2000	16	95,900	6175472

PC/ABS Policarbonat/Acrilnitril-Butadienic-Stirol

€/m

Capac și canal cu bază perforată, din material plastic fără halogeni cu 4 cleme pentru capac.

Capac cot interior

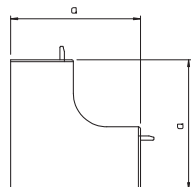

Tip	Culoare	Dim. a mm	Amb. bucată	Greutate kg/100 buc.	Nr.art.
WDKH-I60110RW	alb pur	130	2	11,000	6175602
WDKH-I60110LGR	gri deschis	130	2	11,000	6175980

PC/ABS Policarbonat/Acrilnitril-Butadienic-Stirol

€/buc.

Capac pentru cotul interior cu rol de schimbare a direcției canalelor WDKH fără halogeni.

Capac cot exterior

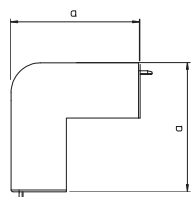

Tip	Culoare	Dim. a mm	Amb. bucată	Greutate kg/100 buc.	Nr.art.
WDKH-A60110RW	alb pur	100	2	11,200	6175638
WDKH-A60110LGR	gri deschis	100	2	11,200	6176016

PC/ABS Policarbonat/Acrilnitril-Butadienic-Stirol

€/buc.

Capac cot exterior pentru schimbarea direcției canalelor WDKH fără halogeni.

Cot plan

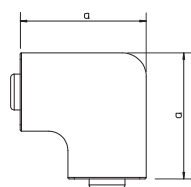

Tip	Culoare	Dim. a mm	Amb. bucată	Greutate kg/100 buc.	Nr.art.
WDKH-F60110RW	alb pur	149	2	11,400	6175674
WDKH-F60110LGR	gri deschis	149	2	11,400	6176052

PC/ABS Policarbonat/Acrilnitril-Butadienic-Stirol

€/buc.

Capac cot plan pentru schimbarea direcției canalelor WDK-H fără halogeni.

Capac piesă T și cruce

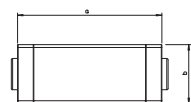

Tip	Culoare	Dim. a mm	Dim. b mm	Amb. bucată	Greutate kg/100 buc.	Nr.art.
WDKH-T60110RW	alb pur	272	65	2	21,000	6175710
WDKH-T60110LGR	gri deschis	272	65	2	21,000	6176088

PC/ABS Policarbonat/Acrilnitril-Butadienic-Stirol

€/buc.

Piesă T și cruce pentru schimbarea direcției canalelor WDKH fără halogeni.

Piesă de capăt

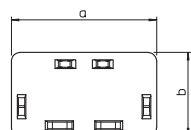

Tip	Culoare	Dim. a mm	Dim. b mm	Amb. bucată	Greutate kg/100 buc.	Nr.art.
WDKH-E60110RW	alb pur	110	60	10	2,420	6175566
WDKH-E60110LGR	gri deschis	110	60	10	2,420	6175944

PC/ABS Policarbonat/Acrilnitril-Butadienic-Stirol

€/buc.

Piesă de capăt pentru închiderea canalului WDKH fără halogeni.

Canal, tip WDKH 60150

Tip	Culoare	Lung. mm	Amb. m	Greutate kg/100 m	Nr.art.
WDKH-60150RW	alb pur	2000	8	146,650	6175425
WDKH-60150LGR	gri deschis	2000	8	146,650	6175475

PC/ABS Policarbonat/Acrilnitril-Butadienic-Stirol

€/m

Capac și canal cu bază perforată, din material plastic fără halogeni cu 4 cleme pentru capac.

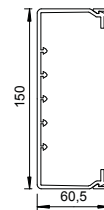

Capac cot interior

Tip	Culoare	Dim. a mm	Amb. bucată	Greutate kg/100 buc.	Nr.art.
WDKH-I60150RW	alb pur	130	2	12,300	6175606
WDKH-I60150LGR	gri deschis	130	2	12,300	6175984

PC/ABS Policarbonat/Acrilnitril-Butadienic-Stirol

€/buc.

Capac pentru cotul interior cu rol de schimbare a direcției canalelor WDKH fără halogeni.

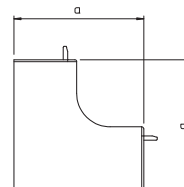

Capac cot exterior

Tip	Culoare	Dim. a mm	Amb. bucată	Greutate kg/100 buc.	Nr.art.
WDKH-A60150RW	alb pur	100	2	12,400	6175642
WDKH-A60150LGR	gri deschis	100	2	12,400	6176020

PC/ABS Policarbonat/Acrilnitril-Butadienic-Stirol

€/buc.

Capac cot exterior pentru schimbarea direcției canalelor WDKH fără halogeni.

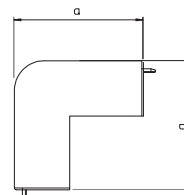

Cot plan

Tip	Culoare	Dim. a mm	Amb. bucată	Greutate kg/100 buc.	Nr.art.
WDKH-F60150RW	alb pur	190	2	19,000	6175678
WDKH-F60150LGR	gri deschis	190	2	19,000	6176056

PC/ABS Policarbonat/Acrilnitril-Butadienic-Stirol

€/buc.

Capac cot plan pentru schimbarea direcției canalelor WDK-H fără halogeni.

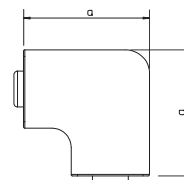

Capac piesă T și cruce

Tip	Culoare	Dim. a mm	Amb. bucată	Greutate kg/100 buc.	Nr.art.
WDKH-T60150RW	alb pur	291	2	21,800	6175714
WDKH-T60150LGR	gri deschis	291	2	21,800	6176092

PC/ABS Policarbonat/Acrilnitril-Butadienic-Stirol

€/buc.

Piesă T și cruce pentru schimbarea direcției canalelor WDKH fără halogeni.

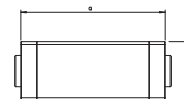

Piesă de capăt

Tip	Culoare	Dim. a mm	Dim. b mm	Amb. bucată	Greutate kg/100 buc.	Nr.art.
WDKH-E60150RW	alb pur	150	60	10	3,500	6175570
WDKH-E60150LGR	gri deschis	150	60	10	3,500	6175948

PC/ABS Policarbonat/Acrilnitril-Butadienic-Stirol

€/buc.

Piesă de capăt pentru închiderea canalului WDKH fără halogeni.

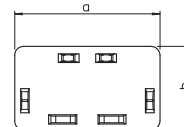

Clemă pentru capac, fără halogeni 60

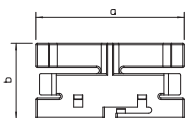

Tip	Culoare	Lățime parte superioară mm	Amb. bucată	Greutate kg/100 buc.	Nr.art.
OTK H60	alb pur	60	10	0,400	6176122
PC/ABS Policarbonat/Acrilnitril-Butadienic-Stirol					€/100 buc.

Clemă de capac pentru pozarea exactă și simplificată a conductorilor în canalul WDK.

Clemă pentru capac, fără halogeni 90

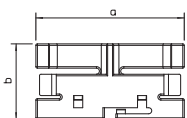

Tip	Culoare	Lățime parte superioară mm	Amb. bucată	Greutate kg/100 buc.	Nr.art.
OTK H90	alb pur	90	10	0,900	6176125
PC/ABS Policarbonat/Acrilnitril-Butadienic-Stirol					€/100 buc.

Clemă de capac pentru pozarea exactă și simplificată a conductorilor în canalul WDK.

Clemă pentru capac, fără halogeni 110

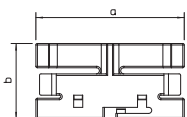

Tip	Culoare	Lățime parte superioară mm	Amb. bucată	Greutate kg/100 buc.	Nr.art.
OTK H110	alb pur	110	10	1,200	6176128
PC/ABS Policarbonat/Acrilnitril-Butadienic-Stirol					€/100 buc.

Clemă de capac pentru pozarea exactă și simplificată a conductorilor în canalul WDK.

Clemă pentru capac, fără halogeni 150

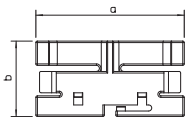

Tip	Culoare	Lățime parte superioară mm	Amb. bucată	Greutate kg/100 buc.	Nr.art.
OTK H150	alb pur	150	10	2,500	6176131
PC/ABS Policarbonat/Acrilnitril-Butadienic-Stirol					€/100 buc.

Clemă de capac pentru pozarea exactă și simplificată a conductorilor în canalul WDK.

Perete de separație, fără halogeni 40

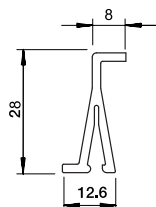

Tip	Culoare	Dim. a mm	Amb. m	Greutate kg/100 m	Nr.art.
WDKH-TW40GR	gri deschis	2000	60	13,350	6175501
PC/ABS Policarbonat/Acrilnitril-Butadienic-Stirol					€/m

Perete de separație, fără halogeni 60

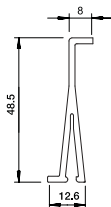





Tip	Culoare	Dim. a mm	Amb. m	Greutate kg/100 m	Nr.art.
WDKH-TW60GR	gri deschis	2000	40	20,650	6175504
PC/ABS Policarbonat/Acrilnitril-Butadienic-Stirol					€/m





**Canal pentru conducerea cablurilor
LKM Sisteme metalice**

LKM - Sisteme de canale din tablă pentru conducerea cablurilor

	Înălțimea canalului 24 mm	198
	Înălțimea canalului 30 mm	200
	Înălțimea canalului 40 mm	201
	Înălțimea canalului 60 mm	205
	Înălțimea canalului 80 mm	213
	Accesorii	215

Înălțimea canalului 24 mm, lățimea canalului 20 mm

Canal, tip LKM 20020

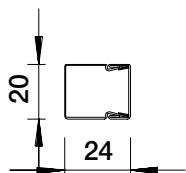

Tip	Culoare	Lung. mm	Amb. m	Greutate kg/100 m	Nr.art.
LKM20020FS	—	2000	32	46,000	6246966
LKM20020RW	alb pur	2000	30	52,000	6248462

St Oțel

FS zincat în bandă FSK zincat în bandă/acoperit cu material plastic

Capac și canal cu bază perforată.

Egalizarea de potențial dintre capac și bază se realizează fără mijloace auxiliare.

€/m

Piesă de îmbinare

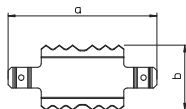

Tip	Dim. a mm	Dim. b mm	Amb. bucată	Greutate kg/100 buc.	Nr.art.
LKM SV20	45	19,7	10	0,190	6247431

St Oțel

G zincat galvanic

Piesă de legătură pentru baze.

Astfel se asigură egalizarea de potențial dintre tronsoanele de canal.

€/buc.

Inel de protecție a muchiiilor

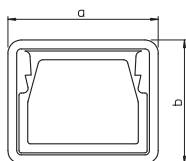

Tip	Culoare	Dim. a mm	Dim. b mm	Amb. bucată	Greutate kg/100 buc.	Nr.art.
KSR20020	gri	28	24	5	0,900	6249842

PU Polietilenă

Inel de protecție a muchiiilor pentru capetele deschise ale canalelor pentru conducerea cablurilor LKM.

€/buc.

Canal, tip LKM 20030

Tip	Culoare	Lung. mm	Amb. m	Greutate kg/100 m	Nr.art.
LKM20030FS	—	2000	24	58,000	6246974
LKM20030RW	alb pur	2000	22	58,000	6248470

St. Oțel

FS zincat în bandă FSK zincat în bandă/acoperit cu material plastic

Capac și bază canal cu bază perforată. Egalizarea de potențial dintre capac și bază se realizează fără mijloace auxiliare. Canalul pentru conducerea cablurilor LKM de tip LKM 20030FS este verificat ca sistem de montaj pentru menținerea în funcțiune conform DIN 4102 partea 12. Vă rugăm să respectați tipurile de cabluri verificate pentru sistemele de protecție la foc BSS!

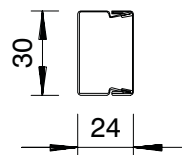

Piesă de îmbinare

Tip	Dim. a mm	Dim. b mm	Amb. bucată	Greutate kg/100 buc.	Nr.art.
LKM SV30	53,8	29,5	10	0,400	6247434

St. Oțel

G zincat galvanic

Piesă de legătură pentru canal.

Astfel se asigură egalizarea de potențial dintre tronsoanele de canal.

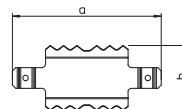

Inel de protecție a muchiiilor

Tip	Culoare	Dim. a mm	Dim. b mm	Amb. bucată	Greutate kg/100 buc.	Nr.art.
KSR20030	gri	34	28	5	1,100	6249844

PU Polietilenă

Inel de protecție a muchiiilor pentru capetele deschise ale canalelor pentru conducerea cablurilor LKM.

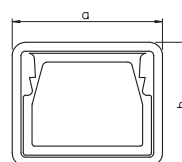

Înălțimea canalului 30 mm, lățimea canalului 30 mm

Canal, tip LKM 30030

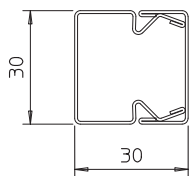

Tip	Culoare	Lung. mm	Amb. m	Greutate kg/100 m	Nr.art.
LKM30030FS	—	2000	16	107,000	6246982
LKM30030RW	alb pur	2000	16	100,000	6248482

St Oțel

FS zincat în bandă FSK zincat în bandă/acoperit cu material plastic

Capac și canal cu bază perforată.

Egalizarea de potențial dintre capac și bază se realizează fără mijloace suplimentare.

€/m

Piesă de îmbinare

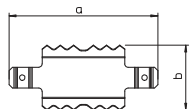

Tip	Dim. a mm	Dim. b mm	Amb. bucată	Greutate kg/100 buc.	Nr.art.
LKM SV30	53,8	29,5	10	0,400	6247434

St Oțel

G zincat galvanic

Piesă de legătură pentru canal.

Astfel se asigură egalizarea de potențial dintre tronsoanele de canal.

€/buc.

Inel de protecție a muchiiilor

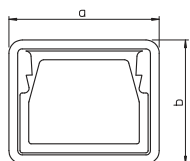

Tip	Culoare	Dim. a mm	Dim. b mm	Amb. bucată	Greutate kg/100 buc.	Nr.art.
KSR30030	gri	34	34	5	1,300	6249845

PU Polietilenă

Inel de protecție a muchiiilor pentru capetele deschise ale canalelor pentru conducerea cablurilor LKM.

€/buc.

Canal, tip LKM 40040

Tip	Culoare	Lung. mm	Amb. m	Greutate kg/100 m	Nr.art.
LKM40040FS	—	2000	16	117,000	6246990
LKM40040RW	alb pur	2000	12	127,600	6248497

Sl. Oțel

FS zincat în bandă FSK zincat în bandă/acoperit cu material plastic

Capac și canal cu bază perforată.

Egalizarea de potențial dintre capac și bază se realizează fără mijloace suplimentare.

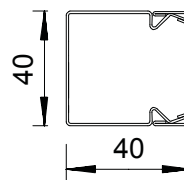

Piesă de îmbinare

Tip	Dim. a mm	Dim. b mm	Amb. bucată	Greutate kg/100 buc.	Nr.art.
LKM SV40	76	29,6	10	1,000	6247458

V2A Oțel inoxidabil 1.4310

Piesă de legătură pentru baze.

Astfel se asigură egalizarea de potențial dintre tronsoanele de canal.

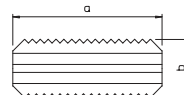

Cot interior

Tip	Culoare	Dim. a mm	Amb. bucată	Greutate kg/100 buc.	Nr.art.
LKM I40040FS	—	160	4	28,000	6247652
LKM I40040RW	alb pur	160	4	28,000	6249167

Sl. Oțel

FS zincat în bandă FSK zincat în bandă/acoperit cu material plastic

Cot interior pentru schimbarea direcției canalelor LKM.

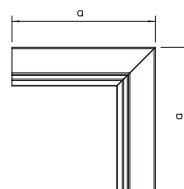

Cot exterior

Tip	Culoare	Dim. a mm	Amb. bucată	Greutate kg/100 buc.	Nr.art.
LKM A40040FS	—	160	4	38,600	6247563
LKM A40040RW	alb pur	160	4	38,600	6249086

Sl. Oțel

FS zincat în bandă FSK zincat în bandă/acoperit cu material plastic

Cot exterior, inclusiv capac, pentru schimbarea direcției canalelor LKM.

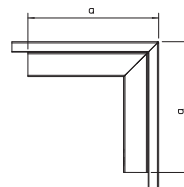

Piesă T

Tip	Culoare	Dim. a mm	Dim. b mm	Amb. bucată	Greutate kg/100 buc.	Nr.art.
LKM T40040FS	—	280	140	4	39,700	6247725
LKM T40040RW	alb pur	280	140	4	39,700	6249256

Sl. Oțel

FS zincat în bandă FSK zincat în bandă/acoperit cu material plastic

Piesă T, inclusiv capac, pentru schimbarea direcției canalelor LKM.

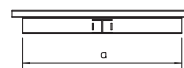

Cot plan

Tip	Culoare	Dim. a mm	Amb. bucată	Greutate kg/100 buc.	Nr.art.
LKM F40040FS	—	160	4	37,100	6247490
LKM F40040RW	alb pur	160	4	37,100	6248993

Sl. Oțel

FS zincat în bandă FSK zincat în bandă/acoperit cu material plastic

Cot plan, inclusiv capac, pentru schimbarea direcției canalelor LKM.

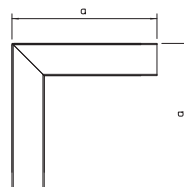

Înălțimea canalului 40 mm, lățimea canalului 40 mm

Piesă de capăt

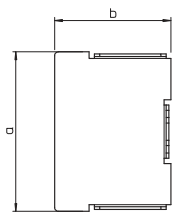

Tip	Culoare	Dim. a mm	Dim. b mm	Amb. bucată	Greutate kg/100 buc.	Nr.art.
LKM E40040FS	—	40	38	10	2,500	6247881
LKM E40040RW	alb pur	40	38	10	2,500	6249418

St Oțel

FS zincat în bandă FSK zincat în bandă/acoperit cu material plastic

€/buc.

Piesă de capăt pentru închiderea canalelor LKM.

Inel de protecție a muchiiilor

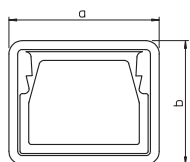

Tip	Culoare	Dim. a mm	Dim. b mm	Amb. bucată	Greutate kg/100 buc.	Nr.art.
KSR40040	gri	47,7	44	5	1,800	6249846

PU Polietilenă

€/buc.

Inel de protecție a muchiiilor pentru capetele deschise ale canalelor pentru conducerea cablurilor LKM.

Canal, tip LKM 40060

Tip	Culoare	Lung. mm	Amb. m	Greutate kg/100 m	Nr.art.
LKM40060FS	—	2000	8	151,200	6247016
LKM40060RW	alb pur	2000	8	151,200	6248519

Sl. Oțel

FS zincat în bandă FSK zincat în bandă/acoperit cu material plastic

Capac și canal cu bază perforată.

Egalizarea de potențial dintre capac și bază se realizează fără mijloace auxiliare.

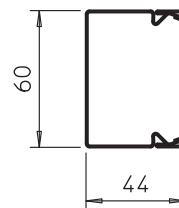

Piesă de îmbinare

Tip	Dim. a mm	Dim. b mm	Amb. bucată	Greutate kg/100 buc.	Nr.art.
LKM SV40	76	29,6	10	1,000	6247458

V2A Oțel inoxidabil 1.4310

Piesă de legătură pentru baze.

Astfel se asigură egalizarea de potențial dintre tronsoanele de canal.

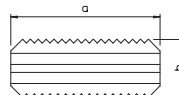

Cot interior

Tip	Culoare	Dim. a mm	Amb. bucată	Greutate kg/100 buc.	Nr.art.
LKM I40060FS	—	160	4	31,400	6247660
LKM I40060RW	alb pur	160	4	31,400	6249175

Sl. Oțel

FS zincat în bandă FSK zincat în bandă/acoperit cu material plastic

Cot interior pentru schimbarea direcției canalelor LKM.

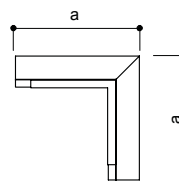

Cot exterior

Tip	Culoare	Dim. a mm	Amb. bucată	Greutate kg/100 buc.	Nr.art.
LKM A40060FS	—	160	4	46,300	6247571
LKM A40060RW	alb pur	160	4	46,300	6249094

Sl. Oțel

FS zincat în bandă FSK zincat în bandă/acoperit cu material plastic

Cot exterior, inclusiv capac, pentru schimbarea direcției canalelor LKM.

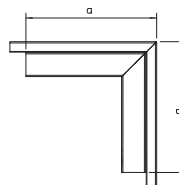

Piesă T

Tip	Culoare	Dim. a mm	Dim. b mm	Amb. bucată	Greutate kg/100 buc.	Nr.art.
LKM T40060FS	—	300	180	4	46,800	6247733
LKM T40060RW	alb pur	300	180	4	46,800	6249264

Sl. Oțel

FS zincat în bandă FSK zincat în bandă/acoperit cu material plastic

Piesă T, inclusiv capac, pentru schimbarea direcției canalelor LKM.

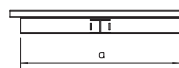

Cot plan

Tip	Culoare	Dim. a mm	Amb. bucată	Greutate kg/100 buc.	Nr.art.
LKM F40060FS	—	180	4	47,400	6247504
LKM F40060RW	alb pur	180	4	47,400	6249000

Sl. Oțel

FS zincat în bandă FSK zincat în bandă/acoperit cu material plastic

Cot plan, inclusiv capac, pentru schimbarea direcției canalelor LKM.

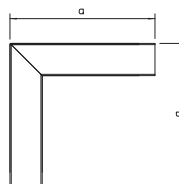

Înălțimea canalului 40 mm, lățimea canalului 60 mm

Piesă de capăt

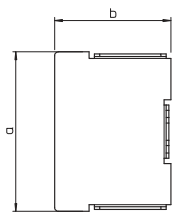

Tip	Culoare	Dim.		Amb. bucată	Greutate kg/100 buc.	Nr.art.
		a mm	b mm			
LKM E40060FS	—	60	38	10	3,000	6247903
LKM E40060RW	alb pur	60	38	10	3,000	6249426

St Oțel

€/buc.

FS zincat în bandă FSK zincat în bandă/acoperit cu material plastic

Piesă de capăt pentru închiderea canalelor LKM.

Inel de protecție a muchiiilor

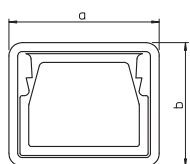

Tip	Culoare	Dim.		Amb. bucată	Greutate kg/100 buc.	Nr.art.
		a mm	b mm			
KSR40060	gri	47	64	5	2,300	6249848

PU Polietilenă

€/buc.

Inel de protecție a muchiiilor pentru capetele deschise ale canalelor pentru conducerea cablurilor LKM.

Canal, tip LKM 60060

Tip	Culoare	Lung. mm	Amb. m	Greutate kg/100 m	Nr.art.
LKM60060FS	—	2000	8	174,700	6247091
LKM60060RW	alb pur	2000	8	174,700	6248608

St. Oțel

FS zincat în bandă FSK zincat în bandă/acoperit cu material plastic

Capac și bază canal cu bază perforată.

Egalizarea de potențial dintre capac și bază se realizează fără mijloace suplimentare. Notă : la canalele LKM 60060 nu exista posibilitatea montării peretilor de separatie.

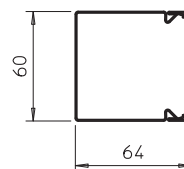

Piesă de îmbinare

Tip	Dim. a mm	Dim. b mm	Amb. bucată	Greutate kg/100 buc.	Nr.art.
LKM SV60	75	50	10	1,600	6247466

V2A Oțel inoxidabil 1.4310

Piesă de legătură pentru canal.

Astfel se asigură egalizarea de potențial dintre tronsoanele de canal.

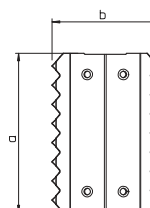

Cot interior

Tip	Culoare	Dim. a mm	Amb. bucată	Greutate kg/100 buc.	Nr.art.
LKM I60060FS	—	180	4	31,900	6248128
LKM I60060RW	alb pur	180	4	31,900	6249612

St. Oțel

FS zincat în bandă FSK zincat în bandă/acoperit cu material plastic

Cot interior pentru schimbarea direcției canalelor LKM.

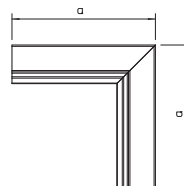

Cot exterior

Tip	Culoare	Dim. a mm	Amb. bucată	Greutate kg/100 buc.	Nr.art.
LKM A60060FS	—	180	4	55,800	6248047
LKM A60060RW	alb pur	180	4	55,800	6249558

St. Oțel

FS zincat în bandă FSK zincat în bandă/acoperit cu material plastic

Cot exterior, inclusiv capac, pentru schimbarea direcției canalelor LKM.

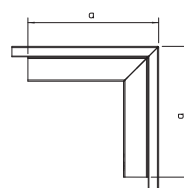

Piesă T

Tip	Culoare	Dim. a mm	Dim. b mm	Amb. bucată	Greutate kg/100 buc.	Nr.art.
LKM T60060FS	—	300	180	4	54,200	6248187
LKM T60060RW	alb pur	300	180	4	54,200	6249671

St. Oțel

FS zincat în bandă FSK zincat în bandă/acoperit cu material plastic

Piesă T, inclusiv capac, pentru schimbarea direcției canalelor LKM.



Cot plan

Tip	Culoare	Dim. a mm	Amb. bucată	Greutate kg/100 buc.	Nr.art.
LKM F60060FS	—	180	4	54,700	6247989
LKM F60060RW	alb pur	180	4	54,700	6249485

St. Oțel

FS zincat în bandă FSK zincat în bandă/acoperit cu material plastic

Cot plan, inclusiv capac, pentru schimbarea direcției canalelor LKM.

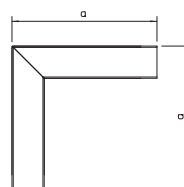

Înălțimea canalului 60 mm, lățimea canalului 60 mm

Piesă de capăt

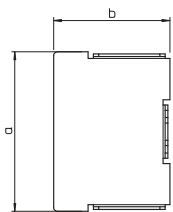

Tip	Culoare	Dim. a mm	Dim. b mm	Amb. bucată	Greutate kg/100 buc.	Nr.art.
LKM E60060FS	—	63	60	10	4,500	6248284
LKM E60060RW	alb pur	63	60	10	4,500	6249795

Sl Oțel

FS zincat în bandă FSK zincat în bandă/acoperit cu material plastic

€/buc.

Piesă capăt pentru închiderea canalelor LKM.

Inel de protecție a muchiiilor

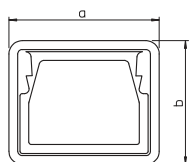

Tip	Culoare	Dim. a mm	Dim. b mm	Amb. bucată	Greutate kg/100 buc.	Nr.art.
KSR60060	gri	67,7	64	5	2,400	6249850

PU Polietilenă

€/buc.

Inel de protecție a muchiiilor pentru capetele deschise ale canalelor pentru conducerea cablurilor LKM.

Canal, tip LKM 60100

Tip	Culoare	Lung. mm	Amb. m	Greutate kg/100 m	Nr.art.
LKM60100FS	—	2000	8	221,700	6247113
LKM60100RW	alb pur	2000	8	221,700	6248624

Sl. Oțel

FS zincat în bandă FSK zincat în bandă/acoperit cu material plastic

Capac și bază canal cu bază perforată. Egalizarea de potențial dintre capac și bază se realizează fără mijloace suplimentare. Canalul pentru conducerea cablurilor LKM de tip LKM 60100FS este verificat ca sistem de montaj pentru menținerea în funcțiune conform DIN 4102 partea 12. Vă rugăm să respectați tipurile de cabluri recomandate pentru sistemele de protecție la foc BSS!

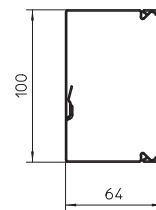

Clemă canal pentru menținerea în funcțiune E30 - E90

Tip	Amb. bucată	Greutate kg/100 buc.	Nr.art.
LKM KF 60100	10	9,800	6249881

Sl. Oțel

FS zincat în bandă

Clemă pentru canal din tablă pentru conducerea cablurilor tipul LKM 60100FS, previne răspândirea cablurilor în timpul montajului. Clemă pentru canal este indispensabilă în cazul utilizării canalului în instalații cu menținere în funcțiune integrată, conform DIN 4102 partea 12. Montaj ușor prin perforația în pereții laterali.

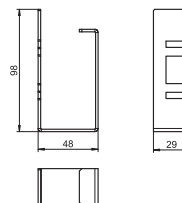

Piesă de îmbinare

Tip	Dim. a mm	Dim. b mm	Amb. bucată	Greutate kg/100 buc.	Nr.art.
LKM SV60	75	50	10	1,600	6247466

V2A Oțel inoxidabil 1.4310

Piesă de legătură pentru canal.

Astfel se asigură egalizarea de potențial dintre tronsoanele de canal.

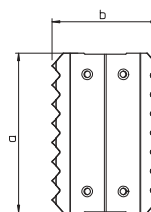

Cot interior

Tip	Culoare	Dim. a mm	Amb. bucată	Greutate kg/100 buc.	Nr.art.
LKM I60100FS	—	180	4	39,400	6248144
LKM I60100RW	alb pur	180	4	39,400	6249639

Sl. Oțel

FS zincat în bandă FSK zincat în bandă/acoperit cu material plastic

Cot interior pentru schimbarea direcției canalelor LKM.

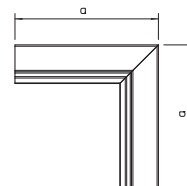

Cot exterior

Tip	Culoare	Dim. a mm	Amb. bucată	Greutate kg/100 buc.	Nr.art.
LKM A60100FS	—	180	4	73,100	6248063
LKM A60100RW	alb pur	180	4	73,100	6249574

Sl. Oțel

FS zincat în bandă FSK zincat în bandă/acoperit cu material plastic

Cot exterior, inclusiv capac, pentru schimbarea direcției canalelor LKM.

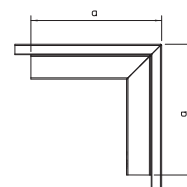

Înălțimea canalului 60 mm, lățimea canalului 100 mm

Piesă T

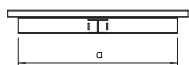

Tip	Culoare	Dim. a mm	Dim. b mm	Amb. bucată	Greutate kg/100 buc.	Nr.art.
LKM T60100FS	—	340	220	4	69,200	6248209
LKM T60100RW	alb pur	340	220	4	69,200	6249701

St Oțel

€/buc.

FS zincat în bandă FSK zincat în bandă/acoperit cu material plastic

Piesă T, inclusiv capac, pentru schimbarea direcției canalelor LKM.

Cot plan

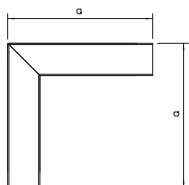

Tip	Culoare	Dim. a mm	Amb. bucată	Greutate kg/100 buc.	Nr.art.
LKM F60100FS	—	220	4	63,400	6248004
LKM F60100RW	alb pur	220	4	63,400	6249507

St Oțel

€/buc.

FS zincat în bandă FSK zincat în bandă/acoperit cu material plastic

Cot plan, inclusiv capac, pentru schimbarea direcției canalelor LKM.

Piesă de capăt

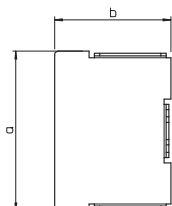

Tip	Culoare	Dim. a mm	Dim. b mm	Amb. bucată	Greutate kg/100 buc.	Nr.art.
LKM E60100FS	—	100	63	10	6,200	6248306
LKM E60100RW	alb pur	100	63	10	6,500	6249817

St Oțel

€/buc.

FS zincat în bandă FSK zincat în bandă/acoperit cu material plastic

Piesă capăt pentru închiderea canalelor LKM.

Inel de protecție a muchiiilor

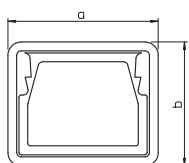

Tip	Culoare	Dim. a mm	Dim. b mm	Amb. bucată	Greutate kg/100 buc.	Nr.art.
KSR60100	gri	104	67,7	5	3,400	6249852

PU Polietilenă

€/buc.

Inel de protecție a muchiiilor pentru capetele deschise ale canalelor pentru conducerea cablurilor LKM.

Canal, tip LKM 60150

Tip	Culoare	Lung. mm	Amb. m	Greutate kg/100 m	Nr.art.
LKM60150FS	—	2000	8	280,100	6247148
LKM60150RW	alb pur	2000	8	280,100	6248640

Sl. Oțel

FS zincat în bandă FSK zincat în bandă/acoperit cu material plastic

Capac și canal cu bază perforată.

Egalizarea de potențial dintre capac și bază se realizează fără mijloace auxiliare.

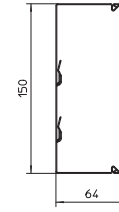

Piesă de îmbinare

Tip	Dim. a mm	Dim. b mm	Amb. bucată	Greutate kg/100 buc.	Nr.art.
LKM SV60	75	50	10	1,600	6247466

V2A Oțel inoxidabil 1.4310

Piesă de legătură pentru canal.

Astfel se asigură egalizarea de potențial dintre tronsoanele de canal.

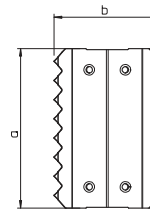

Cot interior

Tip	Culoare	Dim. a mm	Amb. bucată	Greutate kg/100 buc.	Nr.art.
LKM I60150FS	—	180	4	48,400	6248152
LKM I60150RW	alb pur	180	4	48,400	6249647

Sl. Oțel

FS zincat în bandă FSK zincat în bandă/acoperit cu material plastic

Cot interior pentru schimbarea direcției canalelor LKM.

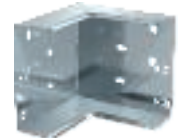
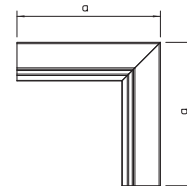

Cot exterior

Tip	Culoare	Dim. a mm	Amb. bucată	Greutate kg/100 buc.	Nr.art.
LKM A60150FS	—	180	4	91,300	6248071
LKM A60150RW	alb pur	180	4	91,300	6249582

Sl. Oțel

FS zincat în bandă FSK zincat în bandă/acoperit cu material plastic

Cot exterior, inclusiv capac, pentru schimbarea direcției canalelor LKM.

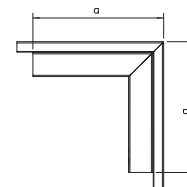

Piesă T

Tip	Culoare	Dim. a mm	Dim. b mm	Amb. bucată	Greutate kg/100 buc.	Nr.art.
LKM T60150FS	—	390	270	4	87,600	6248217
LKM T60150RW	alb pur	390	270	4	87,600	6249728

Sl. Oțel

FS zincat în bandă FSK zincat în bandă/acoperit cu material plastic

Piesă T, inclusiv capac, pentru schimbarea direcției canalelor LKM.



Cot plan

Tip	Culoare	Dim. a mm	Amb. bucată	Greutate kg/100 buc.	Nr.art.
LKM F60150FS	—	270	4	113,500	6248012
LKM F60150RW	alb pur	270	4	113,500	6249515

Sl. Oțel

FS zincat în bandă FSK zincat în bandă/acoperit cu material plastic

Cot plan, inclusiv capac, pentru schimbarea direcției canalelor LKM.

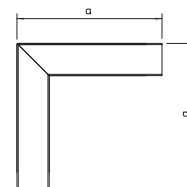

Înălțimea canalului 60 mm, lățimea canalului 150 mm

Piesă de capăt

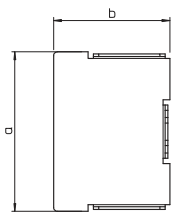

Tip	Culoare	Dim. a mm	Dim. b mm	Amb. bucată	Greutate kg/100 buc.	Nr.art.
LKM E60150FS	—	150	63	10	8,400	6248314
LKM E60150RW	alb pur	150	63	10	9,000	6249825

Sl Oțel

FS zincat în bandă FSK zincat în bandă/acoperit cu material plastic

€/buc.

Piesă capăt pentru închiderea canalelor LKM.

Inel de protecție a muchiiilor

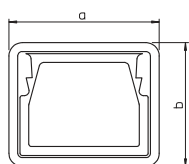

Tip	Culoare	Dim. a mm	Dim. b mm	Amb. bucată	Greutate kg/100 buc.	Nr.art.
KSR60150	gri	154	67,7	5	4,400	6249854

PU Polietilenă

€/buc.

Inel de protecție a muchiiilor pentru capetele deschise ale canalelor pentru conducerea cablurilor LKM.

Canal, tip LKM 60200

Tip	Culoare	Lung. mm	Amb. m	Greutate kg/100 m	Nr.art.
LKM60200FS	—	2000	8	338,700	6247164
LKM60200RW	alb pur	2000	8	338,700	6248667

Sl. Oțel

FS zincat în bandă FSK zincat în bandă/acoperit cu material plastic

Capac și canal cu bază perforată.

Egalizarea de potențial dintre capac și bază se realizează fără mijloace auxiliare.

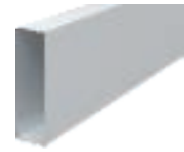
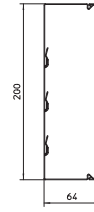

Piesă de îmbinare

Tip	Dim. a mm	Dim. b mm	Amb. bucată	Greutate kg/100 buc.	Nr.art.
LKM SV60	75	50	10	1,600	6247466

V2A Oțel inoxidabil 1.4310

Piesă de legătură pentru canal.

Astfel se asigură egalizarea de potențial dintre tronsoanele de canal.

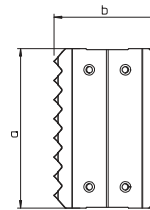

Cot interior

Tip	Culoare	Dim. a mm	Amb. bucată	Greutate kg/100 buc.	Nr.art.
LKM I60200FS	—	180	4	57,500	6248160
LKM I60200RW	alb pur	180	4	57,500	6249655

Sl. Oțel

FS zincat în bandă FSK zincat în bandă/acoperit cu material plastic

Cot interior pentru schimbarea direcției canalelor LKM.

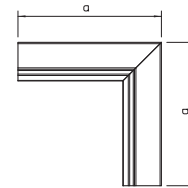

Cot exterior

Tip	Culoare	Dim. a mm	Amb. bucată	Greutate kg/100 buc.	Nr.art.
LKM A60200FS	—	180	4	114,000	6248098
LKM A60200RW	alb pur	180	4	114,000	6249590

Sl. Oțel

FS zincat în bandă FSK zincat în bandă/acoperit cu material plastic

Cot exterior, inclusiv capac, pentru schimbarea direcției canalelor LKM.

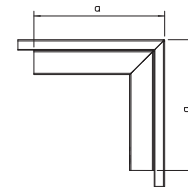

Piesă T

Tip	Culoare	Dim. a mm	Dim. b mm	Amb. bucată	Greutate kg/100 buc.	Nr.art.
LKM T60200FS	—	440	320	4	106,000	6248225
LKM T60200RW	alb pur	440	320	4	106,000	6249736

Sl. Oțel

FS zincat în bandă FSK zincat în bandă/acoperit cu material plastic

Piesă T, inclusiv capac, pentru schimbarea direcției canalelor LKM.

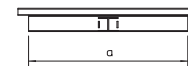

Cot plan

Tip	Culoare	Dim. a mm	Amb. bucată	Greutate kg/100 buc.	Nr.art.
LKM F60200FS	—	320	4	154,400	6248020
LKM F60200RW	alb pur	320	4	154,400	6249523

Sl. Oțel

FS zincat în bandă FSK zincat în bandă/acoperit cu material plastic

Cot plan, inclusiv capac, pentru schimbarea direcției canalelor LKM.

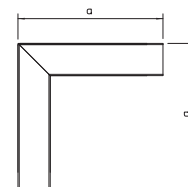

Înălțimea canalului 60 mm, lățimea canalului 200 mm

Piesă de capăt

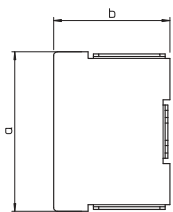

Tip	Culoare	Dim. a mm	Dim. b mm	Amb. bucată	Greutate kg/100 buc.	Nr.art.
LKM E60200FS	—	200	63	10	10,800	6248322
LKM E60200RW	alb pur	200	63	10	11,500	6249833

St Oțel

FS zincat în bandă FSK zincat în bandă/acoperit cu material plastic

€/buc.

Piesă capăt pentru închiderea canalelor LKM.

Inel de protecție a muchiiilor

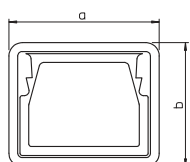

Tip	Culoare	Dim. a mm	Dim. b mm	Amb. bucată	Greutate kg/100 buc.	Nr.art.
KSR60200	gri	204	67,7	5	4,700	6249856

PU Polietilenă

€/buc.

Inel de protecție a muchiiilor pentru capetele deschise ale canalelor pentru conducerea cablurilor LKM.

Canal, tip LKM 80080

Tip	Culoare	Lung. mm	Amb. m	Greutate kg/100 m	Nr.art.
LKM80080FS	—	2000	12	183,500	6247194
LKM80080RW	alb pur	2000	8	238,000	6248694

St. Oțel

FS zincat în bandă FSK zincat în bandă/acoperit cu material plastic

Capac și canal cu bază perforată.

Egalizarea de potențial dintre capac și bază se realizează fără mijloace auxiliare.

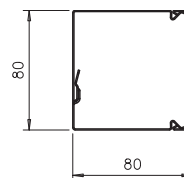

Piesă de îmbinare

Tip	Dim. a mm	Dim. b mm	Amb. bucată	Greutate kg/100 buc.	Nr.art.
LKM SV80	75	65,6	10	1,300	6247472

St. Oțel

€/buc.

Piesă de legătură pentru baze.

Astfel se asigură egalizarea de potențial dintre părțile inferioare ale canalului.

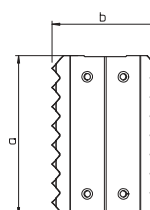

Cot interior

Tip	Culoare	Dim. a mm	Amb. bucată	Greutate kg/100 buc.	Nr.art.
LKM I80080FS	—	160	1	38,700	6248336
LKM I80080RW	alb pur	160	1	38,700	6248436

St. Oțel

€/buc.

FS zincat în bandă FSK zincat în bandă/acoperit cu material plastic

Cot interior pentru schimbarea direcției canalelor LKM.

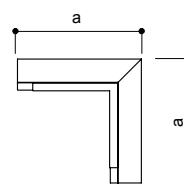

Cot exterior

Tip	Culoare	Dim. a mm	Amb. bucată	Greutate kg/100 buc.	Nr.art.
LKM A80080FS	—	200	1	75,300	6248332
LKM A80080RW	alb pur	200	1	75,300	6248432

St. Oțel

€/buc.

FS zincat în bandă FSK zincat în bandă/acoperit cu material plastic

Cot exterior, inclusiv capac, pentru schimbarea direcției canalelor LKM.

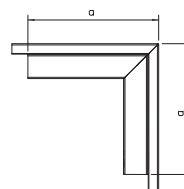

Piesă T

Tip	Culoare	Dim. a mm	Amb. bucată	Greutate kg/100 buc.	Nr.art.
LKM T80080FS	—	300	1	67,200	6248340
LKM T80080RW	alb pur	300	1	67,200	6248450

St. Oțel

€/buc.

FS zincat în bandă FSK zincat în bandă/acoperit cu material plastic

Piesă T, inclusiv capac, pentru schimbarea direcției canalelor LKM.

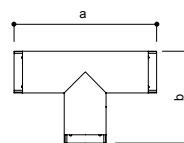

Cot plan

Tip	Culoare	Dim. a mm	Amb. bucată	Greutate kg/100 buc.	Nr.art.
LKM F80080FS	—	240	1	80,000	6248328
LKM F80080RW	alb pur	240	1	80,000	6248428

St. Oțel

€/buc.

FS zincat în bandă FSK zincat în bandă/acoperit cu material plastic

Cot plan, inclusiv capac, pentru schimbarea direcției canalelor LKM.

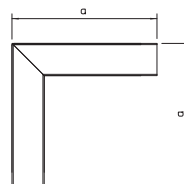

Înălțimea canalului 80 mm, lățimea canalului 80 mm

Piesă de capăt

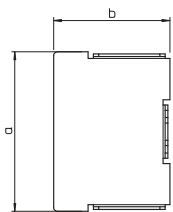

Tip	Culoare	Dim. a mm	Dim. b mm	Amb. bucată	Greutate kg/100 buc.	Nr.art.
LKM E80080FS	—	80	80	1	7,000	6248344
LKM E80080RW	alb pur	80	80	1	7,000	6248454

St Oțel

FS zincat în bandă FSK zincat în bandă/acoperit cu material plastic

€/buc.

Piesă capăt pentru închiderea canalelor LKM.

Inel de protecție a muchiiilor

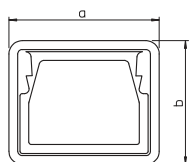

Tip	Culoare	Dim. a mm	Dim. b mm	Amb. bucată	Greutate kg/100 buc.	Nr.art.
KSR80080	gri	84	84	5	3,800	6249865

PU Polietilenă

€/buc.

Inel de protecție a muchiiilor pentru capetele deschise ale canalelor pentru conducerea cablurilor LKM.

Perete despărțitor

Tip	Lung. mm	Dim. a mm	Amb. m	Greutate kg/100 m	Nr.art.
LKM TWS75	2000	75	32	114,000	6249880

Sl Oțel

FS zincat în bandă

Perete despărțitor pentru canal LKM pentru conducerea cablurilor, înălțimea canalului 60 mm, pentru diferite nivele de tensiune.

€/m

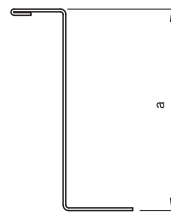

Clemă cablu, lățime canal 60

Tip	Dim. a mm	Dim. b mm	Amb. bucată	Greutate kg/100 buc.	Nr.art.

Sl Oțel

FS zincat în bandă

Support conductor canal cu lățimea 60 mm, pentru fixarea conductorilor în cazul pozărilor verticale.

€/buc.

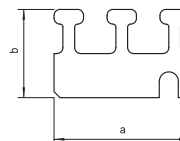

Clemă cablu, lățime canal 100

Tip	Dim. a mm	Dim. b mm	Amb. bucată	Greutate kg/100 buc.	Nr.art.

Sl Oțel

FS zincat în bandă

Support conductor canal cu lățimea 100 mm, pentru fixarea conductorilor în cazul pozărilor verticale.

€/buc.

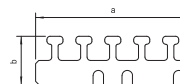

Clemă cablu, lățime canal 150

Tip	Dim. a mm	Dim. b mm	Amb. bucată	Greutate kg/100 buc.	Nr.art.

Sl Oțel

FS zincat în bandă

Support conductor canal cu lățimea 150 mm, pentru fixarea conductorilor în cazul pozărilor verticale.

€/buc.

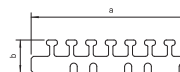

Clemă cablu, lățime canal 200

Tip	Dim. a mm	Dim. b mm	Amb. bucată	Greutate kg/100 buc.	Nr.art.

Sl Oțel

FS zincat în bandă

Support conductor canal cu lățimea 200 mm, pentru fixarea conductorilor în cazul pozărilor verticale.

€/buc.

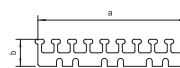

Clemă pentru canal, latime canal 100

Tip	Dim. a mm	Dim. b mm	Dim. c mm	Amb. bucată	Greutate kg/100 buc.	Nr.art.

Sl Oțel

FS zincat în bandă

Clemă pentru canal care ajută la menținerea cablurilor în canal, ceea ce simplifică instalarea pe pereți și tavan. Cemele pentru canal sunt introduse în perforația în formă de buclă și blocate în perețele lateral. Potrivit pentru canal cu lățimea de 100 mm.

€/100 buc.

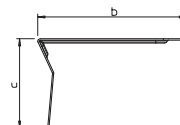
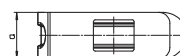

Accesorii canal pentru conducerea cablurilor metalic

Clemă pentru canal, latime canal 150 și 200

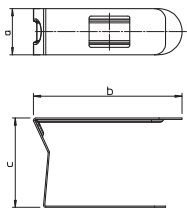

Tip	Dim.	Dim.	Dim.	Amb. bucată	Greutate kg/100 buc.	Nr.art.
	a	b	c			
	mm	mm	mm			
LKM K140	25	140	48,5	20	3,600	6249888
St Oțel						€/100 buc.
FS zincat în bandă						

Clemă pentru canal care ajută la menținerea cablurilor în canal , ceea ce simplifică instalarea pe pereți și tavan. Clemele pentru canal sunt introduse în perforația în formă de buclă și blocate în peretele lateral. Potrivit pentru canal cu lățimea de 150 mm și 200 mm.





**Sisteme de canale
cu soclu SKL**

SKL - Sisteme de canale cu soclu

	Lățime canal 50 mm	220
	Lățime canal 70 mm	222
	Canal pentru pardoseală	224

SKL canal soclu , tip SKL 50 D

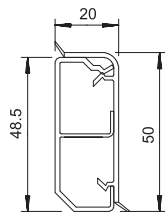

Tip	Culoare	Lung. mm	Amb. m	Greutate kg/100 m	Nr.art.
SKL-50DRW	alb pur	2000	32	44,700	6199103
SKL-50DBU	fag	2000	32	44,700	6199109

PVC Policlorură de vinil €/buc.

Capac și canal cu bază perforată și tăieturi pentru îmbinare colorate și elastice.

Piesă de legătură

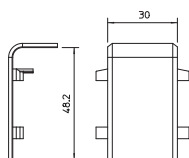

Tip	Culoare	Amb. bucată	Greutate kg/100 buc.	Nr.art.
SKL-SA50DRW	alb pur	10	0,500	6199180
SKL-SA50DBU	fag	10	0,500	6199186

PVC Policlorură de vinil €/buc.

Piesă de legătură pentru conectarea perfectă a segmentelor de canal.

Capac pentru cot interior

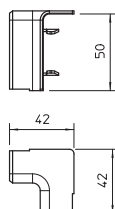

Tip	Culoare	Amb. bucată	Greutate kg/100 buc.	Nr.art.
SKL-I50DRW	alb pur	4	0,700	6199122
SKL-I50DBU	fag	4	0,700	6199128

PVC Policlorură de vinil €/buc.

Cot interior pentru schimbarea direcției canalelor SKL.

Capac cot exterior

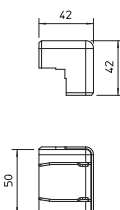

Tip	Culoare	Amb. bucată	Greutate kg/100 buc.	Nr.art.
SKL-A50DRW	alb pur	2	1,200	6199133
SKL-A50DBU	fag	2	1,200	6199139

PVC Policlorură de vinil €/buc.

Cot exterior pentru schimbarea direcției canalelor SKL.

Piesă capăt stânga

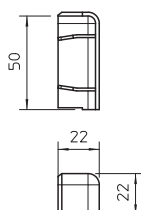

Tip	Culoare	Amb. bucată	Greutate kg/100 buc.	Nr.art.
SKL-EL50DRW	alb pur	10	0,500	6199150
SKL-EL50DBU	fag	10	0,500	6199156

PVC Policlorură de vinil €/buc.

Piesă de capăt stânga pentru închiderea canalelor SKL.

Piesă capăt dreapta



Tip	Culoare	Amb. bucată	Greutate kg/100 buc.	Nr.art.
SKL-ER50DRW	alb pur	10	0,500	6199163
SKL-ER50DBU	fag	10	0,500	6199169

PVC Policlorură de vinil €/buc.

Piesă de capăt dreapta pentru închiderea canalelor SKL.

Suport aparate

Tip	Culoare	Amb. bucată	Greutate kg/100 buc.	Nr.art.
SKL-R DRW	alb pur	1	11,400	6199402
SKL-R DBU	fag	1	11,400	6199408

PVC Policlorură de vinil

Suport aparataj simplu, echipat universal, pentru toate canelele SKL.

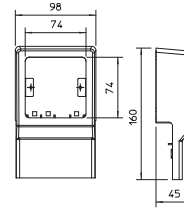

Suport aparate

Tip	Culoare	Amb. bucată	Greutate kg/100 buc.	Nr.art.
SKL-Z DRW	alb pur	1	13,000	6199442
SKL-Z DBU	fag	1	13,000	6199448

PVC Policlorură de vinil

Suport aparataj simplu, echipat universal, pentru toate canelele SKL.

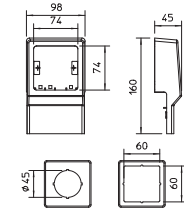

Suport aparate

Tip	Culoare	Amb. bucată	Greutate kg/100 buc.	Nr.art.
SKL-DS DRW	alb pur	1	19,000	6199421
SKL-DS DBU	fag	1	19,000	6199427

PVC Policlorură de vinil

Suport aparataj cu priză dublă cablată în prealabil, pentru toate canalele SKL.

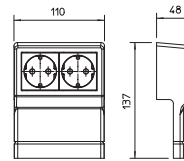

Suport aparate

Tip	Culoare	Amb. bucată	Greutate kg/100 buc.	Nr.art.
SKL-45 DRW	alb pur	1	10,000	6199461
SKL-45 DBU	fag	1	10,000	6199467

PVC Policlorură de vinil

Suport aparataj pentru toate canalele SKL, care pot fi echipate cu toate aparatele Modul 45.

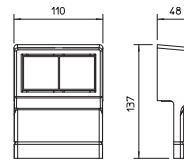

SKL canal soclu , tip SKL 70 D

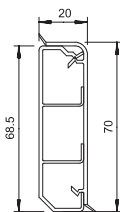

Tip	Culoare	Lung. mm	Amb. m	Greutate kg/100 m	Nr.art.
SKL-70DRW	alb pur	2000	24	57,700	6199202
SKL-70DBU	fag	2000	24	57,700	6199208

PVC Policlorură de vinil €/m

Capac și canal cu bază perforată și muchii pentru îmbinări elastice.

Piesă de legătură

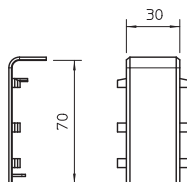

Tip	Culoare	Amb. bucată	Greutate kg/100 buc.	Nr.art.
SKL-SA70DRW	alb pur	10	0,600	6199281
SKL-SA70DBU	fag	10	0,600	6199287

PVC Policlorură de vinil €/buc.

Piesă de legătură pentru conectarea perfectă a segmentelor de canal.

Capac pentru cot interior

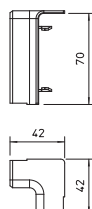

Tip	Culoare	Amb. bucată	Greutate kg/100 buc.	Nr.art.
SKL-I70DRW	alb pur	4	0,900	6199233
SKL-I70DBU	fag	4	0,900	6199229

PVC Policlorură de vinil €/buc.

Cot interior pentru schimbarea direcției canalelor SKL.

Capac cot exterior

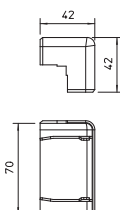

Tip	Culoare	Amb. bucată	Greutate kg/100 buc.	Nr.art.
SKL-A70DRW	alb pur	2	1,500	6199232
SKL-A70DBU	fag	2	1,500	6199238

PVC Policlorură de vinil €/buc.

Cot exterior pentru schimbarea direcției canalelor SKL.

Piesă capăt stânga

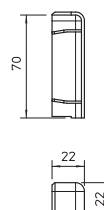

Tip	Culoare	Amb. bucată	Greutate kg/100 buc.	Nr.art.
SKL-EL70DRW	alb pur	10	0,600	6199251
SKL-EL70DBU	fag	10	0,600	6199257

PVC Policlorură de vinil €/buc.

Piesă de capăt stânga pentru închiderea canalelor SKL.

Piesă capăt dreapta

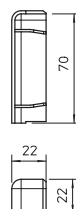

Tip	Culoare	Amb. bucată	Greutate kg/100 buc.	Nr.art.
SKL-ER70DRW	alb pur	10	0,600	6199262
SKL-ER70DBU	fag	10	0,600	6199268

PVC Policlorură de vinil €/buc.

Piesă de capăt dreapta pentru închiderea canalelor SKL.

Suport aparate

Tip	Culoare	Amb. bucată	Greutate kg/100 buc.	Nr.art.
SKL-R DRW	alb pur	1	11,400	6199402
SKL-R DBU	fag	1	11,400	6199408

PVC Policlorură de vinil

€/buc.

Suport aparataj simplu, echipat universal, pentru toate canelele SKL.

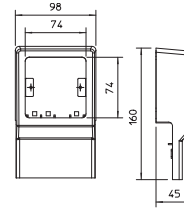

Suport aparate

Tip	Culoare	Amb. bucată	Greutate kg/100 buc.	Nr.art.
SKL-Z DRW	alb pur	1	13,000	6199442
SKL-Z DBU	fag	1	13,000	6199448

PVC Policlorură de vinil

€/buc.

Suport aparataj simplu, echipat universal, pentru toate canelele SKL.

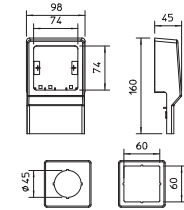

Suport aparate

Tip	Culoare	Amb. bucată	Greutate kg/100 buc.	Nr.art.
SKL-DS DRW	alb pur	1	19,000	6199421
SKL-DS DBU	fag	1	19,000	6199427

PVC Policlorură de vinil

€/buc.

Suport aparataj cu priză dublă cablată în prealabil, pentru toate canalele SKL.

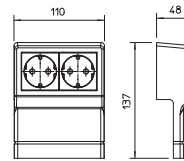

Suport aparate

Tip	Culoare	Amb. bucată	Greutate kg/100 buc.	Nr.art.
SKL-45 DRW	alb pur	1	10,000	6199461
SKL-45 DBU	fag	1	10,000	6199467

PVC Policlorură de vinil

€/buc.

Suport aparataj pentru toate canalele SKL, care pot fi echipate cu toate aparatele Modul 45.

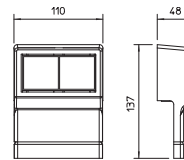

Canal pentru pardoseală

Canal pentru pardoseală, tip 2650

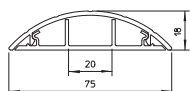

Tip	Culoare	Lung. mm	Amb. m	Greutate kg/100 m	Nr.art.
2650	gri piatră	2000	36	43,000	6020801
PVC	Policlorură de vinil				€/m

Capac și canal cu bază perforată.



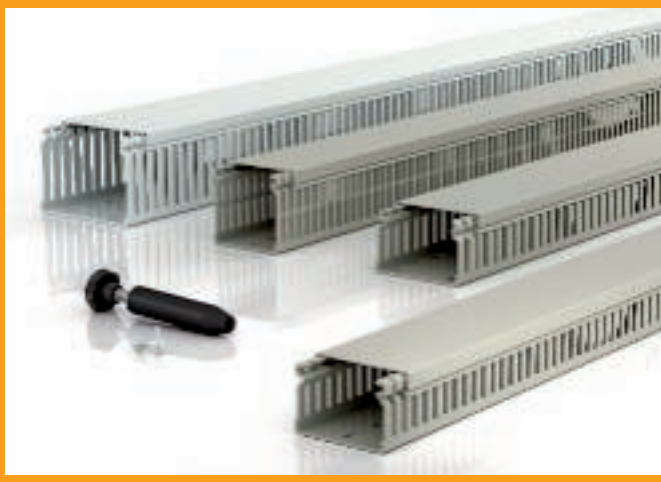

**Canal pieptene VK
Sistem Dahl**

System 

Sistem de canal pieptene VK, sistem Dahl

	Canal pieptene LK4	228
	Canal pieptene LK4/N cu suport pentru cabluri	235
	Canal pieptene LKV DIN	240
	Canal pieptene LKV/N DIN cu suport pentru cabluri	246
	Accesorii	250

Canal pieptene, tip LK4 15015

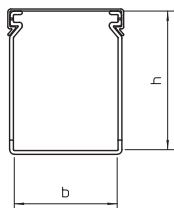

Tip	Culoare	Lung. mm	Dim. B x H mm	Amb. m	Greutate kg/100 m	Nr.art.
LK4 15015	gri piatră	2000	15x15	72	12,000	6178001

PVC Policlorură de vinil €/m

Canal pieptene inclusiv capac și bază perforată.

Canal pieptene, tip LK4 30015

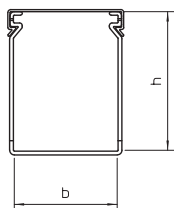

Tip	Culoare	Lung. mm	Dim. B x H mm	Amb. m	Greutate kg/100 m	Nr.art.
LK4 30015	gri piatră	2000	15x30	40	18,000	6178003

PVC Policlorură de vinil €/m

Canal pieptene inclusiv capac și bază perforată. Dimensiunea nominală a sistemului este corespunzătoare dimensiunii interioare a canalului.

Capac

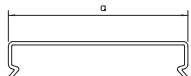

Tip	Culoare	Dim. a mm	Lung. mm	Amb. m	Greutate kg/100 m	Nr.art.
LK4 D 15	gri piatră	20	2000	92	8,500	6178480

PVC Policlorură de vinil €/m

Capacul canalului ca piesă de schimb.

Canal pieptene, tip LK4 30025

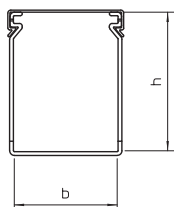

Tip	Culoare	Lung. mm	Dim. B x H mm	Amb. m	Greutate kg/100 m	Nr.art.
LK4 30025	gri piatră	2000	25x30	48	28,000	6178005

PVC Policlorură de vinil €/m

Canal pieptene inclusiv capac și bază perforată. Dimensiunea nominală a sistemului este corespunzătoare dimensiunii interioare a canalului.

Capac

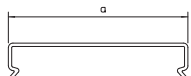

Tip	Culoare	Dim. a mm	Lung. mm	Amb. m	Greutate kg/100 m	Nr.art.
LK4 D 25	gri piatră	31	2000	32	10,000	6178482

PVC Policlorură de vinil €/m

Capacul canalului ca piesă de schimb.

Canal pieptene, tip LK4 40025

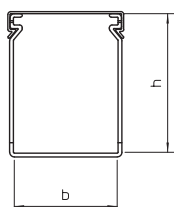

Tip	Culoare	Lung. mm	Dim. B x H mm	Amb. m	Greutate kg/100 m	Nr.art.
LK4 40025	gri piatră	2000	25x40	48	36,500	6178010

PVC Policlorură de vinil €/m

Canal pieptene inclusiv capac și bază perforată. Dimensiunea nominală a sistemului este corespunzătoare dimensiunii interioare a canalului.

Tip	Culoare	Dim.		Amb. m	Greutate kg/100 m	Nr.art.
		a mm	Lung. mm			
LK4 D 25	gri piatră	31	2000	32	10,000	6178482

PVC Policlorură de vinil €/m

Capacul canalului ca piesă de schimb.

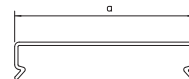

Canal pieptene, tip LK4 40040

Tip	Culoare	Dim.		Amb. m	Greutate kg/100 m	Nr.art.
		Lung. mm	B x H mm			
LK4 40040	gri piatră	2000	40x40	36	44,000	6178012

PVC Policlorură de vinil €/m

Canal pieptene inclusiv capac și bază perforată. Dimensiunea nominală a sistemului este corespunzătoare dimensiunii interioare a canalului.

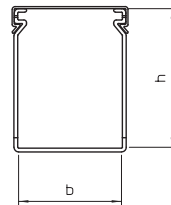

Capac

Tip	Culoare	Dim.		Amb. m	Greutate kg/100 m	Nr.art.
		a mm	Lung. mm			
LK4 D 40	gri piatră	46,2	2000	24	13,500	6178484

PVC Policlorură de vinil €/m

Capacul canalului ca piesă de schimb.

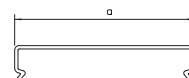

Canal pieptene, tip LK4 40060

Tip	Culoare	Dim.		Amb. m	Greutate kg/100 m	Nr.art.
		Lung. mm	B x H mm			
LK4 40060	gri piatră	2000	60x40	24	57,000	6178014

PVC Policlorură de vinil €/m

Canal pieptene inclusiv capac și bază perforată. Dimensiunea nominală a sistemului este corespunzătoare dimensiunii interioare a canalului.

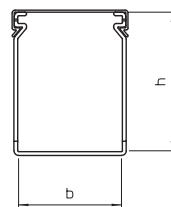

Capac

Tip	Culoare	Dim.		Amb. m	Greutate kg/100 m	Nr.art.
		a mm	Lung. mm			
LK4 D 60	gri piatră	66,4	2000	40	18,000	6178486

PVC Policlorură de vinil €/m

Capacul canalului ca piesă de schimb.

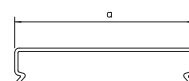

Canal pieptene, tip LK4 40080

Tip	Culoare	Dim.		Amb. m	Greutate kg/100 m	Nr.art.
		Lung. mm	B x H mm			
LK4 40080	gri piatră	2000	80x40	24	71,000	6178016

PVC Policlorură de vinil €/m

Canal pieptene inclusiv capac și bază perforată. Dimensiunea nominală a sistemului este corespunzătoare dimensiunii interioare a canalului.

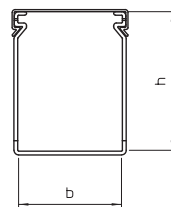

Canal pieptene LK4

Capac

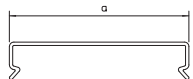

Tip	Culoare	Dim.		Amb.	Greutate		Nr.art.
		a	Lung.		m	kg/100 m	
LK4 D 80	gri piatră	87	2000	12	27,000		6178488

PVC Policlorură de vinil

€/m

Capacul canalului ca piesă de schimb.

Canal pieptene, tip LK4 40100

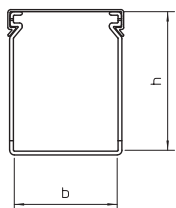

Tip	Culoare	Lung.	Dim.		Amb.	Greutate		Nr.art.
			mm	B x H		m	kg/100 m	
LK4 40100	gri piatră	2000	100x40		24	85,500		6178018

PVC Policlorură de vinil

€/m

Canal pieptene inclusiv capac și bază perforată. Dimensiunea nominală a sistemului este corespunzătoare dimensiunii interioare a canalului.

Capac

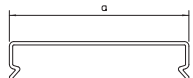

Tip	Culoare	Dim.		Amb.	Greutate		Nr.art.
		a	Lung.		m	kg/100 m	
LK4 D 100	gri piatră	107,4	2000	12	35,500		6178490

PVC Policlorură de vinil

€/m

Capacul canalului ca piesă de schimb.

Canal pieptene, tip LK4 60015

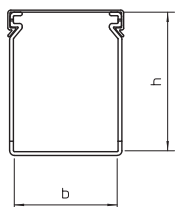

Tip	Culoare	Lung.	Dim.		Amb.	Greutate		Nr.art.
			mm	B x H		m	kg/100 m	
LK4 60015	gri piatră	2000	15x60		48	32,500		6178026

PVC Policlorură de vinil

€/m

Canal pieptene inclusiv capac și bază perforată. Dimensiunea nominală a sistemului este corespunzătoare dimensiunii interioare a canalului.

Capac

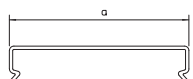

Tip	Culoare	Dim.		Amb.	Greutate		Nr.art.
		a	Lung.		m	kg/100 m	
LK4 D 15	gri piatră	20	2000	92	8,500		6178480

PVC Policlorură de vinil

€/m

Capacul canalului ca piesă de schimb.

Canal pieptene, tip LK4 60025

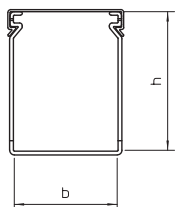

Tip	Culoare	Lung.	Dim.		Amb.	Greutate		Nr.art.
			mm	B x H		m	kg/100 m	
LK4 60025	gri piatră	2000	25x60		32	46,000		6178028

PVC Policlorură de vinil

€/m

Canal pieptene inclusiv capac și bază perforată. Dimensiunea nominală a sistemului este corespunzătoare dimensiunii interioare a canalului.

Tip	Culoare	Dim.		Amb. m	Greutate kg/100 m	Nr.art.
		a mm	Lung. mm			
LK4 D 25	gri piatră	31	2000	32	10,000	6178482

PVC Policlorură de vinil €/m

Capacul canalului ca piesă de schimb.

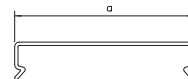

Canal pieptene, tip LK4 60040

Tip	Culoare	Dim.		Amb. m	Greutate kg/100 m	Nr.art.
		Lung. mm	B x H mm			
LK4 60040	gri piatră	2000	40x60	24	53,500	6178031

PVC Policlorură de vinil €/m

Canal pieptene inclusiv capac și bază perforată. Dimensiunea nominală a sistemului este corespunzătoare dimensiunii interioare a canalului.

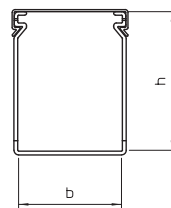

Capac

Tip	Culoare	Dim.		Amb. m	Greutate kg/100 m	Nr.art.
		a mm	Lung. mm			
LK4 D 40	gri piatră	46,2	2000	24	13,500	6178484

PVC Policlorură de vinil €/m

Capacul canalului ca piesă de schimb.

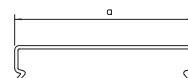

Canal pieptene, tip LK4 60060

Tip	Culoare	Dim.		Amb. m	Greutate kg/100 m	Nr.art.
		Lung. mm	B x H mm			
LK4 60060	gri piatră	2000	60x60	32	64,500	6178033

PVC Policlorură de vinil €/m

Canal pieptene inclusiv capac și bază perforată. Dimensiunea nominală a sistemului este corespunzătoare dimensiunii interioare a canalului.

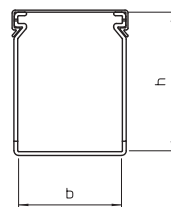

Capac

Tip	Culoare	Dim.		Amb. m	Greutate kg/100 m	Nr.art.
		a mm	Lung. mm			
LK4 D 60	gri piatră	66,4	2000	40	18,000	6178486

PVC Policlorură de vinil €/m

Capacul canalului ca piesă de schimb.

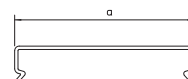

Canal pieptene, tip LK4 60080

Tip	Culoare	Dim.		Amb. m	Greutate kg/100 m	Nr.art.
		Lung. mm	B x H mm			
LK4 60080	gri piatră	2000	80x60	24	82,500	6178035

PVC Policlorură de vinil €/m

Canal pieptene inclusiv capac și bază perforată. Dimensiunea nominală a sistemului este corespunzătoare dimensiunii interioare a canalului.

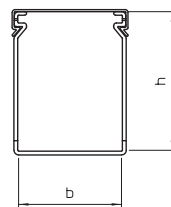

Canal pieptene LK4

Capac

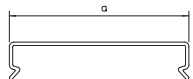

Tip	Culoare	Dim.		Amb.	Greutate		Nr.art.
		a mm	Lung. mm		m	kg/100 m	
LK4 D 80	gri piatră	87	2000	12	27,000		6178488

PVC Policlorură de vinil

€/m

Capacul canalului ca piesă de schimb.

Canal pieptene, tip LK4 60100

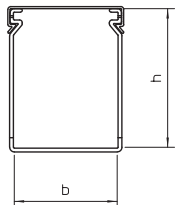

Tip	Culoare	Lung. mm	Dim.		Amb.	Greutate		Nr.art.
			B x H mm	m		kg/100 m		
LK4 60100	gri piatră	2000	100x60	16	100,000		6178037	

PVC Policlorură de vinil

€/m

Canal pieptene inclusiv capac și bază perforată. Dimensiunea nominală a sistemului este corespunzătoare dimensiunii interioare a canalului.

Capac

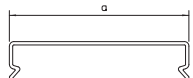

Tip	Culoare	Dim.		Amb.	Greutate		Nr.art.
		a mm	Lung. mm		m	kg/100 m	
LK4 D 100	gri piatră	107,4	2000	12	35,500		6178490

PVC Policlorură de vinil

€/m

Capacul canalului ca piesă de schimb.

Canal pieptene, tip LK4 60120

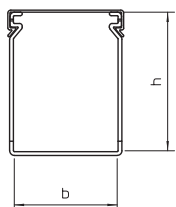

Tip	Culoare	Lung. mm	Dim.		Amb.	Greutate		Nr.art.
			B x H mm	m		kg/100 m		
LK4 60120	gri piatră	2000	120x60	8	117,000		6178039	

PVC Policlorură de vinil

€/m

Canal pieptene inclusiv capac și bază perforată. Dimensiunea nominală a sistemului este corespunzătoare dimensiunii interioare a canalului.

Capac

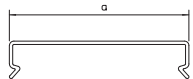

Tip	Culoare	Dim.		Amb.	Greutate		Nr.art.
		a mm	Lung. mm		m	kg/100 m	
LK4 D 120	gri piatră	127,8	2000	16	45,500		6178492

PVC Policlorură de vinil

€/m

Capacul canalului ca piesă de schimb.

Canal pieptene, tip LK4 80025

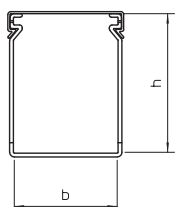

Tip	Culoare	Lung. mm	Dim.		Amb.	Greutate		Nr.art.
			B x H mm	m		kg/100 m		
LK4 80025	gri piatră	2000	25x80	32	61,000		6178050	

PVC Policlorură de vinil

€/m

Canal pieptene inclusiv capac și bază perforată. Dimensiunea nominală a sistemului este corespunzătoare dimensiunii interioare a canalului.

Tip	Culoare	Dim.		Amb. m	Greutate kg/100 m	Nr.art.
		a mm	Lung. mm			
LK4 D 25	gri piatră	31	2000	32	10,000	6178482

PVC Policlorură de vinil €/m

Capacul canalului ca piesă de schimb.

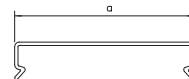

Canal pieptene, tip LK4 80040

Tip	Culoare	Dim.		Amb. m	Greutate kg/100 m	Nr.art.
		Lung. mm	B x H mm			
LK4 80040	gri piatră	2000	40x80	24	64,500	6178054

PVC Policlorură de vinil €/m

Canal pieptene inclusiv capac și bază perforată. Dimensiunea nominală a sistemului este corespunzătoare dimensiunii interioare a canalului.

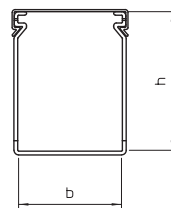

Capac

Tip	Culoare	Dim.		Amb. m	Greutate kg/100 m	Nr.art.
		a mm	Lung. mm			
LK4 D 40	gri piatră	46,2	2000	24	13,500	6178484

PVC Policlorură de vinil €/m

Capacul canalului ca piesă de schimb.

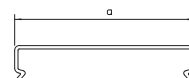

Canal pieptene, tip LK4 80060

Tip	Culoare	Dim.		Amb. m	Greutate kg/100 m	Nr.art.
		Lung. mm	B x H mm			
LK4 80060	gri piatră	2000	60x80	24	76,000	6178054

PVC Policlorură de vinil €/m

Canal pieptene inclusiv capac și bază perforată. Dimensiunea nominală a sistemului este corespunzătoare dimensiunii interioare a canalului.

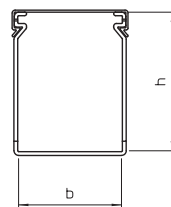

Capac

Tip	Culoare	Dim.		Amb. m	Greutate kg/100 m	Nr.art.
		a mm	Lung. mm			
LK4 D 60	gri piatră	66,4	2000	40	18,000	6178486

PVC Policlorură de vinil €/m

Capacul canalului ca piesă de schimb.

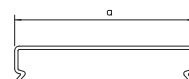

Canal pieptene, tip LK4 80080

Tip	Culoare	Dim.		Amb. m	Greutate kg/100 m	Nr.art.
		Lung. mm	B x H mm			
LK4 80080	gri piatră	2000	80x80	16	95,500	6178056

PVC Policlorură de vinil €/m

Canal pieptene inclusiv capac și bază perforată. Dimensiunea nominală a sistemului este corespunzătoare dimensiunii interioare a canalului.

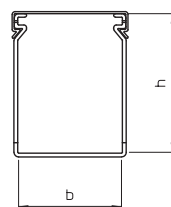

Canal pieptene LK4

Capac

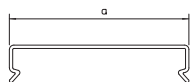

Tip	Culoare	Dim.		Amb.	Greutate		Nr.art.
		a mm	Lung. mm		m	kg/100 m	
LK4 D 80	gri piatră	87	2000	12	27,000	6178488	

PVC Policlorură de vinil €/m

Capacul canalului ca piesă de schimb.

Canal pieptene, tip LK4 80100

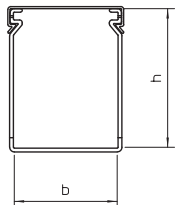

Tip	Culoare	Lung. mm	Dim.		Amb.	Greutate		Nr.art.
			B x H mm	m		kg/100 m		
LK4 80100	gri piatră	2000	100x80	16	111,500	6178059		

PVC Policlorură de vinil €/m

Canal pieptene inclusiv capac și bază perforată. Dimensiunea nominală a sistemului este corespunzătoare dimensiunii interioare a canalului.

Capac

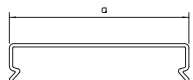

Tip	Culoare	Dim.		Amb.	Greutate		Nr.art.
		a mm	Lung. mm		m	kg/100 m	
LK4 D 100	gri piatră	107,4	2000	12	35,500	6178490	

PVC Policlorură de vinil €/m

Capacul canalului ca piesă de schimb.

Canal pieptene, tip LK4 80120

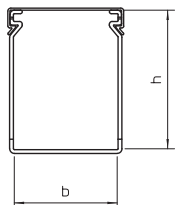

Tip	Culoare	Lung. mm	Dim.		Amb.	Greutate		Nr.art.
			B x H mm	m		kg/100 m		
LK4 80120	gri piatră	2000	120x80	8	128,500	6178061		

PVC Policlorură de vinil €/m

Canal pieptene inclusiv capac și bază perforată. Dimensiunea nominală a sistemului este corespunzătoare dimensiunii interioare a canalului.

Capac

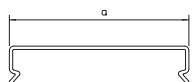

Tip	Culoare	Dim.		Amb.	Greutate		Nr.art.
		a mm	Lung. mm		m	kg/100 m	
LK4 D 120	gri piatră	127,8	2000	16	45,500	6178492	

PVC Policlorură de vinil €/m

Capacul canalului ca piesă de schimb.

Canal pieptene, tip LK4/N 60015

Tip	Culoare	Lung. mm	Dim. B x H mm	Amb. m	Greutate kg/100 m	Nr.art.
LK4 N 60015	gri piatră	2000	15x60	48	41,000	6178201

PVC Policlorură de vinil

€/m

Canal pieptene, inclusiv capac și bază perforată, îngustarea fantelor laterale evită căderea conductoarelor.

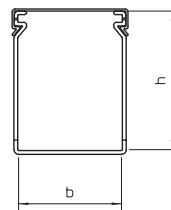

Capac

Tip	Culoare	Dim. a mm	Lung. mm	Amb. m	Greutate kg/100 m	Nr.art.
LK4 D 15	gri piatră	20	2000	92	8,500	6178480

PVC Policlorură de vinil

€/m

Capacul canalului ca piesă de schimb.

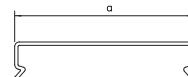

Canal pieptene, tip LK4/N 60025

Tip	Culoare	Lung. mm	Dim. B x H mm	Amb. m	Greutate kg/100 m	Nr.art.
LK4 N 60025	gri piatră	2000	25x60	32	48,500	6178203

PVC Policlorură de vinil

€/m

Canal pieptene, inclusiv capac și bază perforată, îngustarea fantelor laterale evită căderea conductoarelor.

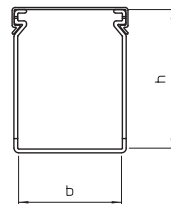

Capac

Tip	Culoare	Dim. a mm	Lung. mm	Amb. m	Greutate kg/100 m	Nr.art.
LK4 D 25	gri piatră	31	2000	32	10,000	6178482

PVC Policlorură de vinil

€/m

Capacul canalului ca piesă de schimb.

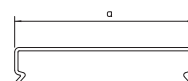

Canal pieptene, tip LK4/N 60040

Tip	Culoare	Lung. mm	Dim. B x H mm	Amb. m	Greutate kg/100 m	Nr.art.
LK4 N 60040	gri piatră	2000	40x60	24	56,000	6178205

PVC Policlorură de vinil

€/m

Canal pieptene, inclusiv capac și bază perforată, îngustarea fantelor laterale evită căderea conductoarelor.

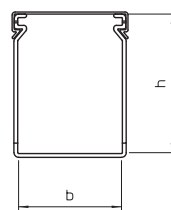

Capac

Tip	Culoare	Dim. a mm	Lung. mm	Amb. m	Greutate kg/100 m	Nr.art.
LK4 D 40	gri piatră	46,2	2000	24	13,500	6178484

PVC Policlorură de vinil

€/m

Capacul canalului ca piesă de schimb.

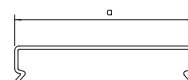

Canal pieptene, tip LK4/N 60060

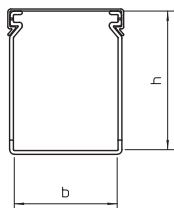

Tip	Culoare	Lung. mm	Dim. B x H mm	Amb. m	Greutate kg/100 m	Nr.art.
LK4 N 60060	gri piatră	2000	60x60	32	68,000	6178207
PVC Policlorură de vinil						€/m

Canal pieptene, inclusiv capac și bază perforată, îngustarea fantelor laterale evită căderea conductorilor.

Capac

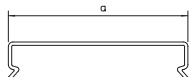

Tip	Culoare	Dim. a mm	Lung. mm	Amb. m	Greutate kg/100 m	Nr.art.
LK4 D 60	gri piatră	66,4	2000	40	18,000	6178486
PVC Policlorură de vinil						€/m

Capacul canalului ca piesă de schimb.

Canal pieptene, tip LK4/N 60080

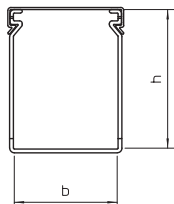

Tip	Culoare	Lung. mm	Dim. B x H mm	Amb. m	Greutate kg/100 m	Nr.art.
LK4 N 60080	gri piatră	2000	80x60	24	87,000	6178209
PVC Policlorură de vinil						€/m

Canal pieptene, inclusiv capac și bază perforată, îngustarea fantelor laterale evită căderea conductorilor.

Capac

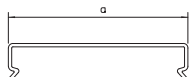

Tip	Culoare	Dim. a mm	Lung. mm	Amb. m	Greutate kg/100 m	Nr.art.
LK4 D 80	gri piatră	87	2000	12	27,000	6178488
PVC Policlorură de vinil						€/m

Capacul canalului ca piesă de schimb.

Canal pieptene, tip LK4/N 60100

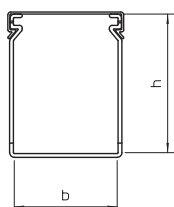

Tip	Culoare	Lung. mm	Dim. B x H mm	Amb. m	Greutate kg/100 m	Nr.art.
LK4 N 60100	gri piatră	2000	100x60	16	105,500	6178211
PVC Policlorură de vinil						€/m

Canal pieptene, inclusiv capac și bază perforată, îngustarea fantelor laterale evită căderea conductorilor.

Capac

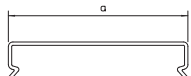

Tip	Culoare	Dim. a mm	Lung. mm	Amb. m	Greutate kg/100 m	Nr.art.
LK4 D 100	gri piatră	107,4	2000	12	35,500	6178490
PVC Policlorură de vinil						€/m

Capacul canalului ca piesă de schimb.

Canal pieptene, tip LK4/N 60120

Tip	Culoare	Lung. mm	Dim. B x H mm	Amb. m	Greutate kg/100 m	Nr.art.
LK4 N 60120	gri piatră	2000	120x60	8	120,500	6178213

PVC Policlorură de vinil €/m

Canal pieptene, inclusiv capac și bază perforată, îngustarea fantelor laterale evită căderea conductoarelor.

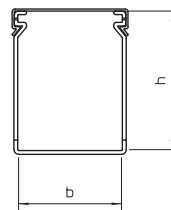

Capac

Tip	Culoare	Dim. a mm	Lung. mm	Amb. m	Greutate kg/100 m	Nr.art.
LK4 D 120	gri piatră	127,8	2000	16	45,500	6178492

PVC Policlorură de vinil €/m

Capacul canalului ca piesă de schimb.

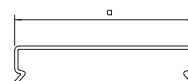

Canal pieptene, tip LK4/N 80025

Tip	Culoare	Lung. mm	Dim. B x H mm	Amb. m	Greutate kg/100 m	Nr.art.
LK4 N 80025	gri piatră	2000	25x80	32	65,000	6178225

PVC Policlorură de vinil €/m

Canal pieptene, inclusiv capac și bază perforată, îngustarea fantelor laterale evită căderea conductoarelor.

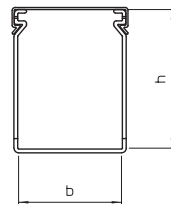

Capac

Tip	Culoare	Dim. a mm	Lung. mm	Amb. m	Greutate kg/100 m	Nr.art.
LK4 D 25	gri piatră	31	2000	32	10,000	6178482

PVC Policlorură de vinil €/m

Capacul canalului ca piesă de schimb.

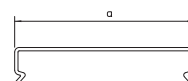

Canal pieptene, tip LK4/N 80040

Tip	Culoare	Lung. mm	Dim. B x H mm	Amb. m	Greutate kg/100 m	Nr.art.
LK4 N 80040	gri piatră	2000	40x80	24	73,500	6178227

PVC Policlorură de vinil €/m

Canal pieptene, inclusiv capac și bază perforată, îngustarea fantelor laterale evită căderea conductoarelor.

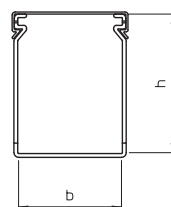

Capac

Tip	Culoare	Dim. a mm	Lung. mm	Amb. m	Greutate kg/100 m	Nr.art.
LK4 D 40	gri piatră	46,2	2000	24	13,500	6178484

PVC Policlorură de vinil €/m

Capacul canalului ca piesă de schimb.

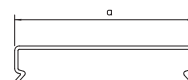

Canal pieptene, tip LK4/N 80060

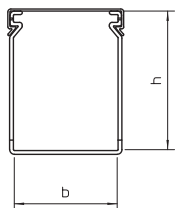

Tip	Culoare	Lung. mm	Dim. B x H mm	Amb. m	Greutate kg/100 m	Nr.art.
LK4 N 80060	gri piatră	2000	60x80	24	82,000	6178229
PVC Policlorură de vinil						

Canal pieptene, inclusiv capac și bază perforată, îngustarea fantelor laterale evită căderea conductorilor.

Capac

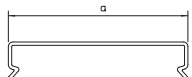

Tip	Culoare	Dim. a mm	Lung. mm	Amb. m	Greutate kg/100 m	Nr.art.
LK4 D 60	gri piatră	66,4	2000	40	18,000	6178486
PVC Policlorură de vinil						

Capacul canalului ca piesă de schimb.

Canal pieptene, tip LK4/N 80080

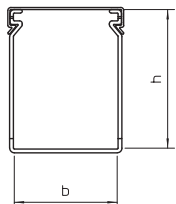

Tip	Culoare	Lung. mm	Dim. B x H mm	Amb. m	Greutate kg/100 m	Nr.art.
LK4 N 80080	gri piatră	2000	80x80	16	101,000	6178231
PVC Policlorură de vinil						

Canal pieptene, inclusiv capac și bază perforată, îngustarea fantelor laterale evită căderea conductorilor.

Capac

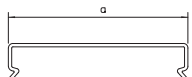

Tip	Culoare	Dim. a mm	Lung. mm	Amb. m	Greutate kg/100 m	Nr.art.
LK4 D 80	gri piatră	87	2000	12	27,000	6178488
PVC Policlorură de vinil						

Capacul canalului ca piesă de schimb.

Canal pieptene, tip LK4/N 80100

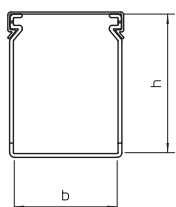

Tip	Culoare	Lung. mm	Dim. B x H mm	Amb. m	Greutate kg/100 m	Nr.art.
LK4 N 80100	gri piatră	2000	100x80	16	116,500	6178233
PVC Policlorură de vinil						

Canal pieptene, inclusiv capac și bază perforată, îngustarea fantelor laterale evită căderea conductorilor.

Capac

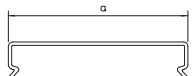

Tip	Culoare	Dim. a mm	Lung. mm	Amb. m	Greutate kg/100 m	Nr.art.
LK4 D 100	gri piatră	107,4	2000	12	35,500	6178490
PVC Policlorură de vinil						

Capacul canalului ca piesă de schimb.

Canal pieptene, tip LK4/N 80120

Tip	Culoare	Lung. mm	Dim. B x H mm	Amb. m	Greutate kg/100 m	Nr.art.
LK4 N 80120	gri piatră	2000	120x80	8	133,500	6178236

PVC Policlorură de vinil

€/m

Canal pieptene, inclusiv capac și bază perforată, îngustarea fantelor laterale evită căderea conductorilor.

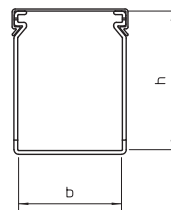

Capac

Tip	Culoare	Dim. a mm	Lung. mm	Amb. m	Greutate kg/100 m	Nr.art.
LK4 D 120	gri piatră	127,8	2000	16	45,500	6178492

PVC Policlorură de vinil

€/m

Capacul canalului ca piesă de schimb.

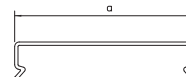

Canal pieptene, tip 25025

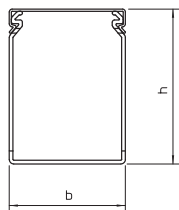

Tip	Culoare	Lung. mm	Dim. B x H mm	Amb. m	Greutate kg/100 m	Nr.art.
LKV 25025	gri piatră	2000	25x25	32	24,000	6178302
PVC Policlorură de vinil						€/m

Canal pieptene conform DIN 50085-2-3 inclusiv capac și bază perforată.

Capac

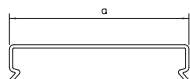

Tip	Culoare	Dim. a mm	Lung. mm	Amb. m	Greutate kg/100 m	Nr.art.
LKV D 25	gri piatră	25	2000	36	9,500	6178504
PVC Policlorură de vinil						€/m

Capacul canalului ca piesă de schimb.

Canal pieptene, tip 37025

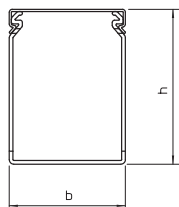

Tip	Culoare	Lung. mm	Dim. B x H mm	Amb. m	Greutate kg/100 m	Nr.art.
LKV 37025	gri piatră	2000	25x37.5	32	31,500	6178305
PVC Policlorură de vinil						€/m

Canal pieptene conform DIN 50085-2-3 inclusiv capac și bază perforată.

Capac

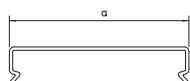

Tip	Culoare	Dim. a mm	Lung. mm	Amb. m	Greutate kg/100 m	Nr.art.
LKV D 25	gri piatră	25	2000	36	9,500	6178504
PVC Policlorură de vinil						€/m

Capacul canalului ca piesă de schimb.

Canal pieptene, tip 37037

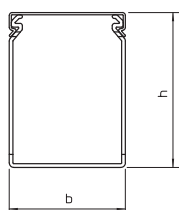

Tip	Culoare	Lung. mm	Dim. B x H mm	Amb. m	Greutate kg/100 m	Nr.art.
LKV 37037	gri piatră	2000	37.5x37.5	60	40,500	6178307
PVC Policlorură de vinil						€/m

Canal pieptene conform DIN 50085-2-3 inclusiv capac și bază perforată.

Capac

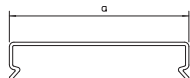

Tip	Culoare	Dim. a mm	Lung. mm	Amb. m	Greutate kg/100 m	Nr.art.
LKV D 37	gri piatră	37,5	2000	24	15,000	6178506
PVC Policlorură de vinil						€/m

Capacul canalului ca piesă de schimb.

Canal pieptene, tip 50025

Tip	Culoare	Dim. Lung. mm	Dim. B x H mm	Amb. m	Greutate kg/100 m	Nr.art.
LKV 50025	gri piatră	2000	25x50	60	35,500	6178310

PVC Policlorură de vinil €/m

Canal pieptene conform DIN 50085-2-3 inclusiv capac și bază perforată.

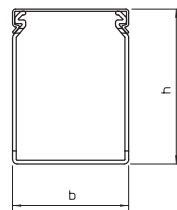

Capac

Tip	Culoare	Dim. a mm	Lung. mm	Amb. m	Greutate kg/100 m	Nr.art.
LKV D 25	gri piatră	25	2000	36	9,500	6178504

PVC Policlorură de vinil €/m

Capacul canalului ca piesă de schimb.

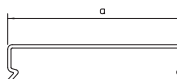

Canal pieptene, tip 50037

Tip	Culoare	Dim. Lung. mm	Dim. B x H mm	Amb. m	Greutate kg/100 m	Nr.art.
LKV 50037	gri piatră	2000	37.5x50	48	44,500	6178312

PVC Policlorură de vinil €/m

Canal pieptene conform DIN 50085-2-3 inclusiv capac și bază perforată.

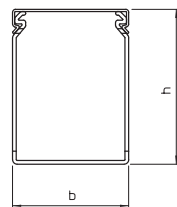

Capac

Tip	Culoare	Dim. a mm	Lung. mm	Amb. m	Greutate kg/100 m	Nr.art.
LKV D 37	gri piatră	37,5	2000	24	15,000	6178506

PVC Policlorură de vinil €/m

Capacul canalului ca piesă de schimb.

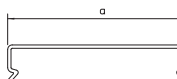

Canal pieptene, tip 50050

Tip	Culoare	Dim. Lung. mm	Dim. B x H mm	Amb. m	Greutate kg/100 m	Nr.art.
LKV 50050	gri piatră	2000	50x50	36	50,000	6178314

PVC Policlorură de vinil €/m

Canal pieptene conform DIN 50085-2-3 inclusiv capac și bază perforată.

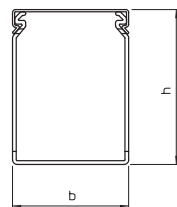

Capac

Tip	Culoare	Dim. a mm	Lung. mm	Amb. m	Greutate kg/100 m	Nr.art.
LKV D 50	gri piatră	50	2000	24	17,500	6178508

PVC Policlorură de vinil €/m

Capacul canalului ca piesă de schimb.

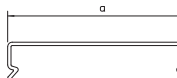

Canal pieptene, tip 50075

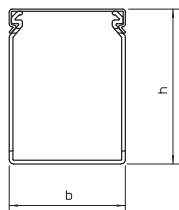

Tip	Culoare	Lung. mm	Dim. B x H mm	Amb. m	Greutate kg/100 m	Nr.art.
LKV 50075	gri piatră	2000	75x50	24	66,000	6178316
PVC Policlorură de vinil						

€/m

Canal pieptene conform DIN 50085-2-3 inclusiv capac și bază perforată.

Capac

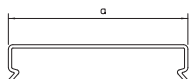

Tip	Culoare	Dim. a mm	Lung. mm	Amb. m	Greutate kg/100 m	Nr.art.
LKV D 75	gri piatră	75	2000	12	23,000	6178310
PVC Policlorură de vinil						

€/m

Capacul canalului ca piesă de schimb.

Canal pieptene, tip 75025

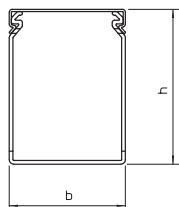

Tip	Culoare	Lung. mm	Dim. B x H mm	Amb. m	Greutate kg/100 m	Nr.art.
LKV 75025	gri piatră	2000	25x75	40	48,500	6178320
PVC Policlorură de vinil						

€/m

Canal pieptene conform DIN 50085-2-3 inclusiv capac și bază perforată.

Capac

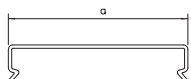

Tip	Culoare	Dim. a mm	Lung. mm	Amb. m	Greutate kg/100 m	Nr.art.
LKV D 25	gri piatră	25	2000	36	9,500	6178504
PVC Policlorură de vinil						

€/m

Capacul canalului ca piesă de schimb.

Canal pieptene, tip 75037

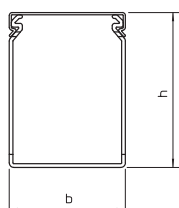

Tip	Culoare	Lung. mm	Dim. B x H mm	Amb. m	Greutate kg/100 m	Nr.art.
LKV 75037	gri piatră	2000	37.5x75	32	58,500	6178322
PVC Policlorură de vinil						

€/m

Canal pieptene conform DIN 50085-2-3 inclusiv capac și bază perforată.

Capac

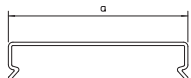

Tip	Culoare	Dim. a mm	Lung. mm	Amb. m	Greutate kg/100 m	Nr.art.
LKV D 37	gri piatră	37,5	2000	24	15,000	6178506
PVC Policlorură de vinil						

€/m

Capacul canalului ca piesă de schimb.

Canal pieptene, tip 75050

Tip	Culoare	Dim. Lung. mm	Dim. B x H mm	Amb. m	Greutate kg/100 m	Nr.art.
LKV 75050	gri piatră	2000	50x75	24	67,500	6178324

PVC Policlorură de vinil €/m

Canal pieptene conform DIN 50085-2-3 inclusiv capac și bază perforată.

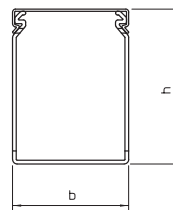

Capac

Tip	Culoare	Dim. a mm	Lung. mm	Amb. m	Greutate kg/100 m	Nr.art.
LKV D 50	gri piatră	50	2000	24	17,500	6178508

PVC Policlorură de vinil €/m

Capacul canalului ca piesă de schimb.

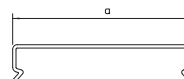

Canal pieptene, tip 75075

Tip	Culoare	Dim. Lung. mm	Dim. B x H mm	Amb. m	Greutate kg/100 m	Nr.art.
LKV 75075	gri piatră	2000	75x75	16	80,000	6178326

PVC Policlorură de vinil €/m

Canal pieptene conform DIN 50085-2-3 inclusiv capac și bază perforată.

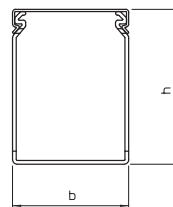

Capac

Tip	Culoare	Dim. a mm	Lung. mm	Amb. m	Greutate kg/100 m	Nr.art.
LKV D 75	gri piatră	75	2000	12	23,000	6178510

PVC Policlorură de vinil €/m

Capacul canalului ca piesă de schimb.

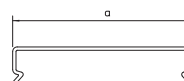

Canal pieptene, tip 75100

Tip	Culoare	Dim. Lung. mm	Dim. B x H mm	Amb. m	Greutate kg/100 m	Nr.art.
LKV 75100	gri piatră	2000	100x75	16	105,500	6178328

PVC Policlorură de vinil €/m

Canal pieptene conform DIN 50085-2-3 inclusiv capac și bază perforată.

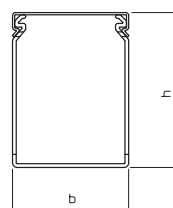

Capac

Tip	Culoare	Dim. a mm	Lung. mm	Amb. m	Greutate kg/100 m	Nr.art.
LKV D 100	gri piatră	100	2000	12	34,500	6178512

PVC Policlorură de vinil €/m

Capacul canalului ca piesă de schimb.

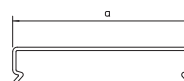

Canal pieptene, tip 75125

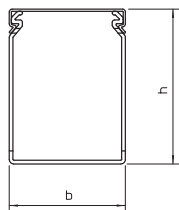

Tip	Culoare	Lung. mm	Dim. B x H mm	Amb. m	Greutate kg/100 m	Nr.art.
LKV 75125	gri piatră	2000	125x75	8	128,500	6178330
PVC Policlorură de vinil						

Canal pieptene conform DIN 50085-2-3 inclusiv capac și bază perforată. €/m

Capac

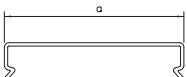

Tip	Culoare	Dim. a mm	Lung. mm	Amb. m	Greutate kg/100 m	Nr.art.
LKV D 125	gri piatră	125	2000	16	47,000	6178514
PVC Policlorură de vinil						

Capacul canalului ca piesă de schimb. €/m

Canal pieptene, tip 10037

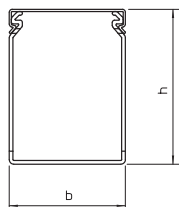

Tip	Culoare	Lung. mm	Dim. B x H mm	Amb. m	Greutate kg/100 m	Nr.art.
LKV 10037	gri piatră	2000	37.5x100	32	67,000	6178334
PVC Policlorură de vinil						

Canal pieptene conform DIN 50085-2-3 inclusiv capac și bază perforată. €/m

Capac

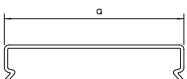

Tip	Culoare	Dim. a mm	Lung. mm	Amb. m	Greutate kg/100 m	Nr.art.
LKV D 37	gri piatră	37,5	2000	24	15,000	6178506
PVC Policlorură de vinil						

Capacul canalului ca piesă de schimb. €/m

Canal pieptene, tip 10050

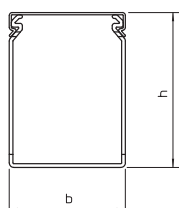

Tip	Culoare	Lung. mm	Dim. B x H mm	Amb. m	Greutate kg/100 m	Nr.art.
LKV 10050	gri piatră	2000	50x100	24	77,000	6178336
PVC Policlorură de vinil						

Canal pieptene conform DIN 50085-2-3 inclusiv capac și bază perforată. €/m

Capac

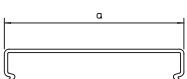

Tip	Culoare	Dim. a mm	Lung. mm	Amb. m	Greutate kg/100 m	Nr.art.
LKV D 50	gri piatră	50	2000	24	17,500	6178508
PVC Policlorură de vinil						

Capacul canalului ca piesă de schimb. €/m

Canal pieptene, tip 10075

Tip	Culoare	Dim. Lung. mm	Dim. B x H mm	Amb. m	Greutate kg/100 m	Nr.art.
LKV 10075	gri piatră	2000	75x100	16	96,000	6178338

PVC Policlorură de vinil € / m

Canal pieptene conform DIN 50085-2-3 inclusiv capac și bază perforată.

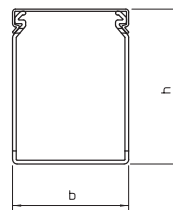

Capac

Tip	Culoare	Dim. a mm	Lung. mm	Amb. m	Greutate kg/100 m	Nr.art.
LKV D 75	gri piatră	75	2000	12	23,000	6178510

PVC Policlorură de vinil € / m

Capacul canalului ca piesă de schimb.

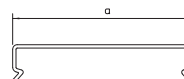

Canal pieptene, tip 100100

Tip	Culoare	Dim. Lung. mm	Dim. B x H mm	Amb. m	Greutate kg/100 m	Nr.art.
LKV 100100	gri piatră	2000	100x100	8	116,500	6178341

PVC Policlorură de vinil € / m

Canal pieptene conform DIN 50085-2-3 inclusiv capac și bază perforată.

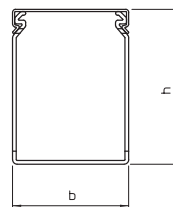

Capac

Tip	Culoare	Dim. a mm	Lung. mm	Amb. m	Greutate kg/100 m	Nr.art.
LKV D 100	gri piatră	100	2000	12	34,500	6178512

PVC Policlorură de vinil € / m

Capacul canalului ca piesă de schimb.

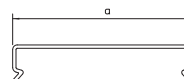

Canal pieptene, tip 75025

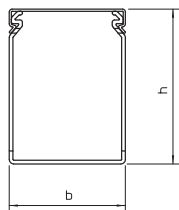

Tip	Culoare	Lung. mm	Dim. B x H mm	Amb. m	Greutate kg/100 m	Nr.art.
LKV N 75025	gri piatră	2000	25x75	40	49,500	6178420
PVC Policlorură de vinil						€/m

Canal pieptene conform DIN EN 50085-2-3 inclusiv capac și bază perforată, îngustarea fantelor laterale evită căderea conductoarelor.

Capac

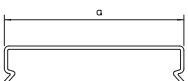

Tip	Culoare	Dim. a mm	Lung. mm	Amb. m	Greutate kg/100 m	Nr.art.
LKV D 25	gri piatră	25	2000	36	9,500	6178504
PVC Policlorură de vinil						€/m

Capacul canalului ca piesă de schimb.

Canal pieptene, tip 75037

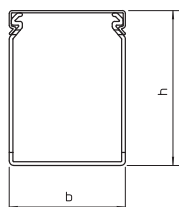

Tip	Culoare	Lung. mm	Dim. B x H mm	Amb. m	Greutate kg/100 m	Nr.art.
LKV N 75037	gri piatră	2000	37.5x50	32	60,500	6178422
PVC Policlorură de vinil						€/m

Canal pieptene conform DIN EN 50085-2-3 inclusiv capac și bază perforată, îngustarea fantelor laterale evită căderea conductoarelor.

Capac

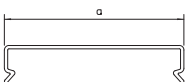

Tip	Culoare	Dim. a mm	Lung. mm	Amb. m	Greutate kg/100 m	Nr.art.
LKV D 37	gri piatră	37,5	2000	24	15,000	6178506
PVC Policlorură de vinil						€/m

Capacul canalului ca piesă de schimb.

Canal pieptene, tip 75050

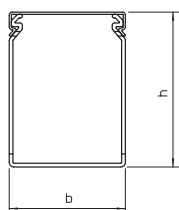

Tip	Culoare	Lung. mm	Dim. B x H mm	Amb. m	Greutate kg/100 m	Nr.art.
LKV N 75050	gri piatră	2000	50x75	24	72,500	6178424
PVC Policlorură de vinil						€/m

Canal pieptene conform DIN EN 50085-2-3 inclusiv capac și bază perforată, îngustarea fantelor laterale evită căderea conductoarelor.

Capac

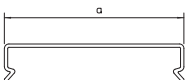

Tip	Culoare	Dim. a mm	Lung. mm	Amb. m	Greutate kg/100 m	Nr.art.
LKV D 50	gri piatră	50	2000	24	17,500	6178508
PVC Policlorură de vinil						€/m

Capacul canalului ca piesă de schimb.

Canal pieptene, tip 75075

Tip	Culoare	Lung. mm	Dim. B x H mm	Amb. m	Greutate kg/100 m	Nr.art.
LKV N 75075	gri piatră	2000	75x75	16	84,500	6178426

PVC Policlorură de vinil

€/m

Canal pieptene conform DIN EN 50085-2-3 inclusiv capac și bază perforată, îngustarea fantelor laterale evită căderea conductoarelor.

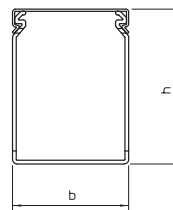

Capac

Tip	Culoare	Dim. a mm	Lung. mm	Amb. m	Greutate kg/100 m	Nr.art.
LKV D 75	gri piatră	75	2000	12	23,000	6178510

PVC Policlorură de vinil

€/m

Capacul canalului ca piesă de schimb.

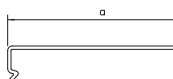

Canal pieptene, tip 75100

Tip	Culoare	Lung. mm	Dim. B x H mm	Amb. m	Greutate kg/100 m	Nr.art.
LKV N 75100	gri piatră	2000	100x75	16	112,000	6178428

PVC Policlorură de vinil

€/m

Canal pieptene conform DIN EN 50085-2-3 inclusiv capac și bază perforată, îngustarea fantelor laterale evită căderea conductoarelor.

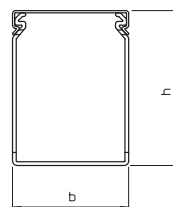

Capac

Tip	Culoare	Dim. a mm	Lung. mm	Amb. m	Greutate kg/100 m	Nr.art.
LKV D 100	gri piatră	100	2000	12	34,500	6178512

PVC Policlorură de vinil

€/m

Capacul canalului ca piesă de schimb.

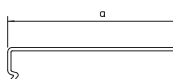

Canal pieptene, tip 75125

Tip	Culoare	Lung. mm	Dim. B x H mm	Amb. m	Greutate kg/100 m	Nr.art.
LKV N 75125	gri piatră	2000	125x75	8	138,500	6178430

PVC Policlorură de vinil

€/m

Canal pieptene conform DIN EN 50085-2-3 inclusiv capac și bază perforată, îngustarea fantelor laterale evită căderea conductoarelor.

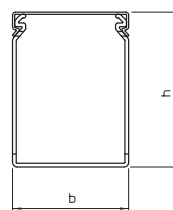

Capac

Tip	Culoare	Dim. a mm	Lung. mm	Amb. m	Greutate kg/100 m	Nr.art.
LKV D 125	gri piatră	125	2000	16	47,000	6178514

PVC Policlorură de vinil

€/m

Capacul canalului ca piesă de schimb.

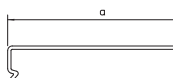

Canal pieptene, tip 10037

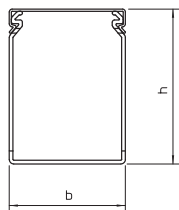

Tip	Culoare	Lung. mm	Dim. B x H mm	Amb. m	Greutate kg/100 m	Nr.art.
LKV N 10037	gri piatră	2000	37.5x50	32	73,000	6178435
PVC Policlorură de vinil						€/m

Canal pieptene conform DIN EN 50085-2-3 inclusiv capac și bază perforată, îngustarea fantelor laterale evită căderea conductoarelor.

Capac

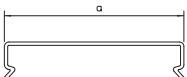

Tip	Culoare	Dim. a mm	Lung. mm	Amb. m	Greutate kg/100 m	Nr.art.
LKV D 37	gri piatră	37,5	2000	24	15,000	6178506
PVC Policlorură de vinil						€/m

Capacul canalului ca piesă de schimb.

Canal pieptene, tip 10050

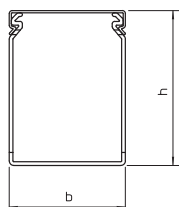

Tip	Culoare	Lung. mm	Dim. B x H mm	Amb. m	Greutate kg/100 m	Nr.art.
LKV N 10050	gri piatră	2000	50x100	24	83,000	6178437
PVC Policlorură de vinil						€/m

Canal pieptene conform DIN EN 50085-2-3 inclusiv capac și bază perforată, îngustarea fantelor laterale evită căderea conductoarelor.

Capac

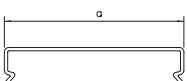

Tip	Culoare	Dim. a mm	Lung. mm	Amb. m	Greutate kg/100 m	Nr.art.
LKV D 50	gri piatră	50	2000	24	17,500	6178508
PVC Policlorură de vinil						€/m

Capacul canalului ca piesă de schimb.

Canal pieptene, tip 10075

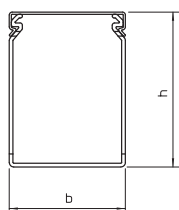

Tip	Culoare	Lung. mm	Dim. B x H mm	Amb. m	Greutate kg/100 m	Nr.art.
LKV N 10075	gri piatră	2000	75x100	16	102,000	6178439
PVC Policlorură de vinil						€/m

Canal pieptene conform DIN EN 50085-2-3 inclusiv capac și bază perforată, îngustarea fantelor laterale evită căderea conductoarelor.

Capac

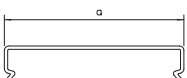

Tip	Culoare	Dim. a mm	Lung. mm	Amb. m	Greutate kg/100 m	Nr.art.
LKV D 75	gri piatră	75	2000	12	23,000	6178510
PVC Policlorură de vinil						€/m

Capacul canalului ca piesă de schimb.

Canal pieptene, tip 100100

Tip	Culoare	Lung. mm	Dim. B x H mm	Amb. m	Greutate kg/100 m	Nr.art.
LKV N 100100	gri piatră	2000	100x100	8	122,500	6178441

PVC Policlorură de vinil

€/m

Canal pieptene conform DIN EN 50085-2-3 inclusiv capac și bază perforată, îngustarea fantelor laterale evită căderea conductoarelor.

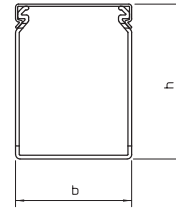

Capac

Tip	Culoare	Dim. a mm	Lung. mm	Amb. m	Greutate kg/100 m	Nr.art.
LKV D 100	gri piatră	100	2000	12	34,500	6178512

PVC Policlorură de vinil

€/m

Capacul canalului ca piesă de schimb.

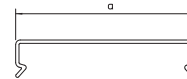

Perete de susținere a cablurilor pentru tipul LK4 și LK4/N

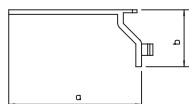

Tip	Culoare	Dim.		Amb. bucată	Greutate kg/100 buc.	Nr.art.
		a mm	b mm			
LK4 H	gri piatră	56	25	100	0,470	6178092
PS Polistiren						€/100 buc.

Perete de susținere a cablurilor pentru canale pieptene tip LK4 și LK4/N. Peretele de susținere a cablurilor împiedică desprinderea cablurilor deja introduse. Datorită locurilor de rupere, lungimea poate fi redusă la 38, 28 și 23 mm în funcție de diferitele lățimi ale canalelor.

Perete de susținere a cablurilor pentru tipul LKV și LKV/N

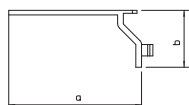

Tip	Culoare	Dim.		Amb. bucată	Greutate kg/100 buc.	Nr.art.
		a mm	b mm			
LKV H	gri piatră	56	25	100	0,470	6178349
PS Polistiren						€/100 buc.

Perete de susținere a cablurilor pentru canale pieptene tip LKV și LKV/N. Peretele de susținere a cablurilor împiedică desprinderea cablurilor deja introduse. Datorită locurilor de rupere, lungimea poate fi redusă la 38, 28 și 23 mm în funcție de diferitele lățimi ale canalelor.

Unealtă de nituit pentru plastic

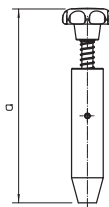

Tip	Dimensiune	Culoare	Amb. bucată	Greutate kg/100 buc.	Nr.art.
Polioximetilenă Poliacetal (polioximetilen, poliformaldehidă)					

Unealtă de nituire pentru montajul niturilor 4,5 mm.

Unealtă de nituit pentru plastic

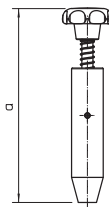

Tip	Dimensiune	Culoare	Amb. bucată	Greutate kg/100 buc.	Nr.art.
Polioximetilenă Poliacetal (polioximetilen, poliformaldehidă)					

Unealtă de nituire pentru montajul niturilor 6 mm.

Nituri, KSN 1

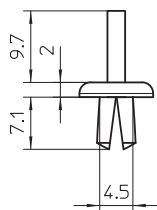

Tip	Culoare	Dim. a mm	Amb. bucată	Greutate kg/100 buc.	Nr.art.
PP Polipropilenă					

Cu ajutorul uneltei de nituit și a niturilor puteți fixa canalul pieptene VK pe placa de montaj.

Nituri, KSN 22

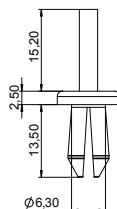

Tip	Culoare	Dim. a mm	Amb. bucată	Greutate kg/100 buc.	Nr.art.
PA Poliamidă					

Cu ajutorul uneltei de nituit și a niturilor puteți fixa canalul pieptene VK pe placa de montaj. Dimensiune orificiu: 6,5mm

Clește pentru tăiere

Tip	Culoare	Dim. Dia- h mm	Dim. Dia- metru mm	Amb. bucată	Greutate kg/100 buc.	Nr.art.
AKZ	gri	12	24	1	30,857	6178535

St. Oțel €/buc.

Pentru desprinderea peretelui până la baza canalului.



Distanțier

Tip	Culoare	Dim. Dia- h mm	Dim. Dia- metru mm	Amb. bucată	Greutate kg/100 buc.	Nr.art.
AH1	gri	12	24	100	0,354	6178540
AH2	gri	20	24	100	0,576	6178542

PVC €/100 buc.

Distanțiere care se pot suprapune pentru compensarea cotelor între diferitele înălțimi ale componentelor.

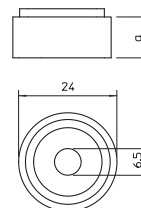

Șaibă plată

Tip	Culoare	Dim. Dia- h mm	Dim. Dia- metru mm	Amb. bucată	Greutate kg/100 buc.	Nr.art.
ULS	gri	3	5	100	0,170	6178548

PVC €/100 buc.

Șaibă netedă pentru nivelarea diferitelor înălțimi

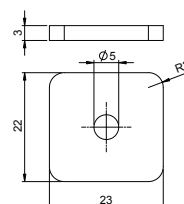

Șină portantă, neperforată

Tip	Ver- siune	Grosimea materialului mm	Lung. mm	Legătură m	Greutate kg/100 m	Nr.art.
2064 GTP 2M	neperforat	1,5	2000	20	70,000	1115057

St. Oțel €/100 m
GTP zincat galvanic, pasivat transparent

Din sistemul de șine de la OBO fac parte șinele profilate omega, șinele portante și șinele profilate cu dimensiuni ale fantelor de 7,5 până la 22 mm. În șinele profilate omega și șinele portante se pot bloca și prinde componente, cum ar fi clemele șir, protecțiile și siguranțele. Cu ajutorul șinelor profilate cu rol de șine pentru montaj se pot realiza perfect locurile de montaj mai mari sau mai mici, dar și fixarea clasică a bridelor U BBS. Acest program vă va oferi șinele potrivite atât pentru podurile de cabluri, cât și pentru montajul simplu pe perete. Cu ajutorul accesoriilor puse la dispoziție, cum ar fi șuruburile cu cap ciocan și cu cap cârlig, piulițele mobile sau clemele șir pentru fixarea cablurilor găsiți întotdeauna soluția corectă.

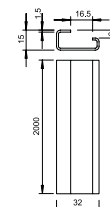

Șină portantă, perforată

Tip	Ver- siune	Grosimea materialului mm	Lung. mm	Legătură m	Greutate kg/100 m	Nr.art.
2064 GTPL 2M	perforat	1,5	2000	20	69,000	1115065

St. Oțel €/100 m
GTP zincat galvanic, pasivat transparent

Din sistemul de șine de la OBO fac parte șinele profilate omega, șinele portante și șinele profilate cu dimensiuni ale fantelor de 7,5 până la 22 mm. În șinele profilate omega și șinele portante se pot bloca și prinde componente, cum ar fi clemele șir, protecțiile și siguranțele. Cu ajutorul șinelor profilate cu rol de șine pentru montaj se pot realiza perfect locurile de montaj mai mari sau mai mici, dar și fixarea clasică a bridelor U BBS. Acest program vă va oferi șinele potrivite atât pentru podurile de cabluri, cât și pentru montajul simplu pe perete. Cu ajutorul accesoriilor puse la dispoziție, cum ar fi șuruburile cu cap ciocan și cu cap cârlig, piulițele mobile sau clemele șir pentru fixarea cablurilor găsiți întotdeauna soluția corectă.

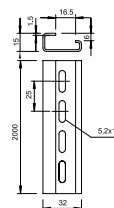

Șină profil omega, neperforată

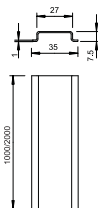

Tip	Ver-siune	Grosimea materialului mm	Lung. mm	Legătură m	Greutate kg/100 m	Nr.art.
2069 2M GTP	neperforat	1	2000	50	36,040	1115650

St Oțel € /100 m

GTP zincat galvanic, pasivat transparent

Șină profil omega 35 x 7,5 mm conform DIN EN 60715 (anterior DIN EN 50022).

Șină profil omega, perforată

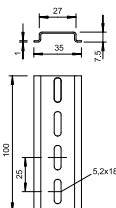

Tip	Ver-siune	Grosimea materialului mm	Lung. mm	Legătură m	Greutate kg/100 m	Nr.art.
2069 2M GTPL	perforat	1	2000	50	33,280	1115669

St Oțel € /100 m

GTP zincat galvanic, pasivat transparent

Șină profil omega 35 x 7,5 mm conform DIN EN 60715 (anterior DIN EN 50022).

Plăcuță de identificare

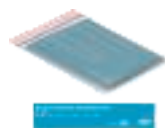

Tip	Abmes-sung mm	Culoare	Amb. bucată	Greutate kg/100 buc.	Nr.art.
VK ISCS 5012	99x25mm	albastru deschis	20	0,100	6178643

€/buc.

Plăcuță identificare / sticker pentru a fi atașată pe canalul cablu în tablourile electrice pentru protecția circuitelor de comutație.





VKH - Sistem canal pieptene
fără halogeni

System 

VKH - Sistem de canal pieptene, Dahl, fără halogeni



Canal pieptene LKVH DIN, fără halogeni

258



Accesorii pentru canalul pieptene VK, fără halogeni

259

Canal pieptene LKVH DIN, fără halogeni

Canal pieptene, tip 50037

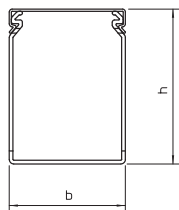

Tip	Culoare	Lung. mm	Dim. B x H mm	Amb. m	Greutate kg/100 m	Nr.art.
LKVH 50037	gri deschis	2000	37.5x50	48	32,000	6178582
PC/ABS Policarbonat/Acrilnitril-Butadienic-Stirol						€/m

Canal pieptene fără halogeni, inclusiv capac și bază perforată conform DIN EN 50085-2-3.

Capac

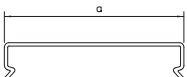

Tip	Culoare	Dim. a mm	Lung. mm	Amb. m	Greutate kg/100 m	Nr.art.
LKVH D 37	gri deschis	37,5	2000	24	8,500	6178670
PC/ABS Policarbonat/Acrilnitril-Butadienic-Stirol						€/m

Capacul canalului ca piesă de schimb.

Canal pieptene, tip 50050

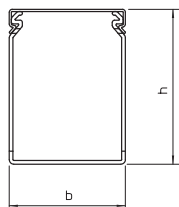

Tip	Culoare	Lung. mm	Dim. B x H mm	Amb. m	Greutate kg/100 m	Nr.art.
LKVH 50050	gri deschis	2000	50x50	36	37,000	6178585
PC/ABS Policarbonat/Acrilnitril-Butadienic-Stirol						€/m

Canal pieptene fără halogeni, inclusiv capac și bază perforată conform DIN EN 50085-2-3.

Capac

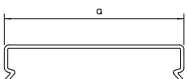

Tip	Culoare	Dim. a mm	Lung. mm	Amb. m	Greutate kg/100 m	Nr.art.
LKVH D 50	gri deschis	50	2000	24	11,000	6178674
PC/ABS Policarbonat/Acrilnitril-Butadienic-Stirol						€/m

Capacul canalului ca piesă de schimb.

Canal pieptene, tip 50075

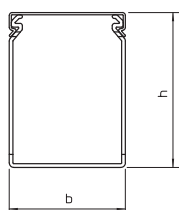

Tip	Culoare	Lung. mm	Dim. B x H mm	Amb. m	Greutate kg/100 m	Nr.art.
LKVH 50075	gri deschis	2000	75x50	24	52,000	6178588
PC/ABS Policarbonat/Acrilnitril-Butadienic-Stirol						€/m

Canal pieptene fără halogeni, inclusiv capac și bază perforată conform DIN EN 50085-2-3.

Capac

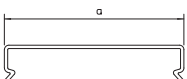

Tip	Culoare	Dim. a mm	Lung. mm	Amb. m	Greutate kg/100 m	Nr.art.
LKVH D 75	gri deschis	75	2000	12	18,000	6178678
PC/ABS Policarbonat/Acrilnitril-Butadienic-Stirol						€/m

Capacul canalului ca piesă de schimb.

Canal pieptene, tip 75037

Tip	Culoare	Lung. mm	Dim. B x H mm	Amb. m	Greutate kg/100 m	Nr.art.
LKVH N 75037	gri deschis	2000	37.5x50	32	44,000	6178552

PC/ABS Policarbonat/Acrilnitril-Butadienic-Stirol

€/m

Canal pieptene fără halogeni, inclusiv capac și bază perforată conform DIN EN 50085-2-3.

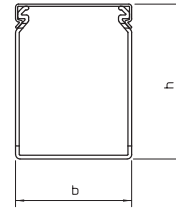

Capac

Tip	Culoare	Dim. a mm	Lung. mm	Amb. m	Greutate kg/100 m	Nr.art.
LKVH D 37	gri deschis	37,5	2000	24	8,500	6178560

PC/ABS Policarbonat/Acrilnitril-Butadienic-Stirol

€/m

Capacul canalului ca piesă de schimb.

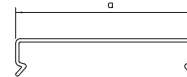

Canal pieptene, tip 75050

Tip	Culoare	Lung. mm	Dim. B x H mm	Amb. m	Greutate kg/100 m	Nr.art.
LKVH N 75050	gri deschis	2000	50x75	24	51,000	6178556

PC/ABS Policarbonat/Acrilnitril-Butadienic-Stirol

€/m

Canal pieptene fără halogeni, inclusiv capac și bază perforată conform DIN EN 50085-2-3.

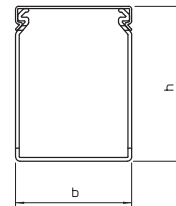

Capac

Tip	Culoare	Dim. a mm	Lung. mm	Amb. m	Greutate kg/100 m	Nr.art.
LKVH D 50	gri deschis	50	2000	24	11,000	6178674

PC/ABS Policarbonat/Acrilnitril-Butadienic-Stirol

€/m

Capacul canalului ca piesă de schimb.

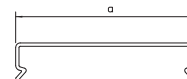

Canal pieptene, tip 75075

Tip	Culoare	Lung. mm	Dim. B x H mm	Amb. m	Greutate kg/100 m	Nr.art.
LKVH N 75075	gri deschis	2000	75x75	16	64,000	6178559

PC/ABS Policarbonat/Acrilnitril-Butadienic-Stirol

€/m

Canal pieptene fără halogeni, inclusiv capac și bază perforată conform DIN EN 50085-2-3.

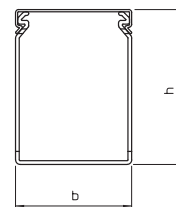

Capac

Tip	Culoare	Dim. a mm	Lung. mm	Amb. m	Greutate kg/100 m	Nr.art.
LKVH D 75	gri deschis	75	2000	12	18,000	6178678

PC/ABS Policarbonat/Acrilnitril-Butadienic-Stirol

€/m

Capacul canalului ca piesă de schimb.

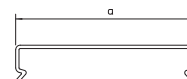

Canal pieptene LKVH DIN, fără halogeni

Canal pieptene, tip 75100

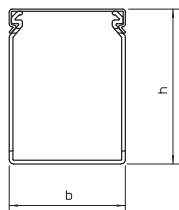

Tip	Culoare	Lung. mm	Dim. B x H mm	Amb. m	Greutate kg/100 m	Nr.art.
LKVH N 75100	gri deschis	2000	100x75	16	84,000	6178563
PC/ABS Policarbonat/Acrilnitril-Butadienic-Stirol						€/m

Canal pieptene fără halogeni, inclusiv capac și bază perforată conform DIN EN 50085-2-3.

Capac

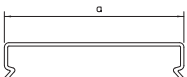

Tip	Culoare	Dim. a mm	Lung. mm	Amb. m	Greutate kg/100 m	Nr.art.
LKVH D 100	gri deschis	100	2000	12	27,500	6178562
PC/ABS Policarbonat/Acrilnitril-Butadienic-Stirol						€/m

Capacul canalului ca piesă de schimb.

Canal pieptene, tip 75125

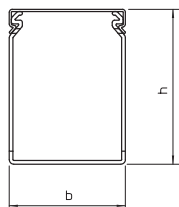

Tip	Culoare	Lung. mm	Dim. B x H mm	Amb. m	Greutate kg/100 m	Nr.art.
LKVH N 75125	gri deschis	2000	125x75	8	98,500	6178566
PC/ABS Policarbonat/Acrilnitril-Butadienic-Stirol						€/m

Canal pieptene fără halogeni, inclusiv capac și bază perforată conform DIN EN 50085-2-3.

Capac

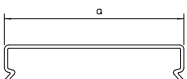

Tip	Culoare	Dim. a mm	Lung. mm	Amb. m	Greutate kg/100 m	Nr.art.
LKVH D 125	gri deschis	125	2000	16	34,500	6178686
PC/ABS Policarbonat/Acrilnitril-Butadienic-Stirol						€/m

Capacul canalului ca piesă de schimb.

Perete de susținere a cablurilor pentru tipul LKV/H

Tip	Culoare	Dim. a mm	Dim. b mm	Amb. bucată	Greutate kg/100 buc.	Nr.art.
LKVH H	gri deschis	56	25	100	0,361	6178650
PS Polistiren						€/100 buc.

Perete de susținere a cablurilor pentru canale pieptene tip LKV/H fără halogeni. Peretele de susținere a cablurilor împiedică desprinderea cablurilor deja introduse. Datorită locurilor de rupere, lungimea poate fi redusă la 38, 28 și 23 mm în funcție de diferitele lățimi ale canalelor.

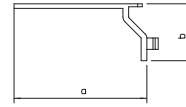

Unealtă de nituit pentru plastic

Tip	Dimensiune	Culoare	Amb. bucată	Greutate kg/100 buc.	Nr.art.
KNW1	Ø 4.5mm	negru	1	9,300	6178527
Polioximetilenă Poliacetal (polioximetilen, poliformaldehidă)					
€/buc.					

Unealtă de nituire pentru montajul niturilor 4,5 mm.

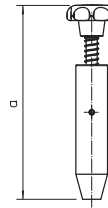

Unealtă de nituit pentru plastic

Tip	Dimensiune	Culoare	Amb. bucată	Greutate kg/100 buc.	Nr.art.
KNW2	Ø 6mm	negru	1	9,400	6178529
Polioximetilenă Poliacetal (polioximetilen, poliformaldehidă)					
€/buc.					

Unealtă de nituire pentru montajul niturilor 6 mm.

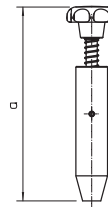

Nituri, KSN 1

Tip	Culoare	Dim. a mm	Amb. bucată	Greutate kg/100 buc.	Nr.art.
KSN1	gri deschis	4,5	100	0,024	6178520
PP Polipropilenă					
€/100 buc.					

Cu ajutorul uneltei de nituit și a niturilor puteți fixa canalul pieptene VK pe placa de montaj.

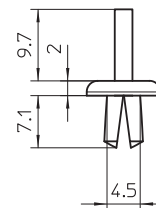

Nituri, KSN 22

Tip	Culoare	Dim. a mm	Amb. bucată	Greutate kg/100 buc.	Nr.art.
KSN22	gri deschis	6,3	100	0,068	6178525
PA Poliamidă					
€/100 buc.					

Cu ajutorul uneltei de nituit și a niturilor puteți fixa canalul pieptene VK pe placa de montaj. Dimensiune orificiu: 6,5mm

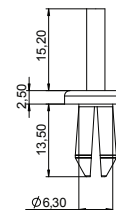

Clește pentru tăiere

Tip	Amb. bucată	Greutate kg/100 buc.	Nr.art.
AKZ	1	30,857	6178535
St Oțel			
€/buc.			

Pentru desprinderea peretelui până la baza canalului.



Șină portantă, neperforată

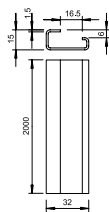

Tip	Ver-siune	Grosimea materialului mm	Lung. mm	Legătură m	Greutate kg/100 m	Nr.art.
2064 GTP 2M	neperforat	1,5	2000	20	70,000	1115057

SI Oțel

€/100 m

GTP zincat galvanic, pasivat transparent

Din sistemul de șine de la OBO fac parte șinele profilate omega, șinele portante și șinele profilate cu dimensiuni ale fantelor de 7,5 până la 22 mm. În șinele profilate omega și șinele portante se pot bloca și prinde componente, cum ar fi clemele șir, protecțiile și siguranțele. Cu ajutorul șinelor profilate cu rol de șine pentru montaj se pot realiza perfect locurile de montaj mai mari sau mai mici, dar și fixarea clasică a bridelor U BBS. Acest program vă va oferi șinele potrivite atât pentru podurile de cabluri, cât și pentru montajul simplu pe perete. Cu ajutorul accesoriilor puse la dispoziție, cum ar fi șuruburile cu cap ciocan și cu cap cârlig, piulițele mobile sau clemele șir pentru fixarea cablurilor găsiți întotdeauna soluția corectă.

Șină portantă, perforată

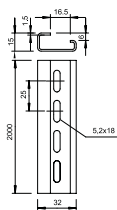

Tip	Ver-siune	Grosimea materialului mm	Lung. mm	Legătură m	Greutate kg/100 m	Nr.art.
2064 GTP 2M	perforat	1,5	2000	20	69,000	1115065

SI Oțel

€/100 m

GTP zincat galvanic, pasivat transparent

Din sistemul de șine de la OBO fac parte șinele profilate omega, șinele portante și șinele profilate cu dimensiuni ale fantelor de 7,5 până la 22 mm. În șinele profilate omega și șinele portante se pot bloca și prinde componente, cum ar fi clemele șir, protecțiile și siguranțele. Cu ajutorul șinelor profilate cu rol de șine pentru montaj se pot realiza perfect locurile de montaj mai mari sau mai mici, dar și fixarea clasică a bridelor U BBS. Acest program vă va oferi șinele potrivite atât pentru podurile de cabluri, cât și pentru montajul simplu pe perete. Cu ajutorul accesoriilor puse la dispoziție, cum ar fi șuruburile cu cap ciocan și cu cap cârlig, piulițele mobile sau clemele șir pentru fixarea cablurilor găsiți întotdeauna soluția corectă.

Șină profil omega, neperforată

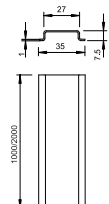

Tip	Ver-siune	Grosimea materialului mm	Lung. mm	Legătură m	Greutate kg/100 m	Nr.art.
2069 2M GTP	neperforat	1	2000	50	36,040	1115650

SI Oțel

€/100 m

GTP zincat galvanic, pasivat transparent

Șină profil omega 35 x 7,5 mm conform DIN EN 60715 (anterior DIN EN 50022).

Șină profil omega, perforată

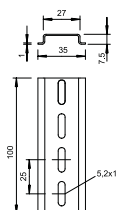

Tip	Ver-siune	Grosimea materialului mm	Lung. mm	Legătură m	Greutate kg/100 m	Nr.art.
2069 2M GTP	perforat	1	2000	50	33,280	1115669

SI Oțel

€/100 m

GTP zincat galvanic, pasivat transparent

Șină profil omega 35 x 7,5 mm conform DIN EN 60715 (anterior DIN EN 50022).





**Rapid 45 - Sisteme canal pentru
montaj aparate
din material plastic**



Rapid 45-2 - Sisteme de canale pentru montaj aparate, din plastic

	Canal pentru montaj aparate, 1 compartiment, lățimea canalului 100 mm	264
	Canal pentru montaj aparate, 2 compartimente, lățimea canalului 130 mm	267
	Canal pentru montaj aparate, 2 compartimente, lățimea canalului 165 mm	270
	Canal pentru montaj aparate, 3 compartimente, lățimea canalului 160 mm	273

Înălțimea canalului 53 mm, lățimea canalului 100 mm

Rapid 45-2 - Canal pentru montaj aparate, tip GK-53100

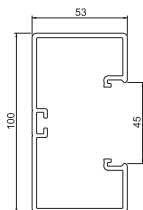

Tip	Culoare	Lung. mm	Amb. m	Greutate kg/100 m	Nr.art.
GK-53100RW	alb pur	2000	12	130,300	6113000
GK-53100LGR	gri deschis	2000	12	130,300	6113002

PC/ABS Policlorură de vinil

€/m

Capac și soclu canal cu perforație a bazei pentru montajul direct pe perete.

Conector canal și piesă acoperire îmbinări



Tip	Culoare	Amb. bucată	Greutate kg/100 buc.	Nr.art.
GK-KS45-1RW	alb pur	6	0,590	6113020
GK-KS45-1LGR	gri deschis	6	0,590	6113022

PC/ABS Policarbonat/Acrilnitril-Butadienic-Stirol

€/buc.

Piesă acoperire baze canal pentru montaj aparate Rapid 45-2 pentru ascunderea marginilor și pentru a asigura o conexiune perfectă cu segmentele de canal. Piesele de acoperire a îmbinărilor doar se fixează. Potrivit pentru canal cu lățimea de 100 mm și 165 mm.

Cot plan

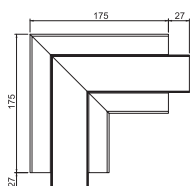

Tip	Culoare	Amb. bucată	Greutate kg/100 buc.	Nr.art.
GK-FS53100RW	alb pur	1	34,600	6113080
GK-FS53100LGR	gri deschis	1	34,600	6113082

PC/ABS Policarbonat/Acrilnitril-Butadienic-Stirol

€/buc.

Cot plan pentru schimbarea direcției canalelor pentru montaj aparate Rapid 45-2.

Cot plan

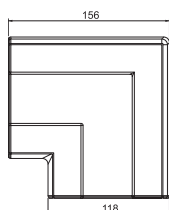

Tip	Culoare	Amb. bucată	Greutate kg/100 buc.	Nr.art.
GK-FH53100RW	alb pur	2	9,800	6113090
GK-FH53100LGR	gri deschis	2	9,800	6113092

PC/ABS Policarbonat/Acrilnitril-Butadienic-Stirol

€/buc.

Cot plan cu rol de capac pentru schimbarea direcției canalelor pentru montaj aparate Rapid 45-2

Cot interior

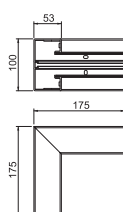

Tip	Culoare	Amb. bucată	Greutate kg/100 buc.	Nr.art.
GK-IS53100RW	alb pur	1	34,200	6113060
GK-IS53100LGR	gri deschis	1	34,200	6113072

PC/ABS Policarbonat/Acrilnitril-Butadienic-Stirol

€/buc.

Cot interior 90° pentru schimbarea direcției canalelor pentru montaj aparate Rapid 45-2.

Capac pentru cot interior

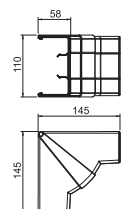

Tip	Culoare	Amb. bucată	Greutate kg/100 buc.	Nr.art.
GK-IH53100RW	alb pur	1	12,000	6113070
GK-IH53100LGR	gri deschis	1	12,000	6113072

PC/ABS Policarbonat/Acrilnitril-Butadienic-Stirol

€/buc.

Cot interior pentru schimbarea direcției canalelor pentru montaj aparate Rapid 45-2. Piesele de formă de formă sunt reglabile variabil de la 83° la 97°.

Cot exterior

Tip	Culoare	Amb. bucată	Greutate kg/100 buc.	Nr.art.
GK-AS53100RW	alb pur	1	40,400	6113040
GK-AS53100LGR	gri deschis	1	40,400	6113042

PC/ABS Policarbonat/Acrilnitril-Butadienic-Stirol

€/buc.

Cot exterior fix 90°, pentru schimbarea direcției canalelor de montaj aparate Rapid 45-2.

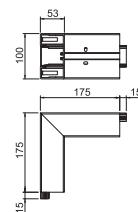

Capac cot exterior

Tip	Culoare	Amb. bucată	Greutate kg/100 buc.	Nr.art.
GK-AH53100RW	alb pur	1	6,900	6113050
GK-AH53100LGR	gri deschis	1	6,900	6113052

PC/ABS Policarbonat/Acrilnitril-Butadienic-Stirol

€/buc.

Cot exterior pentru schimbarea direcției canalelor de montaj aparate Rapid 45-2. Piese de formă de formă sunt reglabile variabil de la 80° la 110°.

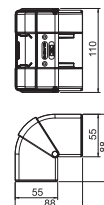

Adaptor piesă T

Tip	Culoare	Amb. bucată	Greutate kg/100 buc.	Nr.art.
GK-TR53100RW	alb pur	1	3,100	6113100
GK-TR53100LGR	gri deschis	1	3,100	6113102

PC/ABS Policarbonat/Acrilnitril-Butadienic-Stirol

€/buc.

Adaptor piesă T pentru a crea o jonctiune de 90° față de mărimea sistemului 53100 la dimensiunea sistemului 53100

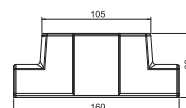

Adaptor piesă T pe WDK 40060

Tip	Culoare	Amb. bucată	Greutate kg/100 buc.	Nr.art.
GK-TA WDK 1RW	alb pur	1	2,500	6113310
GK-TA WDK 1LGR	gri deschis	1	2,500	6113312

PC/ABS Policarbonat/Acrilnitril-Butadienic-Stirol

€/buc.

Adaptor piesă T pentru a crea o jonctiune de 90° față de dimensiunea sistemului Rapid 45-2 53100 și 53165 pe canal de cablu WDK40060.

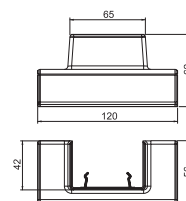

Piesă de capăt

Tip	Culoare	Amb. bucată	Greutate kg/100 buc.	Nr.art.
GK-E53100RW	alb pur	1	2,100	6113110
GK-E53100LGR	gri deschis	1	2,100	6113112

PC/ABS Policarbonat/Acrilnitril-Butadienic-Stirol

€/buc.

Piesă de capăt pentru închiderea laterală a canalelor Rapid 45 GK și GA 53100.

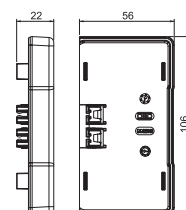

Capac

Tip	Culoare	Lung. mm	Amb. m	Greutate kg/100 m	Nr.art.
GK-OT45RW	alb pur	2000	24	20,550	6113010
GK-OT45LGR	gri deschis	2000	24	20,550	6113012

PVC Policlorură de vinil

€/m

Capac canal pentru închiderea canalelor Rapid 45-2.

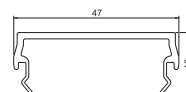

Înălțimea canalului 53 mm, lățimea canalului 100 mm

Piesă de legătură capac

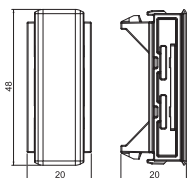

Tip	Culoare	Amb. bucată	Greutate kg/100 buc.	Nr.art.
GK-OTSA45RW	alb pur	6	0,550	6113030
GK-OTSA45LGR	gri deschis	6	0,550	6113032

PC/ABS Policarbonat/Acrilnitril-Butadienic-Stirol

€/buc.

Piesă de legătură pentru acoperirea canalelor pentru montaj aparate Rapid 45-2 în vederea mascării marginilor și asigurării unei conexiuni bune pentru instalarea aparatelor Rapid 45.

Perete despărțitor

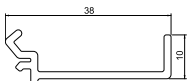

Tip	Culoare	Lung. mm	Amb. m	Greutate kg/100 m	Nr.art.
GK-TW53	gri deschis	2000	40	28,700	6113290

PC/ABS Policarbonat/Acrilnitril-Butadienic-Stirol

€/m

Perete de separatie pentru montajul în canale Rapid 45-2 GK și GA pentru instalarea cablurilor și conductorilor cu nivel diferit de tensiune.

Rapid 45-2 - Canal pentru montaj aparate, tip GK-53130

Tip	Culoare	Lung. mm	Amb. m	Greutate kg/100 m	Nr.art.
GK-53130RW	alb pur	2000	8	174,000	6113200
GK-53130LGR	gri deschis	2000	8	174,000	6113202

PC/ABS Policlorură de vinil

€/m

Capac și bază canal cu perforație a bazei pentru montajul direct pe perete.

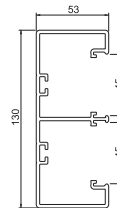

Conector canal și piesă acoperire îmbinări

Tip	Culoare	Amb. bucată	Greutate kg/100 buc.	Nr.art.
GK-KS45-2RW	alb pur	6	0,455	6113210
GK-KS45-2LGR	gri deschis	6	0,455	6113212

PC/ABS Policarbonat/Acrilnitril-Butadienic-Stirol

€/buc.

Piesă acoperire baze canal pentru montaj aparate Rapid 45-2 pentru ascunderea marginilor și pentru a asigura o conexiune perfectă cu segmentele de canal. Piesele de acoperire a îmbinărilor doar se fixează. Potrivit pentru canal cu lățimea de 130 mm.



Cot plan

Tip	Culoare	Amb. bucată	Greutate kg/100 buc.	Nr.art.
GK-FS53130RW	alb pur	1	60,200	6113260
GK-FS53130LGR	gri deschis	1	60,200	6113262

PC/ABS Policarbonat/Acrilnitril-Butadienic-Stirol

€/buc.

Cot plan pentru schimbarea direcției canalelor pentru montaj aparate Rapid 45-2.

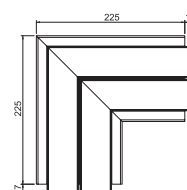

Capac cot plan

Tip	Culoare	Amb. bucată	Greutate kg/100 buc.	Nr.art.
GK-FH53130RW	alb pur	2	12,700	6113270
GK-FH53130LGR	gri deschis	2	12,700	6113272

PC/ABS Policarbonat/Acrilnitril-Butadienic-Stirol

€/buc.

Capac cot plan pentru schimbarea direcției canalelor pentru montaj aparate Rapid 45-2

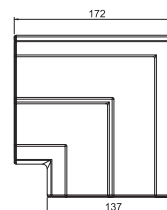

Cot interior

Tip	Culoare	Amb. bucată	Greutate kg/100 buc.	Nr.art.
GK-IS53130RW	alb pur	1	44,400	6113240
GK-IS53130LGR	gri deschis	1	44,400	6113242

PC/ABS Policarbonat/Acrilnitril-Butadienic-Stirol

€/buc.

Cot interior 90° pentru schimbarea direcției canalelor pentru montaj aparate Rapid 45-2.

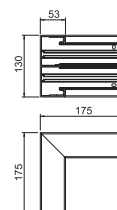

Capac pentru cot interior

Tip	Culoare	Amb. bucată	Greutate kg/100 buc.	Nr.art.
GK-IH53130RW	alb pur	1	13,170	6113250
GK-IH53130LGR	gri deschis	1	13,170	6113252

PC/ABS Policarbonat/Acrilnitril-Butadienic-Stirol

€/buc.

Cot interior pentru schimbarea direcției canalelor pentru montaj aparate Rapid 45-2. Piesele de formă de formă sunt reglabile variabil de la 83° la 97°.

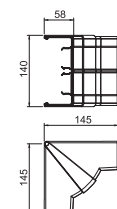

Înălțimea canalului 53 mm, lățimea canalului 130 mm

Cot exterior

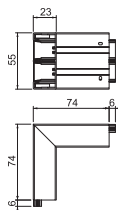

Tip	Culoare	Amb. bucată	Greutate kg/100 buc.	Nr.art.
GK-AS53130RW	alb pur	1	56,200	6113220
GK-AS53130LGR	gri deschis	1	56,200	6113222

PC/ABS Policarbonat/Acrilnitril-Butadienic-Stirol

€/buc.

Cot exterior pentru schimbarea direcției canalelor de montaj aparate Rapid 45-2.

Capac cot exterior

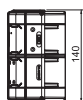

Tip	Culoare	Amb. bucată	Greutate kg/100 buc.	Nr.art.
GK-AH53130RW	alb pur	1	8,000	6113230
GK-AH53130LGR	gri deschis	1	8,000	6113232

PC/ABS Policarbonat/Acrilnitril-Butadienic-Stirol

€/buc.

Cot exterior pentru schimbarea direcției canalelor de montaj aparate Rapid 45-2. Piesele de formă de formă sunt reglabile variabil de la 80° la 110°.

Adaptor piesă T

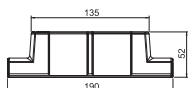

Tip	Culoare	Amb. bucată	Greutate kg/100 buc.	Nr.art.
GK-TR53130RW	alb pur	1	3,200	6113300
GK-TR53130LGR	gri deschis	1	3,200	6113302

PC/ABS Policarbonat/Acrilnitril-Butadienic-Stirol

€/buc.

Adaptor piesă T pentru a crea o jonctiune de 90° față de mărimea sistemului 53100 la dimensiunea sistemului 53100

Adaptor piesă T pe WDK 40060

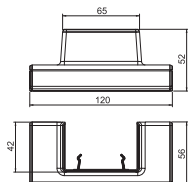

Tip	Culoare	Amb. bucată	Greutate kg/100 buc.	Nr.art.
GK-TA WDK 2RW	alb pur	1	2,200	6113320
GK-TA WDK 2LGR	gri deschis	1	2,200	6113322

PC/ABS Policarbonat/Acrilnitril-Butadienic-Stirol

€/buc.

Adaptor piesă T pentru a crea o jonctiune de 90° față de dimensiunea sistemului Rapid 45-2 53100 pe canal de cablu WDK40060.

Piesă de capăt

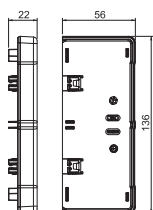

Tip	Culoare	Amb. bucată	Greutate kg/100 buc.	Nr.art.
GK-E53130RW	alb pur	1	2,700	6113280
GK-E53130LGR	gri deschis	1	2,700	6113282

PC/ABS Policarbonat/Acrilnitril-Butadienic-Stirol

€/buc.

Piesă de capăt pentru închiderea laterală a canalelor pentru montaj aparate Rapid 45-2 GK și GA 53100.

Capac

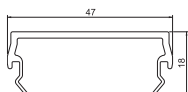

Tip	Culoare	Lung. mm	Amb. m	Greutate kg/100 m	Nr.art.
GK-OT45RW	alb pur	2000	24	20,550	6113010
GK-OT45LGR	gri deschis	2000	24	20,550	6113012

PVC Policlorură de vinil

€/m

Capac canal pentru închiderea canalelor Rapid 45-2.

Piesă de legătură capac

Tip	Culoare	Amb. bucată	Greutate kg/100 buc.	Nr.art.
GK-OTSA45RW	alb pur	6	0,550	6113030
GK-OTSA45LGR	gri deschis	6	0,550	6113032

PC/ABS Policarbonat/Acrlnitril-Butadienic-Stirol

€/buc.

Piesă de legătură pentru acoperirea canalelor pentru montaj aparate Rapid 45-2 în vederea mascării marginilor și asigurării unei conexiuni bune pentru instalarea aparatelor Rapid 45.

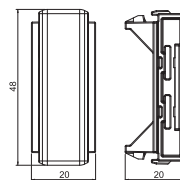

Perete despărțitor

Tip	Culoare	Lung. mm	Amb. m	Greutate kg/100 m	Nr.art.
GK-TW53	gri deschis	2000	40	28,700	6113290

PC/ABS Policarbonat/Acrlnitril-Butadienic-Stirol

€/m

Perete de separatie pentru montajul în canale Rapid 45-2 GK și GA pentru instalarea cablurilor și conductorilor cu nivel diferit de tensiune.

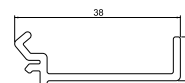

Înălțimea canalului 53 mm, lățimea canalului 165 mm

Rapid 45-2 - Canal pentru montaj aparate, tip GK-53165

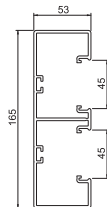

Tip	Culoare	Lung. mm	Amb. m	Greutate kg/100 m	Nr.art.
GK-53165RW	alb pur	2000	8	216,250	6113400
GK-53165LGR	gri deschis	2000	8	216,250	6113402

PC/ABS Policlorură de vinil

€/m

Capac și bază canal cu perforație a bazei pentru montajul direct pe perete.

Conector canal și piesă acoperire îmbinări



Tip	Culoare	Amb. bucată	Greutate kg/100 buc.	Nr.art.
GK-KS45-1RW	alb pur	6	0,590	6113020
GK-KS45-1LGR	gri deschis	6	0,590	6113022

PC/ABS Policarbonat/Acrilnitril-Butadienic-Stirol

€/buc.

Piesă acoperire baze canal pentru montaj aparate Rapid 45-2 pentru ascunderea marginilor și pentru a asigura o conexiune perfectă cu segmentele de canal. Piesele de acoperire a îmbinărilor doar se fixează. Potrivit pentru canal cu lățimea de 100 mm și 165 mm.

Cot plan

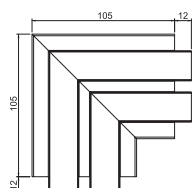

Tip	Culoare	Amb. bucată	Greutate kg/100 buc.	Nr.art.
GK-FS53165RW	alb pur	1	64,500	6113450
GK-FS53165LGR	gri deschis	1	64,500	6113452

PC/ABS Policarbonat/Acrilnitril-Butadienic-Stirol

€/buc.

Cot plan pentru schimbarea direcției canalelor pentru montaj aparate Rapid 45-2.

Capac cot plan

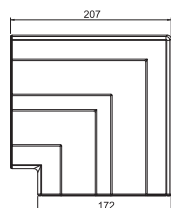

Tip	Culoare	Amb. bucată	Greutate kg/100 buc.	Nr.art.
GK-FH53165RW	alb pur	2	16,300	6113460
GK-FH53165LGR	gri deschis	2	16,300	6113462

PC/ABS Policarbonat/Acrilnitril-Butadienic-Stirol

€/buc.

Capac cot plan pentru schimbarea direcției canalelor pentru montaj aparate Rapid 45-2

Cot interior

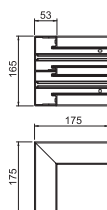

Tip	Culoare	Amb. bucată	Greutate kg/100 buc.	Nr.art.
GK-IS53165RW	alb pur	1	54,500	6113430
GK-IS53165LGR	gri deschis	1	54,500	6113432

PC/ABS Policarbonat/Acrilnitril-Butadienic-Stirol

€/buc.

Cot interior 90° pentru schimbarea direcției canalelor pentru montaj aparate Rapid 45-2.

Capac pentru cot interior

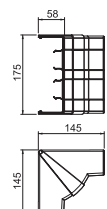

Tip	Culoare	Amb. bucată	Greutate kg/100 buc.	Nr.art.
GK-IH53165RW	alb pur	1	14,660	6113440
GK-IH53165LGR	gri deschis	1	14,660	6113442

PC/ABS Policarbonat/Acrilnitril-Butadienic-Stirol

€/buc.

Cot interior pentru schimbarea direcției canalelor pentru montaj aparate Rapid 45-2. Piesele de formă de formă sunt reglabile variabil de la 83° la 97°.

Cot exterior

Tip	Culoare	Amb. bucată	Greutate kg/100 buc.	Nr.art.
GK-AS53165RW	alb pur	1	66,800	6113410
GK-AS53165LGR	gri deschis	1	66,800	6113412

PC/ABS Policarbonat/Acrilnitril-Butadienic-Stirol

€/buc.

Cot exterior 90° pentru schimbarea direcției canalelor de montaj aparate Rapid 45-2.

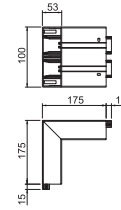

Capac cot exterior

Tip	Culoare	Amb. bucată	Greutate kg/100 buc.	Nr.art.
GK-AH53165RW	alb pur	1	9,230	6113420
GK-AH53165LGR	gri deschis	1	9,230	6113422

PC/ABS Policarbonat/Acrilnitril-Butadienic-Stirol

€/buc.

Cot exterior pentru schimbarea direcției canalelor de montaj aparate Rapid 45-2. Piese de formă de formă sunt reglabile variabil de la 80° la 110°.

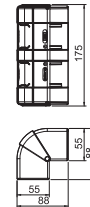

Adaptor piesă T

Tip	Culoare	Amb. bucată	Greutate kg/100 buc.	Nr.art.
GK-TR53165RW	alb pur	1	4,040	6113480
GK-TR53165LGR	gri deschis	1	4,040	6113482

PC/ABS Policarbonat/Acrilnitril-Butadienic-Stirol

€/buc.

Adaptor piesă T pentru a crea o jonc iune de 90° față de mărimea sistemului 53165 la dimensiunea sistemului 53165.

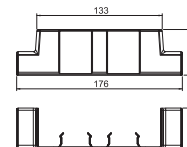

Adaptor piesă T pe WDK 40060

Tip	Culoare	Amb. bucată	Greutate kg/100 buc.	Nr.art.
GK-TA WDK 1RW	alb pur	1	2,500	6113310
GK-TA WDK 1LGR	gri deschis	1	2,500	6113312

PC/ABS Policarbonat/Acrilnitril-Butadienic-Stirol

€/buc.

Adaptor piesă T pentru a crea o jonc iune de 90° față de dimensiunea sistemului Rapid 45-2 53100 și 53165 pe canal de cablu WDK40060.

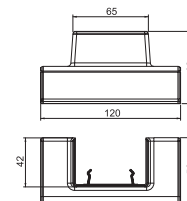

Piesă de capăt

Tip	Culoare	Amb. bucată	Greutate kg/100 buc.	Nr.art.
GK-E53165RW	alb pur	1	3,240	6113470
GK-E53165LGR	gri deschis	1	3,240	6113472

PC/ABS Policarbonat/Acrilnitril-Butadienic-Stirol

€/buc.

Piesă de capăt pentru închiderea laterală a canalelor pentru montaj aparate Rapid 45-2 GK și GA 53165.

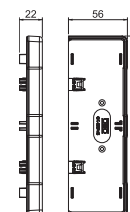

Capac

Tip	Culoare	Lung. mm	Amb. m	Greutate kg/100 m	Nr.art.
GK-OT45RW	alb pur	2000	24	20,550	6113010
GK-OT45LGR	gri deschis	2000	24	20,550	6113012

PVC Policlorură de vinil

€/m

Capac canal pentru închiderea canalelor Rapid 45-2.

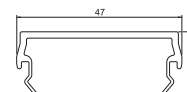

Înălțimea canalului 53 mm, lățimea canalului 165 mm

Piesă de legătură capac

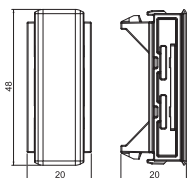

Tip	Culoare	Amb. bucată	Greutate kg/100 buc.	Nr.art.
GK-OTSA45RW	alb pur	6	0,550	6113030
GK-OTSA45LGR	gri deschis	6	0,550	6113032

PC/ABS Policarbonat/Acrilnitril-Butadienic-Stirol

€/buc.

Piesă de legătură pentru acoperirea canalelor pentru montaj aparate Rapid 45-2 în vederea mascării marginilor și asigurării unei conexiuni bune pentru instalarea aparatelor Rapid 45.

Perete despărțitor

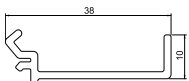

Tip	Culoare	Lung. mm	Amb. m	Greutate kg/100 m	Nr.art.
GK-TW53	gri deschis	2000	40	28,700	6113290

PC/ABS Policarbonat/Acrilnitril-Butadienic-Stirol

€/m

Perete de separatie pentru montajul în canale Rapid 45-2 GK și GA pentru instalarea cablurilor și conductorilor cu nivel diferit de tensiune.

Canal pentru montaj aparate Rapid 45, tip GEK-K 53160-3

Tip	Culoare	Lung. mm	Amb. m	Greutate kg/100 m	Nr.art.
GEK-K53160-3	alb pur	2000	8	210,000	6116073

PVC Policlorură de vinil €/m

Capac și bază canal cu perforație a bazei pentru montajul direct pe perete.

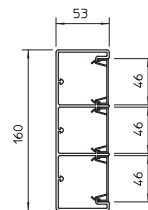

Conector canal și piesă acoperire îmbinări

Tip	Culoare	Amb. bucată	Greutate kg/100 buc.	Nr.art.
GEK-KS45-3	alb pur	6	1,310	6116163

PVC Policlorură de vinil €/buc.

Piesă de legătură pentru conectarea perfectă a segmentelor de canal.

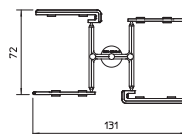

Piesă de legătură capac

Tip	Culoare	Lung. mm	Amb. bucată	Greutate kg/100 buc.	Nr.art.
GEK-KSOT45	alb pur	2000	6	0,310	6116152

PVC Policlorură de vinil €/buc.

Piesă de legătură pentru acoperirea canalelor pentru montaj aparate Rapid 45 în vederea mascării marginilor și asigurării unei conexiuni bune pentru instalarea aparatelor Rapid 45.

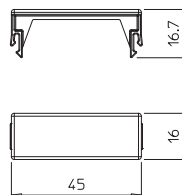

Cot plan

Tip	Culoare	Amb. bucată	Greutate kg/100 buc.	Nr.art.
GEK-KF53160-3	alb pur	1	64,000	6116493

PVC Policlorură de vinil €/buc.

Cot plan pentru schimbarea direcției canalelor GEK-K53160-3 Rapid 45.

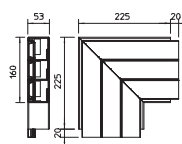

Capac pentru cot interior

Tip	Culoare	Amb. bucată	Greutate kg/100 buc.	Nr.art.
GEK-KI53160-3	alb pur	2	13,800	6116201

PVC Policlorură de vinil €/buc.

Cot interior cu rol de capac pentru piesa de formă pentru schimbarea direcției canalelor Rapid 45 cu 3 compartimente. Piese de formă pot fi reglate variabile între 80 și 103°.

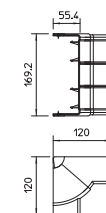

Cot interior

Tip	Culoare	Amb. bucată	Greutate kg/100 buc.	Nr.art.
GEK-KIS53160-3	alb pur	1	48,100	6116203

PVC Policlorură de vinil €/buc.

Cot interior fix 90°, pentru schimbarea direcției canalelor pentru montaj aparate cu 3 compartimente Rapid 45.

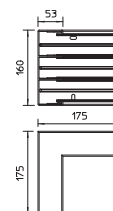

Înălțimea canalului 53 mm, lățimea canalului 160 mm, 3 compartimente

Capac cot exterior

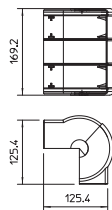

Tip	Culoare	Amb. bucată	Greutate kg/100 buc.	Nr.art.
GEK-KA53160-3	alb pur	2	22,000	6116261
PVC Policlorură de vinil €/buc.				

Cap exterior ca piesă de formă capac pentru schimbarea direcției canalelor de montaj aparate Rapid 45 cu 3 compartimente. Piesele de formă de formă sunt reglabile variabil de la 70 la 130°.

Cot exterior

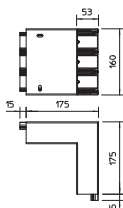

Tip	Culoare	Amb. bucată	Greutate kg/100 buc.	Nr.art.
GEK-KAS53160-3	alb pur	1	64,000	6116263
PVC Policlorură de vinil €/buc.				

Cap exterior fix 90°, pentru schimbarea direcției canalelor de montaj aparate cu trei compartimente Rapid 45.

Piesă T

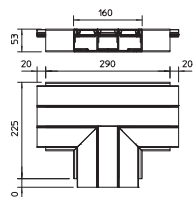

Tip	Culoare	Amb. bucată	Greutate kg/100 buc.	Nr.art.
GEK-KT53160-3	alb pur	1	72,000	6116193
PVC Policlorură de vinil €/buc.				

Piesă T pregătită pentru ramificația perpendiculară a canalului Rapid 45 cu 3 compartimente.

Piesă de capăt

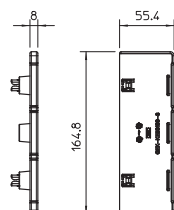

Tip	Culoare	Amb. bucată	Greutate kg/100 buc.	Nr.art.
GEK-KE53160-3	alb pur	8	3,700	6116403
PVC Policlorură de vinil €/buc.				

Piesă de capăt pentru închiderea canalelor Rapid 45 GEK-K53160-3.

Capac

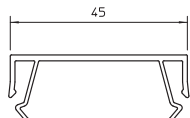

Tip	Culoare	Lung. mm	Amb. m	Greutate kg/100 m	Nr.art.
GEK-KOT45	alb pur	2000	24	18,600	6116108
PVC Policlorură de vinil €/m					

Capac canal pentru închiderea canalelor Rapid 45

Clemă pentru capac

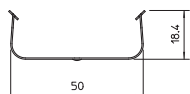

Tip	Culoare	Amb. bucată	Greutate kg/100 buc.	Nr.art.
OK-K 45	—	10	0,490	6116116
V2A Oțel inoxidabil 1,4301 €/buc.				

Clemă pentru capac pentru așezarea mai bună și mai simplă a conductorilor în canalul Rapid 45 pentru montaj aparate.

Perete despărțitor

Tip	Culoare	Lung. mm	Amb. m	Greutate kg/100 m	Nr.art.
2371 40	gri deschis	2000	60	13,500	6023096

PVC Policlorură de vinil € / m

Perete despărțitor pentru separarea canalului WDK, cu înălțimea de 40 mm și diferite coloane pentru instalații ISS pentru montajul cu diferite nivele de tensiune.

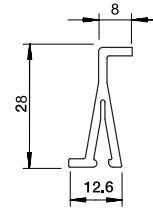



**Rapid 45 - Sisteme canal
pentru montaj aparate, aluminiu**

Sisteme din aluminiu pentru canale de montaj aparate Rapid 45

	Canal pentru montaj aparate, 1 compartiment, lățimea canalului 100 mm	278
	Canal pentru montaj aparate, 2 compartimente, lățimea canalului 130 mm	281
	Canal pentru montaj aparate, 2 compartimente, lățimea canalului 165 mm	286

Canal pentru montaj aparate Rapid 45-2, tip GA-53100

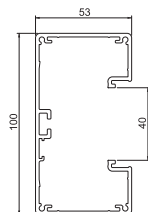

Tip	Culoare	Suprafață	Lung. mm	Amb. m	Greutate kg/100 m	Nr.art.
GA-53100EL	—	eloxat	2000	8	223,800	6112403
GA-53100RW	alb pur	—	2000	8	223,800	6112400

Aluminiu Aluminiu €/m

EL eloxat

Canalul pentru montaj aparate din aluminiu complet format din parti superioare și inferioare. Par-tea inferioară este fără perforație a podelei.

Conector canal și piesă acoperire îmbinări

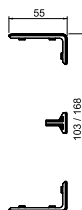

Tip	Culoare	Amb. bucată	Greutate kg/100 buc.	Nr.art.
GK-KS45-1AL	aluminiu	6	0,580	6113024
GK-KS45-1RW	alb pur	6	0,590	6113020

PC/ABS Policarbonat/Acrilnitril-Butadienic-Stirol €/buc.

Piesă acoperire baze canal pentru montaj aparate Rapid 45-2 pentru ascunderea marginilor și pentru a asigura o conexiune perfectă cu segmentele de canal. Piesele de acoperire a îmbinărilor doar se fixează. Potrivit pentru canal cu lățimea de 100 mm și 165 mm.

Cot plan

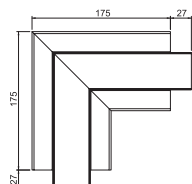

Tip	Culoare	Suprafață	Amb. bucată	Greutate kg/100 buc.	Nr.art.
GA-FS53100EL	—	eloxat	1	69,200	6112443
GA-FS53100RW	alb pur	—	1	69,200	6112440

Aluminiu Aluminiu €/buc.

EL eloxat

Cot plan 90° pentru schimbarea direcției canalelor Rapid 45-2 GA..

Capac cot plan

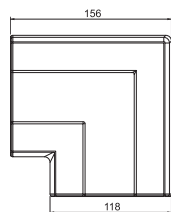

Tip	Culoare	Amb. bucată	Greutate kg/100 buc.	Nr.art.
GK-FH53100AL	aluminiu	2	9,800	6113094
GK-FH53100RW	alb pur	2	9,800	6113090

PC/ABS Policarbonat/Acrilnitril-Butadienic-Stirol €/buc.

Cot plan cu rol de capac pentru schimbarea direcției canalelor pentru montaj aparate Rapid 45-2

Cot interior

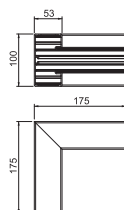

Tip	Culoare	Suprafață	Amb. bucată	Greutate kg/100 buc.	Nr.art.
GA-IS53100EL	—	eloxat	1	69,200	6112433
GA-IS53100RW	alb pur	—	1	69,200	6112430

Aluminiu Aluminiu €/buc.

EL eloxat

Cot interior 90° pentru schimbarea direcției canalelor pentru montaj aparate Rapid 45-2 GA. .

Capac pentru cot interior

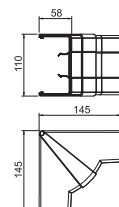

Tip	Culoare	Amb. bucată	Greutate kg/100 buc.	Nr.art.
GK-IH53100AL	aluminiu	1	12,000	6113074
GK-IH53100RW	alb pur	1	12,000	6113070

PC/ABS Policarbonat/Acrilnitril-Butadienic-Stirol €/buc.

Cot interior pentru schimbarea direcției canalelor pentru montaj aparate Rapid 45-2. Piesele de formă de formă sunt reglabile variabil de la 83° la 97°.

Cot exterior

Tip	Culoare	Suprafață	Amb. bucată	Greutate kg/100 buc.	Nr.art.
GA-AS53100EL	—	eloxat	1	84,100	6112423
GA-AS53100RW	alb pur	—	1	84,100	6112420

Aluminiu Aluminiu

EL eloxat

€/buc.

Cot interior 90° pentru schimbarea direcției canalelor pentru montaj aparate Rapid 45-2 GA .

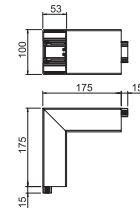

Capac cot exterior

Tip	Culoare	Amb. bucată	Greutate kg/100 buc.	Nr.art.
GK-AH53100AL	aluminiu	1	6,900	6113054
GK-AH53100RW	alb pur	1	6,900	6113050

PC/ABS Policarbonat/Acrilnitril-Butadienic-Stirol

€/buc.

Cot exterior pentru schimbarea direcției canalelor de montaj aparate Rapid 45-2. Piese de formă de formă sunt reglabile variabil de la 80° la 110°.

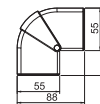

Adaptor piesă T

Tip	Culoare	Amb. bucată	Greutate kg/100 buc.	Nr.art.
GK-TR53100AL	aluminiu	1	3,100	6113104
GK-TR53100RW	alb pur	1	3,100	6113100

PC/ABS Policarbonat/Acrilnitril-Butadienic-Stirol

€/buc.

Adaptor piesă T pentru a crea o jonctiune de 90° față de mărimea sistemului 53100 la dimensiunea sistemului 53100

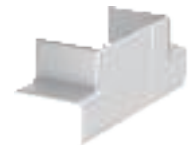
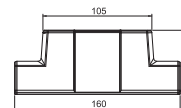

Adaptor piesă T pe WDK 40060

Tip	Culoare	Amb. bucată	Greutate kg/100 buc.	Nr.art.
GK-TA WDK 1AL	aluminiu	1	2,500	6113314
GK-TA WDK 1RW	alb pur	1	2,500	6113310

PC/ABS Policarbonat/Acrilnitril-Butadienic-Stirol

€/buc.

Adaptor piesă T pentru a crea o jonctiune de 90° față de dimensiunea sistemului Rapid 45-2 53100 și 53165 pe canal de cablu WDK40060 .

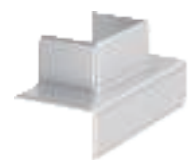
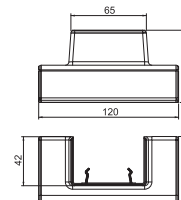

Piesă de capăt

Tip	Culoare	Amb. bucată	Greutate kg/100 buc.	Nr.art.
GK-E53100AL	aluminiu	1	2,200	6113114
GK-E53100RW	alb pur	1	2,100	6113110

PC/ABS Policarbonat/Acrilnitril-Butadienic-Stirol

€/buc.

Piesă de capăt pentru închiderea laterală a canalelor Rapid 45 GK și GA 53100.

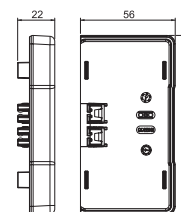

Capac

Tip	Culoare	Suprafață	Lung. mm	Amb. m	Greutate kg/100 m	Nr.art.
GA-OT45EL	—	eloxat	2000	20	47,450	6112413
GA-OT45RW	alb pur	—	2000	20	47,450	6112410

Aluminiu Aluminiu

EL eloxat

€/m

Capac pentru închiderea canalelor din seria Rapid 45-2 GA Cele două părți sunt realizate dintr-un profil din PVC-bazic și un profil de screening din aluminiu.

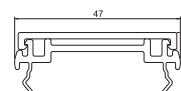

Înălțimea canalului 53 mm, lățimea canalului 100 mm

Piesă de legătură capac

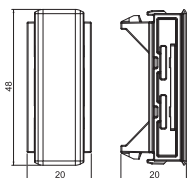

Tip	Culoare	Amb. bucată	Greutate kg/100 buc.	Nr.art.
GK-OTSA45AL	aluminiu	6	0,550	6113034
GK-OTSA45RW	alb pur	6	0,550	6113030

PC/ABS Policarbonat/Acrilnitril-Butadienic-Stirol

€/buc.

Piesă de legătură pentru acoperirea canalelor pentru montaj aparate Rapid 45-2 în vederea mascării marginilor și asigurării unei conexiuni bune pentru instalarea aparatelor Rapid 45.

Perete despărțitor

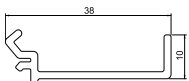

Tip	Culoare	Lung. mm	Amb. m	Greutate kg/100 m	Nr.art.
GK-TW53	gri deschis	2000	40	28,700	6113290

PC/ABS Policarbonat/Acrilnitril-Butadienic-Stirol

€/m

Perete de separatie pentru montajul în canale Rapid 45-2 GK și GA pentru instalarea cablurilor și conductorilor cu nivel diferit de tensiune.

Clemă de împământare

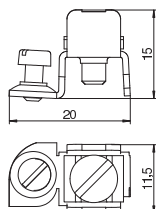

Tip	Amb. bucată	Greutate kg/100 buc.	Nr.art.
8AWR	10	0,641	6288704

Sl Oțel

€/buc.

G zincat galvanic

Clemă de împământare și protecție pentru instalarea canalului de oțel și aluminu precum și a coanelor de instalații. Conexiune: 2 x 1,5 - 4 mm²

Canal pentru montaj aparate Rapid 45-2, tip GA-53130

Tip	Culoare	Suprafață	Lung. mm	Amb. m	Greutate kg/100 m	Nr.art.
GA-53130EL	—	eloxat	2000	6	326,500	6112503
GA-53130RW	alb pur	—	2000	6	326,500	6112500

Aluminiu Aluminiu

EL eloxat

Canalul pentru montaj aparate din aluminiu complet format din parti superioare și inferioare. Partea inferioară este fără perforație a podelei.

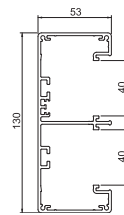

Conector canal și piesă acoperire îmbinări

Tip	Culoare	Amb. bucată	Greutate kg/100 buc.	Nr.art.
GK-KS45-2AL	aluminiu	6	0,450	6113214
GK-KS45-1RW	alb pur	6	0,590	6113020

PC/ABS Policarbonat/Acrilnitril-Butadienic-Stirol

Piesă acoperire baze canal pentru montaj aparate Rapid 45-2 pentru ascunderea marginilor și pentru a asigura o conexiune perfectă cu segmentele de canal. Piesele de acoperire a îmbinărilor doar se fixează. Potrivit pentru canal cu lățimea de 130 mm.



Cot plan

Tip	Culoare	Suprafață	Amb. bucată	Greutate kg/100 buc.	Nr.art.
GA-FS53130EL	—	eloxat	1	119,900	6112533
GA-FS53130RW	alb pur	—	1	119,900	6112530

Aluminiu Aluminiu

EL eloxat

Cot plan 90° pentru schimbarea direcției canalelor Rapid 45-2 GA..

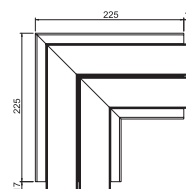

Cot plan

Tip	Culoare	Amb. bucată	Greutate kg/100 buc.	Nr.art.
GK-FH53130AL	aluminiu	2	12,700	6113274
GK-FH53130RW	alb pur	2	12,700	6113270

PC/ABS Policarbonat/Acrilnitril-Butadienic-Stirol

Capac cot plan pentru schimbarea direcției canalelor pentru montaj aparate Rapid 45-2

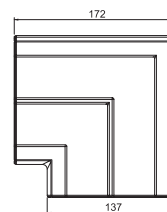

Cot interior

Tip	Culoare	Suprafață	Amb. bucată	Greutate kg/100 buc.	Nr.art.
GA-IS53130EL	—	eloxat	1	89,200	6112523
GA-IS53130RW	alb pur	—	1	89,200	6112520

Aluminiu Aluminiu

EL eloxat

Cot interior 90° pentru schimbarea direcției canalelor pentru montaj aparate Rapid 45-2 GA. .

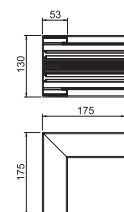

Capac pentru cot interior

Tip	Culoare	Amb. bucată	Greutate kg/100 buc.	Nr.art.
GK-IH53130AL	aluminiu	1	13,170	6113254
GK-IH53130RW	alb pur	1	13,170	6113250

PC/ABS Policarbonat/Acrilnitril-Butadienic-Stirol

Cot interior pentru schimbarea direcției canalelor pentru montaj aparate Rapid 45-2. Piesele de formă de formă sunt reglabile variabil de la 83° la 97°.

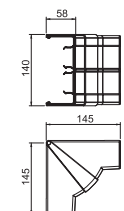

Înălțimea canalului 53 mm, lățimea canalului 130 mm

Cot exterior

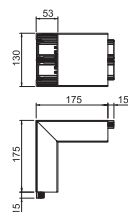

Tip	Culoare	Suprafață	Amb. bucată	Greutate kg/100 buc.	Nr.art.
GK-AS53130EL	—	eloxat	1	117,700	6112513
GK-AS53130RW	alb pur	—	1	117,700	6112510

Aluminiu Aluminiu

€/buc.

EL eloxat

Cot interior 90° pentru schimbarea direcției canalelor pentru montaj aparate Rapid 45-2 GA. .

Capac cot exterior

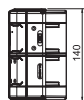

Tip	Culoare	Amb. bucată	Greutate kg/100 buc.	Nr.art.
GK-AH53130AL	aluminiu	1	8,000	6113234
GK-AH53130RW	alb pur	1	8,000	6113230

PC/ABS Policarbonat/Acrilnitril-Butadienic-Stirol

€/buc.

Cot exterior pentru schimbarea direcției canalelor de montaj aparate Rapid 45-2. Piese de formă de formă sunt reglabile variabil de la 80° la 110°.

Adaptor piesă T

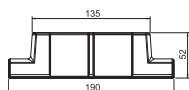
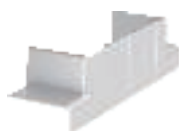

Tip	Culoare	Amb. bucată	Greutate kg/100 buc.	Nr.art.
GK-TR53130AL	aluminiu	1	3,200	6113304
GK-TR53130RW	alb pur	1	3,200	6113300

PC/ABS Policarbonat/Acrilnitril-Butadienic-Stirol

€/buc.

Adaptor piesă T pentru a crea o jonctiune de 90° față de mărimea sistemului 53100 la dimensiunea sistemului 53100

Adaptor piesă T pe WDK 40060

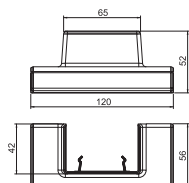

Tip	Culoare	Amb. bucată	Greutate kg/100 buc.	Nr.art.
GK-TA WDK 2AL	aluminiu	1	2,200	6113324
GK-TA WDK 2RW	alb pur	1	2,200	6113320

PC/ABS Policarbonat/Acrilnitril-Butadienic-Stirol

€/buc.

Adaptor piesă T pentru a crea o jonctiune de 90° față de dimensiunea sistemului Rapid 45-2 53100 pe canal de cablu WDK40060 .

Piesă de capăt

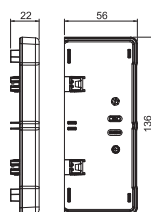

Tip	Culoare	Amb. bucată	Greutate kg/100 buc.	Nr.art.
GK-E53130AL	aluminiu	1	2,700	6113284
GK-E53130RW	alb pur	1	2,700	6113280

PC/ABS Policarbonat/Acrilnitril-Butadienic-Stirol

€/buc.

Piesă de capăt pentru închiderea laterală a canalelor pentru montaj aparate Rapid 45-2 GK și GA 53100.

Capac

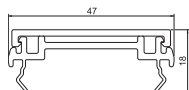

Tip	Culoare	Suprafață	Lung. m	Amb. bucată	Greutate kg/100 m	Nr.art.
GA-OT45EL	—	eloxat	2000	20	47,450	6112413
GA-OT45RW	alb pur	—	2000	20	47,450	6112410

Aluminiu Aluminiu

€/m

EL eloxat

Capac pentru închiderea canalelor din seria Rapid 45-2 GA Cele două părți sunt realizate dintr-un profil din PVC-bazic și un profil de screening din aluminiu.

Piesă de legătură capac

Tip	Culoare	Amb. bucată	Greutate kg/100 buc.	Nr.art.
GK-OTSA45AL	aluminiu	6	0,550	6113034
GK-OTSA45RW	alb pur	6	0,550	6113030

PC/ABS Policarbonat/Acrilnitril-Butadienic-Stirol

€/buc.

Piesă de legătură pentru acoperirea canalelor pentru montaj aparate Rapid 45-2 în vederea mascării marginilor și asigurării unei conexiuni bune pentru instalarea aparatelor Rapid 45.

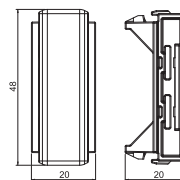

Perete despărțitor

Tip	Culoare	Lung. mm	Amb. m	Greutate kg/100 m	Nr.art.
GK-TW53	gri deschis	2000	40	28,700	6113290

PC/ABS Policarbonat/Acrilnitril-Butadienic-Stirol

€/m

Perete de separatie pentru montajul în canale Rapid 45-2 GK și GA pentru instalarea cablurilor și conductorilor cu nivel diferit de tensiune.

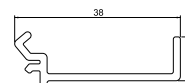

Clemă de împământare

Tip	Amb. bucată	Greutate kg/100 buc.	Nr.art.
8AWR	10	0,641	6288704

St Oțel

€/buc.

G zincat galvanic

Clemă de împământare și protecție pentru instalarea canalului de oțel și aluminiu precum și a coanelor de instalații. Conexiune: 2 x 1,5 - 4 mm²

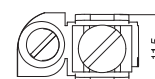
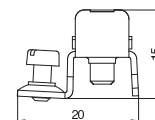

Canal Rapid 45-2, tip GA-53165

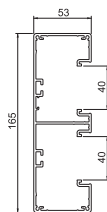

Tip	Culoare	Suprafață	Lung. mm	Amb. m	Greutate kg/100 m	Nr.art.
GA-53165EL	—	eloxat	2000	8	370,750	6112603
GA-53165RW	alb pur	—	2000	8	370,750	6112600

Aluminiu Aluminiu €/m

EL eloxat

Canalul pentru montaj aparate din aluminiu complet format din parti superioare și inferioare. Partea inferioară este fără perforație a podelei.

Conector canal și piesă acoperire îmbinări

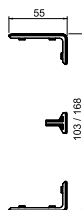

Tip	Culoare	Amb. bucată	Greutate kg/100 buc.	Nr.art.
GK-KS45-1AL	aluminiu	6	0,580	6113024
GK-KS45-1RW	alb pur	6	0,590	6113020

PC/ABS Policarbonat/Acrilnitril-Butadienic-Stirol €/buc.

Piesă acoperire baze canal pentru montaj aparate Rapid 45-2 pentru ascunderea marginilor și pentru a asigura o conexiune perfectă cu segmentele de canal. Piesele de acoperire a îmbinărilor doar se fixează. Potrivit pentru canal cu lățimea de 100 mm și 165 mm.

Cot plan

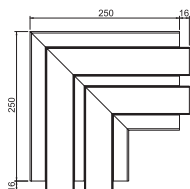

Tip	Culoare	Suprafață	Amb. bucată	Greutate kg/100 buc.	Nr.art.
GA-FS53165EL	—	eloxat	1	121,900	6112633
GA-FS53165RW	alb pur	—	1	121,900	6112630

Aluminiu Aluminiu €/buc.

EL eloxat

Cot plan 90° pentru schimbarea direcției canalelor Rapid 45-2 GA..

Cot plan

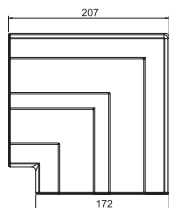

Tip	Culoare	Amb. bucată	Greutate kg/100 buc.	Nr.art.
GK-FH53165AL	aluminiu	2	16,300	6113464
GK-FH53165RW	alb pur	2	16,300	6113460

PC/ABS Policarbonat/Acrilnitril-Butadienic-Stirol €/buc.

Capac cot plan pentru schimbarea direcției canalelor pentru montaj aparate Rapid 45-2

Cot interior

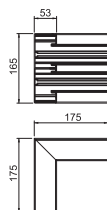

Tip	Culoare	Suprafață	Amb. bucată	Greutate kg/100 buc.	Nr.art.
GA-IS53165EL	—	eloxat	1	100,100	6112623
GA-IS53165RW	alb pur	—	1	100,100	6112620

Aluminiu Aluminiu €/buc.

EL eloxat

Cot interior 90° pentru schimbarea direcției canalelor pentru montaj aparate Rapid 45-2 GA. .

Capac pentru cot interior

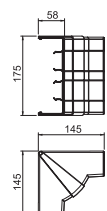

Tip	Culoare	Amb. bucată	Greutate kg/100 buc.	Nr.art.
GK-IH53165AL	aluminiu	1	14,660	6113444
GK-IH53165RW	alb pur	1	14,660	6113440

PC/ABS Policarbonat/Acrilnitril-Butadienic-Stirol €/buc.

Cot interior pentru schimbarea direcției canalelor pentru montaj aparate Rapid 45-2. Piesele de formă de formă sunt reglabile variabil de la 83° la 97°.

Cot exterior

Tip	Culoare	Suprafață	Amb. bucată	Greutate kg/100 buc.	Nr.art.
GA-AS53165EL	—	eloxat	1	114,200	6112613
GA-AS53165RW	alb pur	—	1	114,200	6112610

Aluminiu Aluminiu

EL eloxat

€/buc.

Cot interior 90° pentru schimbarea direcției canalelor pentru montaj aparate Rapid 45-2 GA .

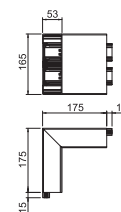

Capac cot exterior

Tip	Culoare	Amb. bucată	Greutate kg/100 buc.	Nr.art.
GK-AH53165AL	aluminiu	1	9,230	6113424
GK-AH53165RW	alb pur	1	9,230	6113420

PC/ABS Policarbonat/Acrilnitril-Butadienic-Stirol

€/buc.

Cot exterior pentru schimbarea direcției canalelor de montaj aparate Rapid 45-2. Piese de formă de formă sunt reglabile variabil de la 80° la 110°.



Adaptor piesă T

Tip	Culoare	Amb. bucată	Greutate kg/100 buc.	Nr.art.
GK-TR53165AL	aluminiu	1	4,040	6113484
GK-TR53165RW	alb pur	1	4,040	6113480

PC/ABS Policarbonat/Acrilnitril-Butadienic-Stirol

€/buc.

Adaptor piesă T pentru a crea o jonc iune de 90 ° față de mărimea sistemului 53165 la dimensiunea sistemului 53165.

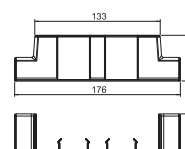

Adaptor piesă T pe WDK 40060

Tip	Culoare	Amb. bucată	Greutate kg/100 buc.	Nr.art.
GK-TA WDK 1AL	aluminiu	1	2,500	6113314
GK-TA WDK 1RW	alb pur	1	2,500	6113310

PC/ABS Policarbonat/Acrilnitril-Butadienic-Stirol

€/buc.

Adaptor piesă T pentru a crea o jonc iune de 90 ° față de dimensiunea sistemului Rapid 45-2 53100 și 53165 pe canal de cablu WDK40060 .

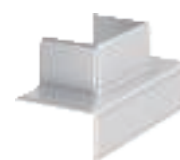
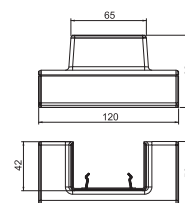

Piesă de capăt

Tip	Culoare	Amb. bucată	Greutate kg/100 buc.	Nr.art.
GK-E53165AL	aluminiu	1	3,240	6113474
GK-E53165RW	alb pur	1	3,240	6113470

PC/ABS Policarbonat/Acrilnitril-Butadienic-Stirol

€/buc.

Piesă de capăt pentru închiderea laterală a canalelor pentru montaj aparate Rapid 45-2 GK și GA 53165.

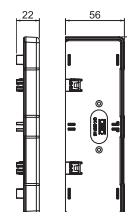

Capac

Tip	Culoare	Suprafață	Lung. mm	Amb. m	Greutate kg/100 m	Nr.art.
GA-OT45EL	—	eloxat	2000	20	47,450	6112413
GA-OT45RW	alb pur	—	2000	20	47,450	6112410

Aluminiu Aluminiu

EL eloxat

€/m

Capac pentru închiderea canalelor din seria Rapid 45-2 GA Cele două părți sunt realizate dintr-un profil din PVC-bazic și un profil de screening din aluminiu.

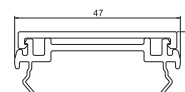

Înălțimea canalului 53 mm, lățimea canalului 165 mm

Piesă de legătură capac

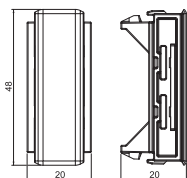

Tip	Culoare	Amb. bucată	Greutate kg/100 buc.	Nr.art.
GK-OTSA45AL	aluminiu	6	0,550	6113034
GK-OTSA45RW	alb pur	6	0,550	6113030

PC/ABS Policarbonat/Acrilnitril-Butadienic-Stirol

€/buc.

Piesă de legătură pentru acoperirea canalelor pentru montaj aparate Rapid 45-2 în vederea mascării marginilor și asigurării unei conexiuni bune pentru instalarea aparatelor Rapid 45.

Perete despărțitor

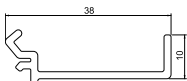

Tip	Culoare	Lung. mm	Amb. m	Greutate kg/100 m	Nr.art.
GK-TW53	gri deschis	2000	40	28,700	6113290

PC/ABS Policarbonat/Acrilnitril-Butadienic-Stirol

€/m

Perete de separatie pentru montajul în canale Rapid 45-2 GK și GA pentru instalarea caburilor și conductorilor cu nivel diferit de tensiune.

Clemă de împământare

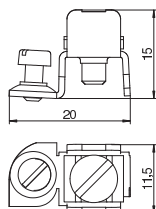

Tip	Amb. bucată	Greutate kg/100 buc.	Nr.art.
8AWR	10	0,641	6288704

St Oțel

€/buc.

G zincat galvanic

Clemă de împământare și protecție pentru instalarea canalului de oțel și aluminiu precum și a coanelor de instalații. Conexiune: 2 x 1,5 - 4 mm²





**Sisteme de canale Rapid 80
pentru montaj aparate, plastic**

Sisteme de canale Rapid 80, din plastic, pentru montaj aparate

	Canal pentru montaj aparate, 1 compartiment, lățimea canalului 110 mm	290
	Canal pentru montaj aparate, 1 compartiment, lățimea canalului 130 mm	294
	Canal pentru montaj aparate, 1 compartiment, lățimea canalului 170 mm	298

Înălțimea canalului 70 mm, lățimea canalului 110 mm

Canal pentru montaj aparate, tip GK70110

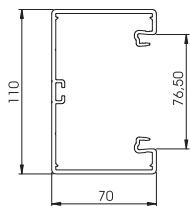

Tip	Culoare	Lung. mm	Amb. m	Greutate kg/100 m	Nr.art.
GK-70110RW	alb pur	2000	8	132,000	6274300
GK-70110CW	alb crem	2000	8	132,000	6274301
GK-70110LGR	gri deschis	2000	8	132,000	6274302
GK-70110GR	gri piatră	2000	8	132,000	6274306

PVC Policlorură de vinil €/m

Canal GK pentru montaj aparate din policlorură de vinil fără plumb, adecvat pentru montajul direct pe perete sau consolele de perete. Fixarea se realizează prin intermediul perforațiilor din canal. Canalul GEK-S pentru montaj aparate dispune la bază de un profil C pentru susținerea unui perete de separație din plastic. În dozele pentru aparate, seria 71GD..., puteți instala toate programele de comutare ca inel de reazem sau clemă de suspensie, cât și aparatele instalației Modul 45. Deschiderea măsoară 76,5 mm. În funcție de lungimea canalului, pe o parte este premontată o pereche de cuple.

Cuplă

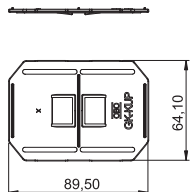

Tip	Culoare	Amb. Unit. amb.	Greutate kg/100 VPE	Nr.art.
GK-KUP	gri deschis	1	2,140	6274650

ABS/ASA Acrilnitril-Butadienic-Stirol €/unit.de amb.

Cupla ca piesă de legătură între canale pentru conectarea exactă a tronșoanelor de canale între ele. O pereche de cuple este inclusă și premontată pentru fiecare tronșon livrat.

Doză pentru aparate, simplă

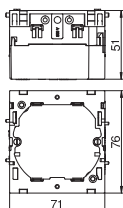

Tip	Culoare	Amb. bucată	Greutate kg/100 buc.	Nr.art.
71GD6	gri închis	5	5,600	6288610

PA Poliamidă €/buc.

Doză frontală pentru aparate pentru sisteme de comutare, cu bază rabatabilă care poate fi îndepărtată la nevoie, destinată conectării conductorilor într-un timp redus, cu orificii de alimentare pentru conductorii cu diametru de până la 14 mm.

Doză pentru aparate, dublă

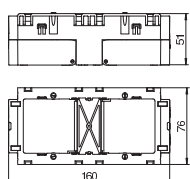

Tip	Culoare	Amb. bucată	Greutate kg/100 buc.	Nr.art.
71GD7	gri închis	2	11,000	6288611

PA Poliamidă €/buc.

Doză frontală pentru aparate destinată programelor standard de comutare recomandată pentru montarea a 2 aparate individuale sau a unei prize multiple cu contact de protecție.

Dispozitiv de detensionare

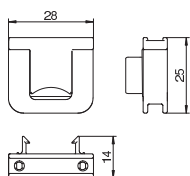

Tip	Amb. bucată	Greutate kg/100 buc.	Nr.art.
7ZE	50	0,700	6288790

PA Poliamidă €/buc.

Dispozitiv antimulgere cu clipsuri de suport, adecvat pentru dozele pentru aparate 7GD... și 71GD...

Capac canal, neted

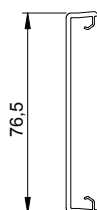

Tip	Culoare	Lung. mm	Amb. m	Greutate kg/100 m	Nr.art.
GK-OTGRW	alb pur	2000	16	27,500	6278680
GK-OTGCW	alb crem	2000	16	27,500	6278681
GK-OTGLGR	gri deschis	2000	16	27,500	6278682
GK-OTGGR	gri piatră	2000	16	27,500	6278686

PVC Policlorură de vinil €/m

Capac canal, neted, pentru închiderea canalelor de montaj aparate cu o deschidere de 80.

Capac canal, canelat

Tip	Culoare	Lung. mm	Amb. m	Greutate kg/100 m	Nr.art.
GK-OTKRW	alb pur	2000	16	27,000	6278780
GK-OTKCW	alb crem	2000	16	27,000	6278781
GK-OTKLGR	gri deschis	2000	16	27,000	6278782

PVC Policlorură de vinil

€/m

Capac canal, canelat, pentru închiderea canalelor de montaj aparate cu o deschidere de 80.

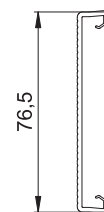

Capac cot exterior, variabil

Tip	Culoare	Lung. mm	Amb. bucată	Greutate kg/100 buc.	Nr.art.
GK-AH70110RW	alb pur	130,5	1	15,000	6274210
GK-AH70110CW	alb crem	130,5	1	15,000	6274211
GK-AH70110LGR	gri deschis	130,5	1	15,000	6274212

PC/ABS Policarbonat/Acrilnitril-Butadienic-Stirol

€/buc.

Capac cot exterior fabricat din PC/ABS fără halogeni pentru schimbarea direcției canalelor pentru montaj aparate Rapid 80 ale sistemelor GK, GKH, GS și GA. Piesele de formă pot fi ajustate între 80° - 100° și pot fi utilizate pentru canale simetrice și asimetrice.

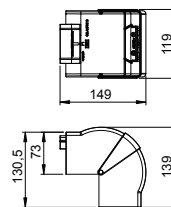

Cot exterior

Tip	Culoare	Amb. bucată	Greutate kg/100 buc.	Nr.art.
GK-A70110RW	alb pur	1	116,000	6274310
GK-A70110CW	alb crem	1	116,000	6274311
GK-A70110LGR	gri deschis	1	116,000	6274312
GK-A70110GR	gri piatră	1	116,000	6274316

PVC Policlorură de vinil

€/buc.

Cot exterior pentru schimbarea direcției canalelor GK.

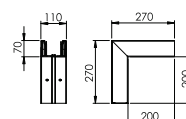

Capac cot exterior, neted

Tip	Culoare	Amb. bucată	Greutate kg/100 buc.	Nr.art.
GK-OTGARW	alb pur	2	9,500	6274790
GK-OTGACW	alb crem	2	9,500	6274791
GK-OTGALGR	gri deschis	2	9,500	6274792
GK-OTGAGR	gri piatră	2	9,500	6274796

PVC Policlorură de vinil

€/buc.

Capac cot exterior PVC, suprafață netedă.

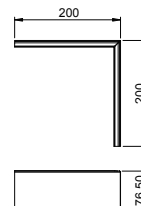

Cot plan

Tip	Culoare	Lung. mm	Amb. bucată	Greutate kg/100 buc.	Nr.art.
GK-FH70110RW	alb pur	152,5	1	15,100	6274220
GK-FH70110CW	alb crem	152,5	1	15,100	6274221
GK-FH70110LGR	gri deschis	152,5	1	15,100	6274222

PC/ABS Policarbonat/Acrilnitril-Butadienic-Stirol

€/buc.

Capac cot plan fabricat din PC/ABS fără halogeni pentru realizarea simplă a schimbării de direcție la 90° ascendent sau descendent pentru canal de aparate din seria Rapid 80 GK, GKH, GS și GA. Cotul plan poate fi folosit pentru tipurile de canale simetrice și asimetrice.

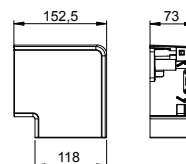

Cot plan

Tip	Culoare	Amb. bucată	Greutate kg/100 buc.	Nr.art.
GK-F70110RW	alb pur	1	78,000	6274320
GK-F70110CW	alb crem	1	78,000	6274321
GK-F70110LGR	gri deschis	1	78,000	6274322
GK-F70110GR	gri piatră	1	78,000	6274326

PVC Policlorură de vinil

€/buc.

Cot plan pentru schimbarea direcției canalelor GK pentru montaj aparate.

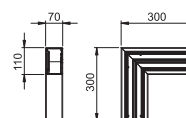

Înălțimea canalului 70 mm, lățimea canalului 110 mm

Capac cot plan, neted

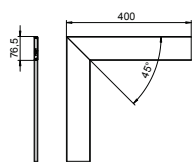

Tip	Culoare	Amb. bucată	Greutate kg/100 buc.	Nr.art.
GK-OTGFRW	alb pur	1	17,000	6274490
GK-OTGFCW	alb crem	1	17,000	6274491
GK-OTGFLGR	gri deschis	1	17,000	6274492
GK-OTGFGR	gri piatră	1	17,000	6274496

PVC Policlorură de vinil

€/buc.

Capac pentru cot plan din PVC, suprafață netedă

Capac cot interior, variabil

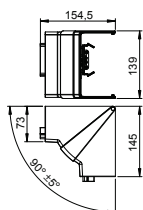

Tip	Culoare	Amb. bucată	Greutate kg/100 buc.	Nr.art.
GK-IH70110RW	alb pur	1	14,200	6274240
GK-IH70110CW	alb crem	1	14,200	6274241
GK-IH70110LGR	gri deschis	1	14,200	6274282

PC/ABS Policarbonat/Acrilnitril-Butadienic-Stirol

€/buc.

Capac cot interior fabricat din PC/ABS fără halogeni pentru schimbarea direcției canalelor pentru montaj aparate Rapid 80 ale sistemelor GK, GKH, GS și GA. Piesele de formă pot fi ajustate între 85° - 95° și pot fi utilizate pentru canale simetrice și asimetrice.

Cot interior

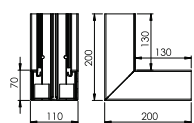

Tip	Culoare	Amb. bucată	Greutate kg/100 buc.	Nr.art.
GK-I70110RW	alb pur	1	100,000	6274340
GK-I70110CW	alb crem	1	100,000	6274341
GK-I70110LGR	gri deschis	1	100,000	6274342
GK-I70110GR	gri piatră	1	100,000	6274346

PVC Policlorură de vinil

€/buc.

Cot interior pentru schimbarea direcției canalelor GK.

Piesă T

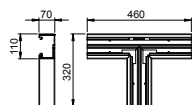

Tip	Culoare	Amb. bucată	Greutate kg/100 buc.	Nr.art.
GK-T70110RW	alb pur	1	100,000	6274360
GK-T70110CW	alb crem	1	100,000	6274361
GK-T70110LGR	gri deschis	1	100,000	6274362
GK-T70110GR	gri piatră	1	100,000	6274366

PVC Policlorură de vinil

€/buc.

Piesă T pentru schimbarea direcției canalelor GK.

Piesă de capăt

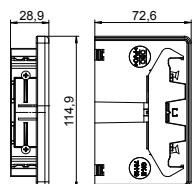

Tip	Culoare	Amb. bucată	Greutate kg/100 buc.	Nr.art.
GK-E70110RW	alb pur	1	4,900	6274370
GK-E70110CW	alb crem	1	4,900	6274371
GK-E70110LGR	gri deschis	1	4,900	6274372
GK-E70110GR	gri piatră	1	4,900	6274376

PVC Policlorură de vinil

€/buc.

Piesă de capăt pentru închiderea canalelor GK.

Perete despărțitor

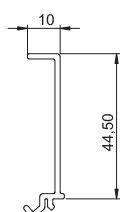

Tip	Amb. m	Greutate kg/100 m	Nr.art.
GK-TW70	40	17,400	6274900

PVC Policlorură de vinil

€/m

Perete de separație pentru montajul în canale de montaj Rapid 80 GK (GA) sau a unităților de montaj ISS pentru instalarea cablurilor cu nivel diferit de tensiune.

Clemă pentru canal

Tip	Amb. bucată	Greutate kg/100 buc.	Nr.art.
KL80A	20	0,680	6288640
PA Poliamidă			€/buc.

Clemă canal pentru susținerea cablurilor în siguranță și pentru fixarea peretelui de separație în sistemele de canal pentru montaj aparate Rapid 80 GK, GS și GA precum și a unităților de montaj cu deshiderea sistemului de 76,5.



Înălțimea canalului 70 mm, lățimea canalului 130 mm

Canal pentru montaj aparate, tip GK70130

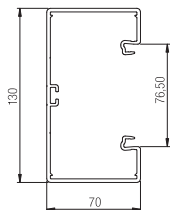

Tip	Culoare	Lung. mm	Amb. m	Greutate kg/100 m	Nr.art.
GK-70130RW	alb pur	2000	8	152,000	6274500
GK-70130CW	alb crem	2000	8	152,000	6274501
GK-70130LGR	gri deschis	2000	8	152,000	6274502
GK-70130GR	gri piatră	2000	8	152,000	6274506

PVC Policlorură de vinil €/m

Canal GK pentru montaj aparate din policlorură de vinil fără plumb, adecvat pentru montajul direct pe perete sau consolele de perete. Fixarea se realizează prin intermediul perforațiilor din canal. Canalul GEK-S pentru montaj aparate dispune la bază de un profil C pentru susținerea unui perete de separație din plastic. În dozele pentru aparate, seria 71GD..., puteți instala toate programele de comutare ca inel de reazem sau clemă de suspensie, cât și aparatele instalației Modul 45. Deschiderea măsoară 76,5 mm. În funcție de lungimea canalului, pe o parte este premontată o pereche de cuple.

Cuplă

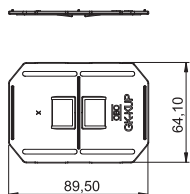

Tip	Culoare	Amb. Unit. amb.	Greutate kg/100 VPE	Nr.art.
GK-KUP	gri deschis	1	2,140	6274650

ABS/ASA Acrilnitril-Butadienic-Stirol €/unit.de amb.

Cupla ca piesă de legătură între canale pentru conectarea exactă a tronșoanelor de canale între ele. O pereche de cuple este inclusă și premontată pentru fiecare tronșon livrat.

Doză pentru aparate, simplă

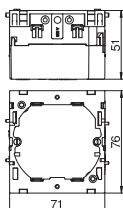

Tip	Culoare	Amb. bucată	Greutate kg/100 buc.	Nr.art.
71GD6	gri închis	5	5,600	6288610

PA Poliamidă €/buc.

Doză frontală pentru aparate pentru sisteme de comutare, cu bază rabatabilă care poate fi îndepărtată la nevoie, destinată conectării conductorilor într-un timp redus, cu orificii de alimentare pentru conductorii cu diametru de până la 14 mm.

Doză pentru aparate, dublă

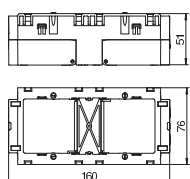

Tip	Culoare	Amb. bucată	Greutate kg/100 buc.	Nr.art.
71GD7	gri închis	2	11,000	6288611

PA Poliamidă €/buc.

Doză frontală pentru aparate destinată programelor standard de comutare recomandată pentru montarea a 2 aparate individuale sau a unei prize multiple cu contact de protecție.

Dispozitiv de detensionare

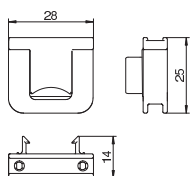

Tip	Amb. bucată	Greutate kg/100 buc.	Nr.art.
7ZE	50	0,700	6288790

PA Poliamidă €/buc.

Dispozitiv antimulgere cu clipsuri de suport, adecvat pentru dozele pentru aparate 7GD... și 71GD...

Capac canal, neted

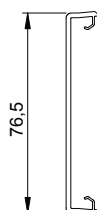

Tip	Culoare	Lung. mm	Amb. m	Greutate kg/100 m	Nr.art.
GK-OTGRW	alb pur	2000	16	27,500	6278680
GK-OTGCW	alb crem	2000	16	27,500	6278681
GK-OTGLGR	gri deschis	2000	16	27,500	6278682
GK-OTGGR	gri piatră	2000	16	27,500	6278686

PVC Policlorură de vinil €/m

Capac canal, neted, pentru închiderea canalelor de montaj aparate cu o deschidere de 80.

Capac canal, canelat

Tip	Culoare	Lung. mm	Amb. m	Greutate kg/100 m	Nr.art.
GK-OTKRW	alb pur	2000	16	27,000	6278780
GK-OTKCW	alb crem	2000	16	27,000	6278781
GK-OTKLGR	gri deschis	2000	16	27,000	6278782

PVC Policlorură de vinil

€/m

Capac canal, canelat, pentru închiderea canalelor de montaj aparate cu o deschidere de 80.

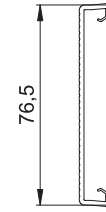

Capac cot exterior, variabil

Tip	Culoare	Lung. mm	Amb. bucată	Greutate kg/100 buc.	Nr.art.
GK-AH70130RW	alb pur	130,5	1	16,100	6274410
GK-AH70130CW	alb crem	130,5	1	16,100	6274411
GK-AH70130LGR	gri deschis	130,5	1	16,100	6274412

PC/ABS Policarbonat/Acrilnitril-Butadienic-Stirol

€/buc.

Capac cot exterior fabricat din PC/ABS fără halogeni pentru schimbarea direcției canalelor pentru montaj aparate Rapid 80 ale sistemelor GK, GKH, GS și GA. Piesele de formă pot fi ajustate între 80° - 100° și pot fi utilizate pentru canale simetrice și asimetrice.

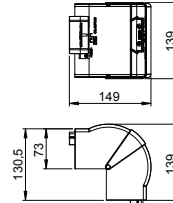

Cot exterior

Tip	Culoare	Amb. bucată	Greutate kg/100 buc.	Nr.art.
GK-A70130RW	alb pur	1	127,000	6274510
GK-A70130CW	alb crem	1	127,000	6274511
GK-A70130LGR	gri deschis	1	127,000	6274512
GK-A70130GR	gri piatră	1	127,000	6274516

PVC Policlorură de vinil

€/buc.

Cot exterior pentru schimbarea direcției canalelor GK.

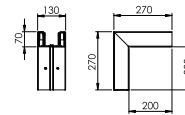

Capac cot exterior, neted

Tip	Culoare	Amb. bucată	Greutate kg/100 buc.	Nr.art.
GK-OTGARW	alb pur	2	9,500	6274790
GK-OTGACW	alb crem	2	9,500	6274791
GK-OTGALGR	gri deschis	2	9,500	6274792
GK-OTGAGR	gri piatră	2	9,500	6274796

PVC Policlorură de vinil

€/buc.

Capac cot exterior PVC, suprafață netedă.

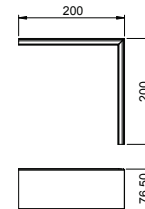

Cot plan

Tip	Culoare	Lung. mm	Amb. bucată	Greutate kg/100 buc.	Nr.art.
GK-FH70130RW	alb pur	172,5	1	17,100	6274420
GK-FH70130CW	alb crem	172,5	1	17,100	6274421
GK-FH70130LGR	gri deschis	172,5	1	17,100	6274422

PC/ABS Policarbonat/Acrilnitril-Butadienic-Stirol

€/buc.

Capac cot plan fabricat din PC/ABS fără halogeni pentru realizarea simplă a schimbării de direcție la 90° ascendent sau descendent pentru canal de aparate din seria Rapid 80 GK, GKH, GS și GA. Cotul plan poate fi folosit pentru tipurile de canale simetrice și asimetrice.

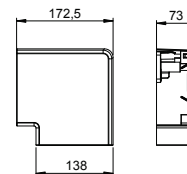

Cot plan

Tip	Culoare	Amb. bucată	Greutate kg/100 buc.	Nr.art.
GK-F70130RW	alb pur	1	83,000	6274520
GK-F70130CW	alb crem	1	83,000	6274521
GK-F70130LGR	gri deschis	1	83,000	6274522
GK-F70130GR	gri piatră	1	83,000	6274526

PVC Policlorură de vinil

€/buc.

Cot plan pentru schimbarea direcției canalelor GK pentru montaj aparate.

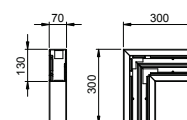

Înălțimea canalului 70 mm, lățimea canalului 130 mm

Capac cot plan, neted

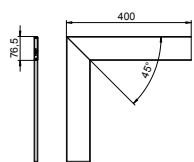

Tip	Culoare	Amb. bucată	Greutate kg/100 buc.	Nr.art.
GK-OTGFRW	alb pur	1	17,000	6274490
GK-OTGFCW	alb crem	1	17,000	6274491
GK-OTGFLGR	gri deschis	1	17,000	6274492
GK-OTGFGR	gri piatră	1	17,000	6274496

PVC Policlorură de vinil

€/buc.

Capac pentru cot plan din PVC, suprafață netedă

Capac cot interior, variabil

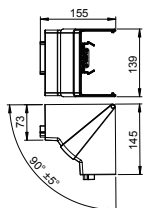

Tip	Culoare	Amb. bucată	Greutate kg/100 buc.	Nr.art.
GK-IH70130RW	alb pur	1	14,900	6274440
GK-IH70130CW	alb crem	1	14,900	6274441
GK-IH70130LGR	gri deschis	1	14,900	6274442

PC/ABS Policarbonat/Acrilnitril-Butadienic-Stirol

€/buc.

Capac cot interior fabricat din PC/ABS fără halogeni pentru schimbarea direcției canalelor pentru montaj aparate Rapid 80 ale sistemelor GK, GKH, GS și GA. Piesele de formă pot fi ajustate între 85° - 95° și pot fi utilizate pentru canale simetrice și asimetrice.

Cot interior

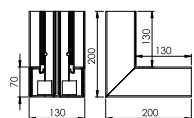

Tip	Culoare	Amb. bucată	Greutate kg/100 buc.	Nr.art.
GK-I70130RW	alb pur	1	110,000	6274540
GK-I70130CW	alb crem	1	110,000	6274541
GK-I70130LGR	gri deschis	1	110,000	6274542
GK-I70130GR	gri piatră	1	110,000	6274546

PVC Policlorură de vinil

€/buc.

Cot interior pentru schimbarea direcției canalelor GK.

Piesă T

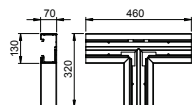

Tip	Culoare	Amb. bucată	Greutate kg/100 buc.	Nr.art.
GK-T70130RW	alb pur	1	108,000	6274560
GK-T70130CW	alb crem	1	108,000	6274561
GK-T70130LGR	gri deschis	1	108,000	6274562
GK-T70130GR	gri piatră	1	108,000	6274566

PVC Policlorură de vinil

€/buc.

Piesă T pentru schimbarea direcției canalelor GK.

Piesă de capăt

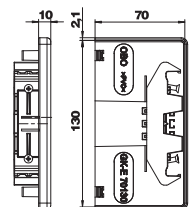

Tip	Culoare	Amb. bucată	Greutate kg/100 buc.	Nr.art.
GK-E70130RW	alb pur	1	5,400	6274570
GK-E70130CW	alb crem	1	5,400	6274571
GK-E70130LGR	gri deschis	1	5,400	6274572
GK-E70130GR	gri piatră	1	5,400	6274576

PVC Policlorură de vinil

€/buc.

Piesă de capăt pentru închiderea canalelor GK.

Perete despărțitor

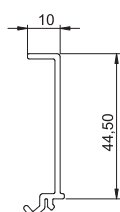

Tip	Amb. m	Greutate kg/100 m	Nr.art.
GK-TW70	40	17,400	6274900

PVC Policlorură de vinil

€/m

Perete de separație pentru montajul în canale de montaj Rapid 80 GK (GA) sau a unităților de montaj ISS pentru instalarea cablurilor cu nivel diferit de tensiune.

Clemă pentru canal

Tip

KL80A

PA Poliamidă

Amb. Greutate
bucată kg/100 buc. Nr.art.

20

0,680

6288640

€/buc.

Clemă canal pentru susținerea cablurilor în siguranță și pentru fixarea peretelui de separație în sistemele de canal pentru montaj aparate Rapid 80 GK, GS și GA precum și a unităților de montaj cu deshiderea sistemului de 76,5.



Înălțimea canalului 70 mm, lățimea canalului 170 mm

Canal pentru montaj aparate, tip GK70170

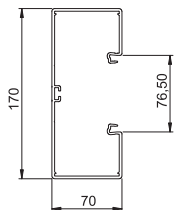

Tip	Culoare	Lung. mm	Amb. m	Greutate kg/100 m	Nr.art.
GK-70170RW	alb pur	2000	8	180,000	6274700
GK-70170CW	alb crem	2000	8	180,000	6274701
GK-70170LGR	gri deschis	2000	8	180,000	6274702
GK-70170GR	gri piatră	2000	8	180,000	6274706

PVC Policlorură de vinil €/m

Canal GK pentru montaj aparate din policlorură de vinil fără plumb, adecvat pentru montajul direct pe perete sau consolele de perete. Fixarea se realizează prin intermediul perforațiilor din canal. Canalul GEK-S pentru montaj aparate dispune la bază de un profil C pentru susținerea unui perete de separație din plastic. În dozele pentru aparate, seria 71GD..., puteți instala toate programele de comutare ca inel de reazem sau clemă de suspensie, cât și aparatele instalației Modul 45. Deschiderea măsoară 76,5 mm. În funcție de lungimea canalului, pe o parte este premontată o pereche de cuple.

Cuplă

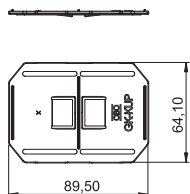

Tip	Culoare	Amb. Unit. amb.	Greutate kg/100 VPE	Nr.art.
GK-KUP	gri deschis	1	2,140	6274650

ABS/ASA Acrilnitril-Butadienic-Stirol €/unit.de amb.

Cupla ca piesă de legătură între canale pentru conectarea exactă a tronșoanelor de canale între ele. O pereche de cuple este inclusă și premontată pentru fiecare tronșon livrat.

Doză pentru aparate, simplă

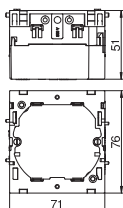

Tip	Culoare	Amb. bucată	Greutate kg/100 buc.	Nr.art.
71GD6	gri închis	5	5,600	6288610

PA Poliamidă €/buc.

Doză frontală pentru aparate pentru sisteme de comutare, cu bază rabatabilă care poate fi îndepărtată la nevoie, destinată conectării conductorilor într-un timp redus, cu orificii de alimentare pentru conductorii cu diametru de până la 14 mm.

Doză pentru aparate, dublă

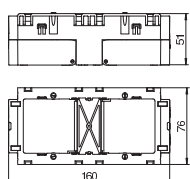

Tip	Culoare	Amb. bucată	Greutate kg/100 buc.	Nr.art.
71GD7	gri închis	2	11,000	6288611

PA Poliamidă €/buc.

Doză frontală pentru aparate destinată programelor standard de comutare recomandată pentru montarea a 2 aparate individuale sau a unei prize multiple cu contact de protecție.

Dispozitiv de detensionare

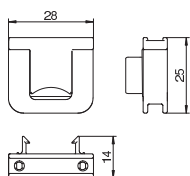

Tip	Amb. bucată	Greutate kg/100 buc.	Nr.art.
7ZE	50	0,700	6288790

PA Poliamidă €/buc.

Dispozitiv antimulgere cu clipsuri de suport, adecvat pentru dozele pentru aparate 7GD... și 71GD...

Capac canal, neted

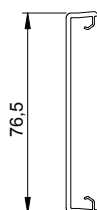

Tip	Culoare	Lung. mm	Amb. m	Greutate kg/100 m	Nr.art.
GK-OTGRW	alb pur	2000	16	27,500	6278680
GK-OTGCW	alb crem	2000	16	27,500	6278681
GK-OTGLGR	gri deschis	2000	16	27,500	6278682
GK-OTGGR	gri piatră	2000	16	27,500	6278686

PVC Policlorură de vinil €/m

Capac canal, neted, pentru închiderea canalelor de montaj aparate cu o deschidere de 80.

Capac canal, canelat

Tip	Culoare	Lung. mm	Amb. m	Greutate kg/100 m	Nr.art.
GK-OTKRW	alb pur	2000	16	27,000	6278780
GK-OTKCW	alb crem	2000	16	27,000	6278781
GK-OTKLGR	gri deschis	2000	16	27,000	6278782

PVC Policlorură de vinil

€/m

Capac canal, canelat, pentru închiderea canalelor de montaj aparate cu o deschidere de 80.

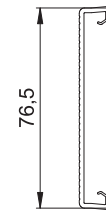

Capac cot exterior, variabil

Tip	Culoare	Lung. mm	Amb. bucată	Greutate kg/100 buc.	Nr.art.
GK-AH70170RW	alb pur	130,5	1	18,500	6274610
GK-AH70170CW	alb crem	130,5	1	18,500	6274611
GK-AH70170LGR	gri deschis	130,5	1	18,500	6274612

PC/ABS Policarbonat/Acrilnitril-Butadienic-Stirol

€/buc.

Capac cot exterior fabricat din PC/ABS fără halogeni pentru schimbarea direcției canalelor pentru montaj aparate Rapid 80 ale sistemelor GK, GKH, GS și GA. Piesele de formă pot fi ajustate între 80° - 100° și pot fi utilizate pentru canale simetrice și asimetrice.

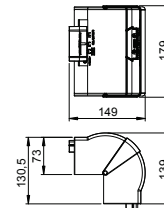

Cot exterior

Tip	Culoare	Amb. bucată	Greutate kg/100 buc.	Nr.art.
GK-A70170RW	alb pur	1	149,000	6274710
GK-A70170CW	alb crem	1	149,000	6274711
GK-A70170LGR	gri deschis	1	149,000	6274712
GK-A70170GR	gri piatră	1	149,000	6274716

PVC Policlorură de vinil

€/buc.

Cot exterior pentru schimbarea direcției canalelor GK.

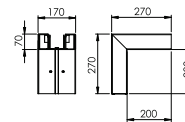

Capac cot exterior, neted

Tip	Culoare	Amb. bucată	Greutate kg/100 buc.	Nr.art.
GK-OTGARW	alb pur	2	9,500	6274790
GK-OTGACW	alb crem	2	9,500	6274791
GK-OTGALGR	gri deschis	2	9,500	6274792
GK-OTGAGR	gri piatră	2	9,500	6274796

PVC Policlorură de vinil

€/buc.

Capac cot exterior PVC, suprafață netedă.

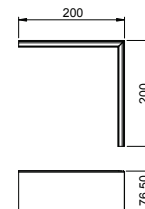

Cot plan

Tip	Culoare	Lung. mm	Amb. bucată	Greutate kg/100 buc.	Nr.art.
GK-FH70170RW	alb pur	212,5	1	21,600	6274620
GK-FH70170CW	alb crem	212,5	1	21,600	6274621
GK-FH70170LGR	gri deschis	212,5	1	21,600	6274622

PC/ABS Policarbonat/Acrilnitril-Butadienic-Stirol

€/buc.

Capac cot plan fabricat din PC/ABS fără halogeni pentru realizarea simplă a schimbării de direcție la 90° ascendent sau descendent pentru canal de aparate din seria Rapid 80 GK, GKH, GS și GA. Cotul plan poate fi folosit pentru tipurile de canale simetrice și asimetrice.

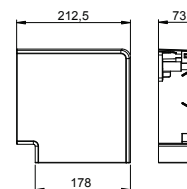

Cot plan

Tip	Culoare	Amb. bucată	Greutate kg/100 buc.	Nr.art.
GK-F70170RW	alb pur	1	91,000	6274720
GK-F70170CW	alb crem	1	91,000	6274721
GK-F70170LGR	gri deschis	1	91,000	6274722
GK-F70170GR	gri piatră	1	91,000	6274726

PVC Policlorură de vinil

€/buc.

Cot plan pentru schimbarea direcției canalelor GK pentru montaj aparate.

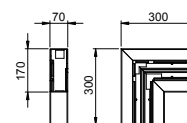

Înălțimea canalului 70 mm, lățimea canalului 170 mm

Capac cot plan, neted

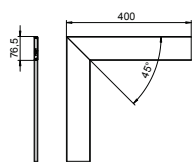

Tip	Culoare	Amb. bucată	Greutate kg/100 buc.	Nr.art.
GK-OTGFRW	alb pur	1	17,000	6274490
GK-OTGFCW	alb crem	1	17,000	6274491
GK-OTGFLGR	gri deschis	1	17,000	6274492
GK-OTGFGR	gri piatră	1	17,000	6274496

PVC Policlorură de vinil €/buc.
Capac pentru cot plan din PVC, suprafață netedă

Capac cot interior, variabil

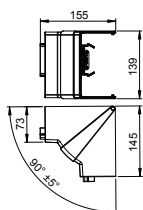

Tip	Culoare	Amb. bucată	Greutate kg/100 buc.	Nr.art.
GK-IH70170RW	alb pur	1	16,300	6274640
GK-IH70170CW	alb crem	1	16,300	6274641
GK-IH70170LGR	gri deschis	1	16,300	6274642

PC/ABS Policarbonat/Acrilnitril-Butadienic-Stirol €/buc.
Capac cot interior fabricat din PC/ABS fără halogeni pentru schimbarea direcției canalelor pentru montaj aparate Rapid 80 ale sistemelor GK, GKH, GS și GA. Piesele de formă pot fi ajustate între 85° - 95° și pot fi utilizate pentru canale simetrice și asimetrice.

Cot interior

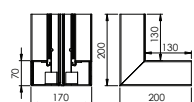

Tip	Culoare	Amb. bucată	Greutate kg/100 buc.	Nr.art.
GK-I70170RW	alb pur	1	130,000	6274740
GK-I70170CW	alb crem	1	130,000	6274741
GK-I70170LGR	gri deschis	1	130,000	6274742
GK-I70170GR	gri piatră	1	130,000	6274746

PVC Policlorură de vinil €/buc.
Cot interior pentru schimbarea direcției canalelor GK.

Piesă T

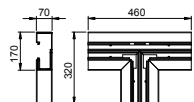

Tip	Culoare	Amb. bucată	Greutate kg/100 buc.	Nr.art.
GK-T70170RW	alb pur	1	120,000	6274760
GK-T70170CW	alb crem	1	120,000	6274761
GK-T70170LGR	gri deschis	1	120,000	6274762
GK-T70170GR	gri piatră	1	120,000	6274766

PVC Policlorură de vinil €/buc.
Piesă T pentru schimbarea direcției canalelor GK.

Piesă de capăt

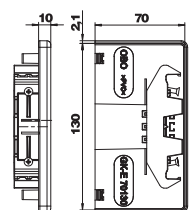

Tip	Culoare	Amb. bucată	Greutate kg/100 buc.	Nr.art.
GK-E70170RW	alb pur	1	4,900	6274770
GK-E70170CW	alb crem	1	4,900	6274771
GK-E70170LGR	gri deschis	1	4,900	6274772
GK-E70170GR	gri piatră	1	4,900	6274776

PVC Policlorură de vinil €/buc.
Piesă de capăt pentru închiderea canalelor GK.

Perete despărțitor

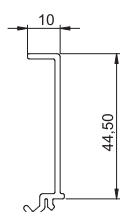

Tip	Amb. m	Greutate kg/100 m	Nr.art.
GK-TW70	40	17,400	6274900

PVC Policlorură de vinil €/m
Perete de separație pentru montajul în canale de montaj Rapid 80 GK (GA) sau a unităților de montaj ISS pentru instalarea cablurilor cu nivel diferit de tensiune.

Clemă pentru canal

Tip	Amb. bucată	Greutate kg/100 buc.	Nr.art.
KL80A	20	0,680	6288640
PA Poliamidă			€/buc.

Clemă canal pentru susținerea cablurilor în siguranță și pentru fixarea peretelui de separație în sistemele de canal pentru montaj aparate Rapid 80 GK, GS și GA precum și a unităților de montaj cu deshiderea sistemului de 76,5.





**Sisteme de canale Rapid 80
pentru montaj aparate, plastic**

**HALOGEN
FREE**

Sisteme de canale Rapid 80 pentru montaj aparate, din plastic, fără halo- geni



Canal pentru montaj aparate, 1 compartiment, lățimea canalului 130 mm 304



Canal pentru montaj aparate, 1 compartiment, lățimea canalului 170 mm 307

Înălțimea canalului 70 mm, lățimea canalului 130 mm, fără halogeni

Canal pentru montaj aparate, tip GKH70130

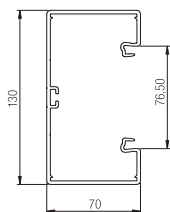

Tip	Culoare	Lung. mm	Amb. m	Greutate kg/100 m	Nr.art.
GKH-70130RW	alb pur	2000	8	121,000	6114200

PC/ABS Policarbonat/Acrilnitril-Butadienic-Stirol €/m

Canal GKH pentru montaj aparate, fără halogeni PC/ABS, adecvat pentru montajul direct pe pereți sau console de perete. Fixarea se realizează prin intermediul perforațiilor din canal. Der GKH Geräteinbaukanal verfügt über ein C-Profil am Boden zur Aufnahme einer Trennwand aus Kunststoff. În dozele pentru aparate, seria 71GD..., puteți instala toate programele de comutare ca inel de reazem sau clemă de suspensie, cât și aparatele instalației Modul 45. Deschiderea măsoară 76,5 mm. În funcție de lungimea canalului, pe o parte este premonată o pereche de cuple.

Cuplă

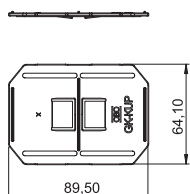

Tip	Culoare	Unit. amb.	Amb. m	Greutate kg/100 VPE	Nr.art.
GK-KUP	gri deschis	1	1	2,140	6274650

ABS/ASA Acrilnitril-Butadienic-Stirol €/unit.de amb.

Cupla ca piesă de legătură între canale pentru conectarea exactă a tronșoanelor de canale între ele. O pereche de cuple este inclusă și premonată pentru fiecare tronșon livrat.

Doză pentru aparate, simplă

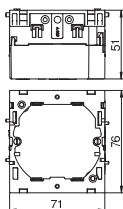

Tip	Culoare	Amb. bucată	Greutate kg/100 buc.	Nr.art.
71GD6	gri închis	5	5,600	6288610

PA Poliamidă €/buc.

Doză frontală pentru aparate pentru sisteme de comutare, cu bază rabatabilă care poate fi îndepărtată la nevoie, destinată conectării conductorilor într-un timp redus, cu orificii de alimentare pentru conductori cu diametru de până la 14 mm.

Doză pentru aparate, dublă

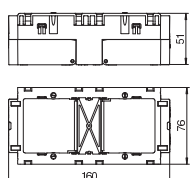

Tip	Culoare	Amb. bucată	Greutate kg/100 buc.	Nr.art.
71GD7	gri închis	2	11,000	6288611

PA Poliamidă €/buc.

Doză frontală pentru aparate destinată programelor standard de comutare recomandată pentru montarea a 2 aparate individuale sau a unei prize multiple cu contact de protecție.

Dispozitiv de detensionare

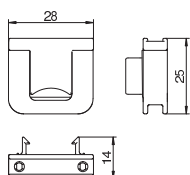

Tip	Amb. bucată	Greutate kg/100 buc.	Nr.art.
7ZE	50	0,700	6288790

PA Poliamidă €/buc.

Dispozitiv antismulgere cu clipsuri de suport, adecvat pentru dozele pentru aparate 7GD... și 71GD...

Capac canal, neted

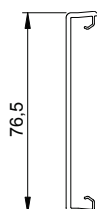

Tip	Culoare	Lung. mm	Amb. m	Greutate kg/100 m	Nr.art.
GKH-OTGRW	alb pur	2000	1	22,000	6114210

PC/ABS Policarbonat/Acrilnitril-Butadienic-Stirol €/m

Capac canal, neted, fără halogeni PC/ABS, pentru închiderea canalelor de montaj aparate cu o deschidere de 80.

Capac cot exterior, variabil

Tip	Culoare	Lung. mm	Amb. bucată	Greutate kg/100 buc.	Nr.art.
GK-AH70130RW	alb pur	130,5	1	16,100	6274410
PC/ABS Policarbonat/Acrilnitril-Butadienic-Stirol					€/buc.

Capac cot exterior fabricat din PC/ABS fără halogeni pentru schimbarea direcției canalelor pentru montaj aparate Rapid 80 ale sistemelor GK, GKH, GS și GA. Piesele de formă pot fi ajustate între 80° - 100° și pot fi utilizate pentru canale simetrice și asimetrice.

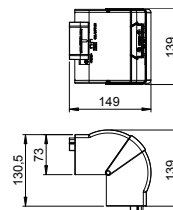

Cot exterior

Tip	Culoare	Amb. bucată	Greutate kg/100 buc.	Nr.art.	
GKH-A70130RW	alb pur	1	100,000	6114220	
PC/ABS Policarbonat/Acrilnitril-Butadienic-Stirol					€/buc.

Cot exterior fabricat din PC/ABS fără halogeni pentru schimbarea direcției canalelor GKH pentru montaj aparate.

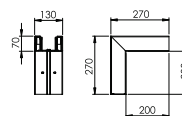

Capac cot exterior, neted

Tip	Culoare	Amb. bucată	Greutate kg/100 buc.	Nr.art.	
GKH-OTGARW	alb pur	2	7,500	6114230	
PC/ABS Policarbonat/Acrilnitril-Butadienic-Stirol					€/buc.

Capac cot exterior PC/ABS, suprafață netedă.

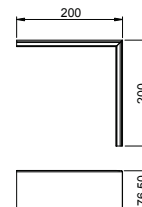

Cot plan

Tip	Culoare	Lung. mm	Amb. bucată	Greutate kg/100 buc.	Nr.art.
GK-FH70130RW	alb pur	172,5	1	17,100	6274420
PC/ABS Policarbonat/Acrilnitril-Butadienic-Stirol					€/buc.

Capac cot plan fabricat din PC/ABS fără halogeni pentru realizarea simplă a schimbării de direcție la 90° ascendent sau descendent pentru canal de aparate din seria Rapid 80 GK, GKH, GS și GA. Cotul plan poate fi folosit pentru tipurile de canale simetrice și asimetrice.

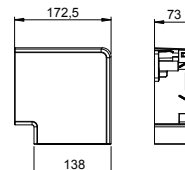

Cot plan

Tip	Culoare	Amb. bucată	Greutate kg/100 buc.	Nr.art.	
GKH-F70130RW	alb pur	1	66,000	6114240	
PC/ABS Policarbonat/Acrilnitril-Butadienic-Stirol					€/buc.

Cot plat fabricat din PC/ABS fără halogeni pentru schimbarea direcției canalelor GKH pentru montaj aparate.

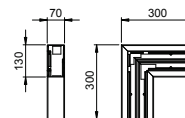

Capac cot plan, neted

Tip	Culoare	Amb. bucată	Greutate kg/100 buc.	Nr.art.	
GKH-OTGFRW	alb pur	1	13,000	6114250	
PC/ABS Policarbonat/Acrilnitril-Butadienic-Stirol					€/buc.

Capac cot plat fabricat din PC/ABS, fără halogeni.

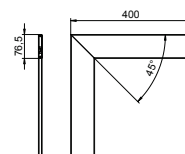

Capac cot interior, variabil

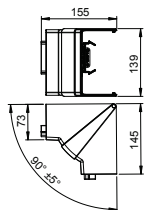

Tip	Culoare	Amb. bucată	Greutate kg/100 buc.	Nr.art.
GK-IH70130RW	alb pur	1	14,900	6274440
PC/ABS Policarbonat/Acrilnitril-Butadienic-Stirol				€/buc.

Capac cot interior fabricat din PC/ABS fără halogeni pentru schimbarea direcției canalelor pentru montaj aparate Rapid 80 ale sistemelor GK, GKH, GS și GA. Piesele de formă pot fi ajustate între 85° - 95° și pot fi utilizate pentru canale simetrice și asimetrice.

Cot interior

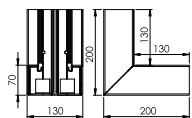

Tip	Culoare	Amb. bucată	Greutate kg/100 buc.	Nr.art.
GKH-I70130RW	alb pur	1	90,000	6114260
PC/ABS Policarbonat/Acrilnitril-Butadienic-Stirol				€/buc.

Cot interior fabricat din PC/ABS fără halogeni pentru schimbarea direcției canalelor GKH pentru montaj aparate.

Piesă T

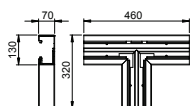

Tip	Culoare	Amb. bucată	Greutate kg/100 buc.	Nr.art.
GKH-T70130RW	alb pur	1	82,000	6114270
PC/ABS Policarbonat/Acrilnitril-Butadienic-Stirol				€/buc.

Piesă T fabricată din PC/ABS fără halogeni pentru schimbarea direcției canalelor GKH pentru montaj aparate.

Piesă de capăt

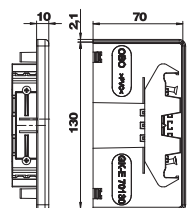

Tip	Culoare	Amb. bucată	Greutate kg/100 buc.	Nr.art.
GKH-E70130RW	alb pur	1	4,600	6114280
PC/ABS Policarbonat/Acrilnitril-Butadienic-Stirol				€/buc.

Piesă de capăt fabricată din PC/ABS fără halogeni pentru închiderea canalului GKH pentru montaj aparate.

Perete despărțitor

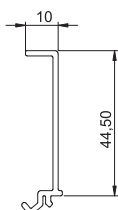

Tip	Culoare	Lung. mm	Amb. m	Greutate kg/100 m	Nr.art.
GKH-TW70	alb pur	2000	40	14,000	6114290
PC/ABS Policarbonat/Acrilnitril-Butadienic-Stirol				€/m	

Perete de separatie fabricat din PC/ABS, fără halogeni, pentru montajul în canale de montaj Rapid 80 GK (GA) sau a unităților de montaj ISS pentru instalarea cablurilor cu nivel diferit de tensiune.

Clemă pentru canal

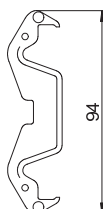

Tip	Amb. bucată	Greutate kg/100 buc.	Nr.art.
KL80A	20	0,680	6288640
PA Poliamidă			€/buc.

Clemă canal pentru susținerea cablurilor în siguranță și pentru fixarea peretelui de separație în sistemele de canal pentru montaj aparate Rapid 80 GK, GS și GA precum și a unităților de montaj cu deshidratarea sistemului de 76,5.

Canal pentru montaj aparate, tip GKH70170

Tip	Culoare	Lung. mm	Amb. m	Greutate kg/100 m	Nr.art.
GKH-70170RW	alb pur	2000	8	151,000	6114300
PC/ABS Policarbonat/Acrilnitril-Butadienic-Stirol					€/m

Canal GKH pentru montaj aparate, fără halogeni PC/ABS, adecvat pentru montajul direct pe pereți sau console de perete. Fixarea se realizează prin intermediul perforațiilor din canal. Canalul GEK pentru montaj aparate dispune la bază de un profil C pentru susținerea unui perete de separație din plastic. În dozele pentru aparate, seria 71GD..., puteți instala toate programele de comutare ca inel de reazem sau clemă de suspensie, cât și aparatele instalației Modul 45. Die Systemöffnung beträgt 76,5 mm. În funcție de lungimea canalului, pe o parte este premontată o pereche de cuple.

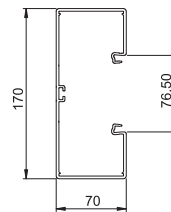

Cuplă

Tip	Culoare	Amb. Unit. amb.	Greutate kg/100 VPE	Nr.art.
GK-KUP	gri deschis	1	2,140	6274650
ABS/ASA Acrilnitril-Butadienic-Stirol				€/unit.de amb.

Cupla ca piesă de legătură între canale pentru conectarea exactă a tronsoanelor de canale între ele. O pereche de cuple este inclusă și premontată pentru fiecare tronson livrat.

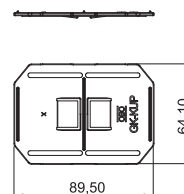

Doză pentru aparate, simplă

Tip	Culoare	Amb. bucată	Greutate kg/100 buc.	Nr.art.
71GD6	gri închis	5	5,600	6288610
PA Poliamidă				€/buc.

Doză frontală pentru aparate pentru sisteme de comutare, cu bază rabatabilă care poate fi îndepărtată la nevoie, destinată conectării conductorilor într-un timp redus, cu orificii de alimentare pentru conductori cu diametru de până la 14 mm.

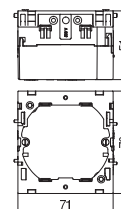

Doză pentru aparate, dublă

Tip	Culoare	Amb. bucată	Greutate kg/100 buc.	Nr.art.
71GD7	gri închis	2	11,000	6288611
PA Poliamidă				€/buc.

Doză frontală pentru aparate destinată programelor standard de comutare recomandată pentru montarea a 2 aparate individuale sau a unei prize multiple cu contact de protecție.

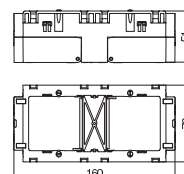

Dispozitiv de detensionare

Tip	Amb. bucată	Greutate kg/100 buc.	Nr.art.
7ZE	50	0,700	6288790
PA Poliamidă			€/buc.

Dispozitiv antismulgere cu clipsuri de suport, adecvat pentru dozele pentru aparate 7GD... și 71GD...

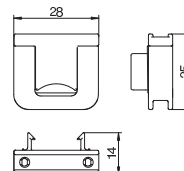

Capac canal, neted

Tip	Culoare	Lung. mm	Amb. m	Greutate kg/100 m	Nr.art.
GKH-OTGRW	alb pur	2000	1	22,000	6114210
PC/ABS Policarbonat/Acrilnitril-Butadienic-Stirol					€/m

Capac canal, neted, fără halogeni PC/ABS, pentru închiderea canalelor de montaj aparate cu o deschidere de 80.

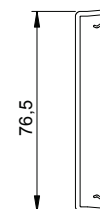

Capac cot exterior, variabil

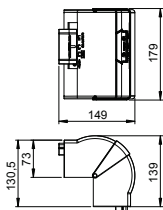

Tip	Culoare	Lung. mm	Amb. bucată	Greutate kg/100 buc.	Nr.art.
GK-AH70170RW	alb pur	130,5	1	18,500	6274610
PC/ABS Policarbonat/Acrilnitril-Butadienic-Stirol					€/buc.

Capac cot exterior fabricat din PC/ABS fără halogeni pentru schimbarea direcției canalelor pentru montaj aparate Rapid 80 ale sistemelor GK, GKH, GS și GA. Piesele de formă pot fi ajustate între 80° - 100° și pot fi utilizate pentru canale simetrice și asimetrice.

Cot exterior

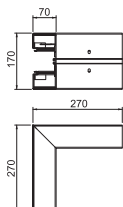

Tip	Culoare	Amb. bucată	Greutate kg/100 buc.	Nr.art.	
GKH-A70170RW	alb pur	1	119,000	6114320	
PC/ABS Policarbonat/Acrilnitril-Butadienic-Stirol					€/buc.

Cot exterior fabricat din PC/ABS fără halogeni pentru schimbarea direcției canalelor GKH pentru montaj aparate.

Capac cot exterior, neted

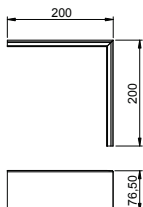

Tip	Culoare	Amb. bucată	Greutate kg/100 buc.	Nr.art.	
GKH-OTGARW	alb pur	2	7,500	6114230	
PC/ABS Policarbonat/Acrilnitril-Butadienic-Stirol					€/buc.

Capac cot exterior PC/ABS, suprafață netedă.

Cot plan

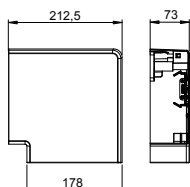

Tip	Culoare	Lung. mm	Amb. bucată	Greutate kg/100 buc.	Nr.art.
GK-FH70170RW	alb pur	212,5	1	21,600	6274620
PC/ABS Policarbonat/Acrilnitril-Butadienic-Stirol					€/buc.

Capac cot plan fabricat din PC/ABS fără halogeni pentru realizarea simplă a schimbării de direcție la 90° ascendent sau descendent pentru canal de aparate din seria Rapid 80 GK, GKH, GS și GA. Cotul plan poate fi folosit pentru tipurile de canale simetrice și asimetrice.

Cot plan

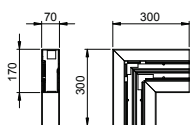

Tip	Culoare	Amb. bucată	Greutate kg/100 buc.	Nr.art.	
GKH-F70170RW	alb pur	1	73,000	6114340	
PC/ABS Policarbonat/Acrilnitril-Butadienic-Stirol					€/buc.

Cot plat fabricat din PC/ABS fără halogeni pentru schimbarea direcției canalelor GKH pentru montaj aparate.

Capac cot plan, neted

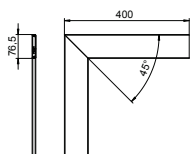

Tip	Culoare	Amb. bucată	Greutate kg/100 buc.	Nr.art.	
GKH-OTGFRW	alb pur	1	13,000	6114250	
PC/ABS Policarbonat/Acrilnitril-Butadienic-Stirol					€/buc.

Capac cot plat fabricat din PC/ABS, fără halogeni.

Capac cot interior, variabil

Tip	Culoare	Amb. bucată	Greutate kg/100 buc.	Nr.art.
GK-IH70170RW	alb pur	1	16,300	6274640
PC/ABS Policarbonat/Acrilnitril-Butadienic-Stirol €/buc.				

Capac cot interior fabricat din PC/ABS fără halogeni pentru schimbarea direcției canalelor pentru montaj aparate Rapid 80 ale sistemelor GK, GKH, GS și GA. Piesele de formă pot fi ajustate între 85° - 95° și pot fi utilizate pentru canale simetrice și asimetrice.

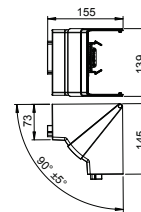

Cot interior

Tip	Culoare	Amb. bucată	Greutate kg/100 buc.	Nr.art.
GKH-I70170RW	alb pur	1	100,000	6114360
PC/ABS Policarbonat/Acrilnitril-Butadienic-Stirol €/buc.				

Cot interior fabricat din PC/ABS fără halogeni pentru schimbarea direcției canalelor GKH pentru montaj aparate.

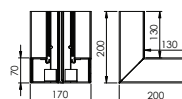

Piesă T

Tip	Culoare	Amb. bucată	Greutate kg/100 buc.	Nr.art.
GKH-T70170RW	alb pur	1	96,000	6114370
PC/ABS Policarbonat/Acrilnitril-Butadienic-Stirol €/buc.				

Piesă T fabricată din PC/ABS fără halogeni pentru schimbarea direcției canalelor GKH pentru montaj aparate.

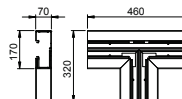

Piesă de capăt

Tip	Culoare	Amb. bucată	Greutate kg/100 buc.	Nr.art.
GKH-E70170RW	alb pur	1	4,000	6114380
PC/ABS Policarbonat/Acrilnitril-Butadienic-Stirol €/buc.				

Piesă de capăt fabricată din PC/ABS fără halogeni pentru închiderea canalului GKH pentru montaj aparate.

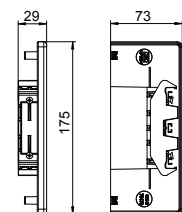

Perete despărțitor

Tip	Culoare	Lung. mm	Amb. m	Greutate kg/100 m	Nr.art.
GKH-TW70	alb pur	2000	40	14,000	6114290
PC/ABS Policarbonat/Acrilnitril-Butadienic-Stirol €/m					

Perete de separatie fabricat din PC/ABS, fără halogeni, pentru montajul în canale de montaj Rapid 80 GK (GA) sau a unităților de montaj ISS pentru instalarea cablurilor cu nivel diferit de tensiune.

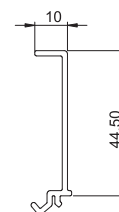

Clemă pentru canal

Tip	Amb. bucată	Greutate kg/100 buc.	Nr.art.
KL80A	20	0,680	6288640
PA Poliamidă €/buc.			

Clemă canal pentru susținerea cablurilor în siguranță și pentru fixarea peretelui de separație în sistemele de canal pentru montaj aparate Rapid 80 GK, GS și GA precum și a unităților de montaj cu deshiderea sistemului de 76,5.

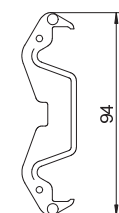



**Sisteme de canale Rapid 80
din tablă de oțel**

Sisteme de canal Rapid 80 pentru montaj aparate

	Canal pentru montaj aparate, 1 compartiment, lățimea canalului 110 mm	312
	Canal pentru montaj aparate, 1 compartiment, lățimea canalului 130 mm	318
	Canal pentru montaj aparate, 1 compartiment, lățimea canalului 130 mm, asimetric	324
	Canal pentru montaj aparate, 1 compartiment, lățimea canalului 170 mm	330
	Canal pentru montaj aparate, 1 compartiment, lățimea canalului 170 mm, asimetric	336
	Canal pentru montaj aparate, 2 compartimente, lățimea canalului 170 mm	343
	Canal pentru montaj aparate, 1 compartiment, lățimea canalului 210 mm, asimetric	349
	Canal pentru montaj aparate, 2 compartimente, lățimea canalului 210 mm	356
	Canal pupitru	363
	Accesorii pentru canalul de montaj aparate	396
	Montaj aparate	450

Canale pentru montaj aparate, înălțimea canalului 70 mm

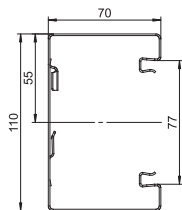

Tip	Culoare	Lung. mm	Amb. m	Greutate kg/100 m	Nr.art.
GS-S70110RW	alb pur	2000	12	258,000	6277000
SI	Oțel				€/m

GS Canal pentru montaj aparate pentru montarea pe perete sau pe console de fixare. Canalul GS pentru aparate dispune de eclise de blocare cu contact automat pentru susținerea unui perete despărțitor din oțel. Egalizarea de potențial dintre tronsoanele canalului se realizează prin intermediul eclisei. Măsura de protecție și egalizarea de potențial dintre capac și bază sunt garantate de contactul automat patentat al capacului. Deschiderea reală a sistemului măsoară 76,5 mm. Capacul trebuie comandat separat.

La cerere, se pot obține lungimi suplimentare de până la 3000 mm pentru canale și capace, precum și alte culori RAL. Suprafețele vizibile ale canalelor lăcuite pentru montarea aparatelor sunt lăcuite.

Canale pentru montaj aparate, înălțimea canalului 90 mm

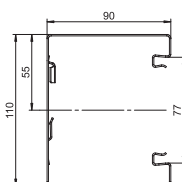

Tip	Culoare	Lung. mm	Amb. m	Greutate kg/100 m	Nr.art.
GS-S90110RW	alb pur	2000	10	290,000	6277100
SI	Oțel				€/m

GS Canal pentru montaj aparate pentru montarea pe perete sau pe console de fixare. Canalul GS pentru aparate dispune de eclise de blocare cu contact automat pentru susținerea unui perete despărțitor din oțel. Egalizarea de potențial dintre tronsoanele canalului se realizează prin intermediul eclisei. Măsura de protecție și egalizarea de potențial dintre capac și bază sunt garantate de contactul automat patentat al capacului. Deschiderea reală a sistemului măsoară 76,5 mm. Capacul trebuie comandat separat.

La cerere, se pot obține lungimi suplimentare de până la 3000 mm pentru canale și capace, precum și alte culori RAL. Suprafețele vizibile ale canalelor lăcuite pentru montarea aparatelor sunt lăcuite.

Cuplă, înălțimea canalului 70 mm

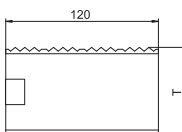

Tip	Lung. mm	Amb. Unit. amb.	Greutate kg/100 VPE	Nr.art.
GS-KUP70	120	1	6,400	6277290
V2A	Oțel inoxidabil 1,4301			€/unit.de amb.

Cuplă pentru îmbinarea părților inferioare ale canalelor. Astfel se realizează egalizarea de potențial dintre tronsoanele de canal.

Cuplă, înălțimea canalului 90 mm

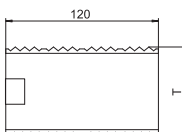

Tip	Lung. mm	Amb. Unit. amb.	Greutate kg/100 VPE	Nr.art.
GS-KUP90	120	1	8,200	6277290
V2A	Oțel inoxidabil 1,4301			€/unit.de amb.

Cuplă pentru îmbinarea părților inferioare ale canalelor. Astfel se realizează egalizarea de potențial dintre tronsoanele de canal.

Doză pentru aparate, simplă

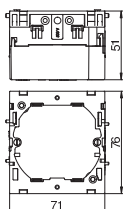

Tip	Culoare	Amb. bucată	Greutate kg/100 buc.	Nr.art.
71GD6	gri inchis	5	5,600	6288610
PA	Poliamidă			€/buc.

Doză frontală pentru aparate pentru sisteme de comutare, cu bază rabatabilă care poate fi îndepărtată la nevoie, destinată conectării conductorilor într-un timp redus, cu orificii de alimentare pentru conductorii cu diametru de până la 14 mm.

Doză pentru aparate, dublă

Tip	Culoare	Amb. bucată	Greutate kg/100 buc.	Nr.art.
71GD7	gri închis	2	11,000	6288611
PA Poliamidă		€/buc.		

Doză frontală pentru aparate destinată programelor standard de comutare recomandată pentru montarea a 2 aparate individuale sau a unei prize multiple cu contact de protecție.

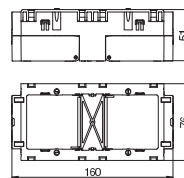

Dispozitiv de detensionare

Tip	Amb. bucată	Greutate kg/100 buc.	Nr.art.
7ZE	50	0,700	6288790
PA Poliamidă		€/buc.	

Dispozitiv antismulgere cu clipsuri de suport, adecvat pentru dozele pentru aparate 7GD... și 71GD...

Zona clemelor pentru cablu până la 14 mm

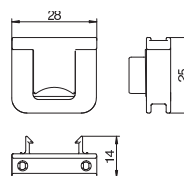

Capac canal din tablă de oțel, deschidere 80 mm

Tip	Culoare	Lung. mm	Amb. m	Greutate kg/100 m	Nr.art.
GS-OTRW	alb pur	2000	2	65,000	6279850
SI Oțel		€/m			

Capac din tablă de oțel pentru închiderea canalelor GS.

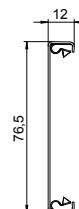

Clemă de zăvorâre

Tip	Amb. bucată	Greutate kg/100 buc.	Nr.art.
RKV3V	20	0,085	6288700
SI Oțel		€/buc.	

Cleme de zăvorâre destinate îmbinării mecanice și conexiunii electrice dintre capac și baza canalului. Adaptat pentru capacele sistemelor Rapid 45, Rapid 80 și ISS.



Capac canal din plastic, neted, deschidere 80 mm

Tip	Culoare	Lung. mm	Amb. m	Greutate kg/100 m	Nr.art.
GK-OTGRW	alb pur	2000	16	27,500	6278680
PVC Policlorură de vinil		€/m			

Capac canal, neted, pentru închiderea canalelor de montaj aparate cu o deschidere de 80.

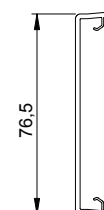

Capac canal din plastic, cu caneluri, deschidere 80 mm

Tip	Culoare	Lung. mm	Amb. m	Greutate kg/100 m	Nr.art.
GK-OTKRW	alb pur	2000	16	27,000	6278780
PVC Policlorură de vinil		€/m			

Capac canal, canelat, pentru închiderea canalelor de montaj aparate cu o deschidere de 80.

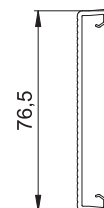

Înălțimea canalului 70 mm și 90 mm, lățimea canalului 110 mm

Capac, înălțimea canalului 70 mm

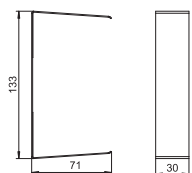

Tip	Culoare	Lung.	Amb. bucată	Greutate	Nr.art.
G-SVS70110RW	alb pur		1		6279760
St	Oțel				€/buc.

Piesă de legătură pentru mascarea muchiilor tăiate cu ferăstrăul de la nivelul îmbinărilor canalelor.

Capac, înălțimea canalului 90 mm

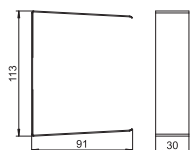

Tip	Culoare	Lung.	Amb. bucată	Greutate	Nr.art.
G-SVS90110RW	alb pur		1		6279776
St	Oțel				€/buc.

Piesă de legătură pentru mascarea muchiilor tăiate cu ferăstrăul de la nivelul îmbinărilor canalelor.

Capac cot exterior, variabil, înălțimea canalului 70 mm

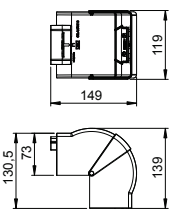

Tip	Culoare	Lung.	Amb. bucată	Greutate	Nr.art.
GK-AH70110RW	alb pur	130,5	1	15,000	6274210
PC/ABS	Policarbonat/Acrilnitril-Butadienic-Stirol				€/buc.

Capac cot exterior fabricat din PC/ABS fără halogeni pentru schimbarea direcției canalelor pentru montaj aparate Rapid 80 ale sistemelor GK, GKH, GS și GA. Piese de formă pot fi ajustate între 80° - 100° și pot fi utilizate pentru canale simetrice și asimetrice.

Cot exterior, înălțimea canalului 70 mm

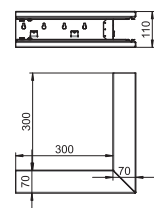

Tip	Culoare	Lung.	Amb. bucată	Greutate	Nr.art.
GS-SA70110RW	alb pur		1	172,000	6277010
St	Oțel				€/buc.

Cot exterior potrivit pentru montajul direct pe perete.

Cot exterior, înălțimea canalului 90 mm

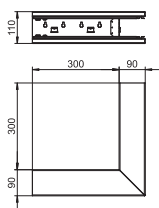

Tip	Culoare	Lung.	Amb. bucată	Greutate	Nr.art.
GS-SA90110RW	alb pur		1	199,000	6277110
St	Oțel				€/buc.

Cot exterior potrivit pentru montajul direct pe perete.

Capac cot exterior din tablă de oțel, deschidere 80 mm

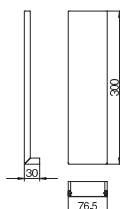

Tip	Culoare	Lung.	Amb. bucată	Greutate	Nr.art.
GS-OTARW	alb pur		1	21,400	6279870
St	Oțel				€/buc.

Capac cot exterior din plastic, neted

Tip	Culoare	Amb. bucată	Greutate kg/100 buc.	Nr.art.
GK-OTGARW	alb pur	2	9,500	6274790

PVC Policlorură de vinil €/buc.

Capac cot exterior PVC, suprafață netedă.

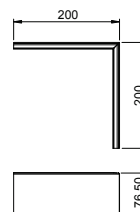

Capac cot plan, înălțimea canalului 70 mm

Tip	Culoare	Lung. mm	Amb. bucată	Greutate kg/100 buc.	Nr.art.
GK-FH70110RW	alb pur	152,5	1	15,100	6274220

PC/ABS Policarbonat/Acrilnitril-Butadienic-Stirol €/buc.

Capac cot plan fabricat din PC/ABS fără halogen pentru realizarea simplă a schimbării de direcție la 90° ascendent sau descendent pentru canal de aparate din seria Rapid 80 GK, GKH, GS și GA. Cotul plan poate fi folosit pentru tipurile de canale simetrice și asimetrice.

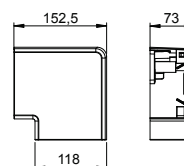

Cot plan, înălțimea canalului 70 mm

Tip	Culoare	Amb. bucată	Greutate kg/100 buc.	Nr.art.
GS-SFS70110RW	alb pur	1	127,000	6277020

St Oțel €/buc.

Cot plan potrivit pentru montajul direct pe perete.

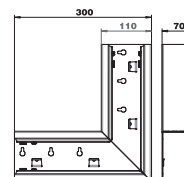

Cot plan, înălțimea canalului 90 mm

Tip	Culoare	Amb. bucată	Greutate kg/100 buc.	Nr.art.
GS-SFS90110RW	alb pur	1	143,000	6277120

St Oțel €/buc.

Cot plan potrivit pentru montajul direct pe perete.

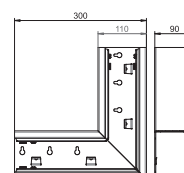

Capac cot plan din tablă de oțel, deschidere 80 mm

Tip	Culoare	Amb. bucată	Greutate kg/100 buc.	Nr.art.
GS-OTFRW	alb pur	1	47,600	6279860

St Oțel €/buc.

Capac cot plan din tablă de oțel.

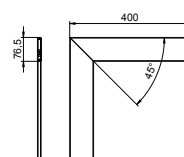

Capac cot plan din plastic, neted

Tip	Culoare	Amb. bucată	Greutate kg/100 buc.	Nr.art.
GK-OTGFRW	alb pur	1	17,000	6274490

PVC Policlorură de vinil €/buc.

Capac pentru cot plan din PVC, suprafață netedă

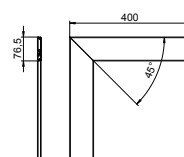

Înălțimea canalului 70 mm și 90 mm, lățimea canalului 110 mm

Capac cot interior, variabil, înălțimea canalului 70 mm

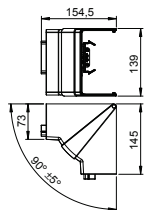

Tip	Culoare	Amb. bucată	Greutate kg/100 buc.	Nr.art.
GK-IH70110RW	alb pur	1	14,200	6274240

PC/ABS Policarbonat/Acrilnitril-Butadienic-Stirol €/buc.

Capac cot interior fabricat din PC/ABS fără halogeni pentru schimbarea direcției canalelor pentru montaj aparate Rapid 80 ale sistemelor GK, GKH, GS și GA. Piesele de formă pot fi ajustate între 85° - 95° și pot fi utilizate pentru canale simetrice și asimetrice.

Cot interior, înălțimea canalului 70 mm

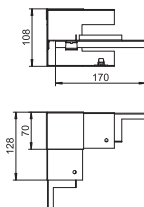

Tip	Culoare	Amb. bucată	Greutate kg/100 buc.	Nr.art.
GS-SI70110RW	alb pur	1	55,000	6277040

St Oțel €/buc.

Cot interior pentru montajul direct pe canalul GS.

Cot interior, înălțimea canalului 90 mm

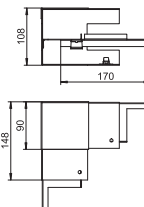

Tip	Culoare	Amb. bucată	Greutate kg/100 buc.	Nr.art.
GS-SI90110RW	alb pur	1	72,000	6277140

St Oțel €/buc.

Cot interior pentru montajul direct pe canalul GS.

Piesă T, înălțimea canalului 70 mm

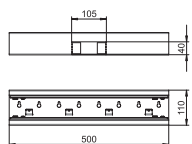

Tip	Culoare	Amb. bucată	Greutate kg/100 buc.	Nr.art.
GS-ST70110RW	alb pur	1	127,000	6277060

St Oțel €/buc.

Piesă T adecvată pentru montajul direct pe perete.

Piesă T, înălțimea canalului 90 mm

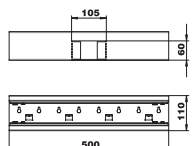

Tip	Culoare	Amb. bucată	Greutate kg/100 buc.	Nr.art.
GS-ST90110RW	alb pur	1	142,000	6277160

St Oțel €/buc.

Piesă T adecvată pentru montajul direct pe perete.

Piesă de capăt, înălțimea canalului 70 mm

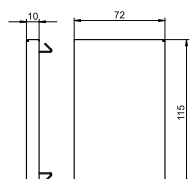

Tip	Culoare	Amb. bucată	Greutate kg/100 buc.	Nr.art.
GS-E70110RW	alb pur	1	9,600	6277070

St Oțel €/buc.

Piesă de capăt pentru canalul de montaj aparate tip GS.

Piesă de capăt, înălțimea canalului 90 mm

Tip	Culoare	Amb. bucată	Greutate kg/100 buc.	Nr.art.
GS-E90110RW	alb pur	1	12,500	6277170
St	Oțel			€/buc.

Piesă de capăt pentru canalul de montaj aparate tip GS.

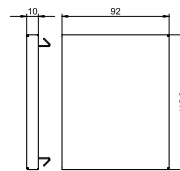

Perete despărțitor din tablă de oțel, înălțimea canalului 70 mm

Tip	Lung. mm	Potrivit pentru adâncime de canal	Amb. m	Greutate kg/100 m	Nr.art.
GS-TW70	2000	70	2	58,650	6277090
St	Oțel				€/m

Perete despărțitor pentru compartimentarea canalelor în cazul diferențelor de tensiune. Contact automat la montaj.

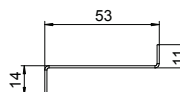

Perete despărțitor din tablă de oțel, înălțimea canalului 90 mm

Tip	Lung. mm	Potrivit pentru adâncime de canal	Amb. m	Greutate kg/100 m	Nr.art.
GS-TW90	2000	90	2	74,400	6277095
St	Oțel				€/m

Perete despărțitor pentru compartimentarea canalelor în cazul diferențelor de tensiune. Contact automat la montaj.

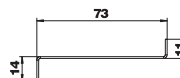

Clemă pentru canal

Tip	Amb. bucată	Greutate kg/100 buc.	Nr.art.
KL80A	20	0,680	6288640
PA	Poliamidă		€/buc.

Clemă canal pentru susținerea cablurilor în siguranță și pentru fixarea peretelui de separație în sistemele de canal pentru montaj aparate Rapid 80 GK, GS și GA precum și a unităților de montaj cu deshiderea sistemului de 76,5.



Clemă de împământare

Tip	Amb. bucată	Greutate kg/100 buc.	Nr.art.
8AWR	10	0,641	6288704
St	Oțel		€/buc.
G	zincat galvanic		

Clemă de împământare și protecție pentru instalarea canalului de oțel și aluminiu precum și a coanelor de instalații. Conexiune: 2 x 1,5 - 4 mm²

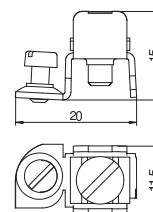

Canale pentru montaj aparate, înălțimea canalului 70 mm

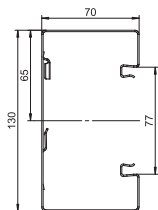

Tip	Culoare	Lung. mm	Amb. m	Greutate kg/100 m	Nr.art.
GS-S70130RW	alb pur	2000	12	289,000	6277200
Si	Oțel				€/m

GS Canal pentru montaj aparate pentru montarea pe perete sau pe console de fixare. Canalul GS pentru aparate dispune de eclise de blocare cu contact automat pentru susținerea unui perete despărțitor din oțel. Egalizarea de potențial dintre tronsoanele canalului se realizează prin intermediul eclisei. Măsura de protecție și egalizarea de potențial dintre capac și bază sunt garantate de contactul automat patentat al capacului. Deschiderea reală a sistemului măsoară 76,5 mm. Capacul trebuie comandat separat.

La cerere, se pot obține lungimi suplimentare de până la 3000 mm pentru canale și capace, precum și alte culori RAL. Suprafețele vizibile ale canalelor lăcuite pentru montarea aparatelor sunt lăcuite.

Canale pentru montaj aparate, înălțimea canalului 90 mm

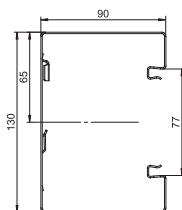

Tip	Culoare	Lung. mm	Amb. m	Greutate kg/100 m	Nr.art.
GS-S90130RW	alb pur	2000	8	321,000	6277300
Si	Oțel				€/m

GS Canal pentru montaj aparate pentru montarea pe perete sau pe console de fixare. Canalul GS pentru aparate dispune de eclise de blocare cu contact automat pentru susținerea unui perete despărțitor din oțel. Egalizarea de potențial dintre tronsoanele canalului se realizează prin intermediul eclisei. Măsura de protecție și egalizarea de potențial dintre capac și bază sunt garantate de contactul automat patentat al capacului. Deschiderea reală a sistemului măsoară 76,5 mm. Capacul trebuie comandat separat.

La cerere, se pot obține lungimi suplimentare de până la 3000 mm pentru canale și capace, precum și alte culori RAL. Suprafețele vizibile ale canalelor lăcuite pentru montarea aparatelor sunt lăcuite.

Cuplă, înălțimea canalului 70 mm

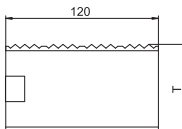

Tip	Lung. mm	Amb. Unit. amb.	Greutate kg/100 VPE	Nr.art.
GS-KUP70	120	1	6,400	6277290
V2A	Oțel inoxidabil 1,4301			€/unit.de amb.

Cuplă pentru îmbinarea părților inferioare ale canalelor. Astfel se realizează egalizarea de potențial dintre tronsoanele de canal.

Cuplă, înălțimea canalului 90 mm

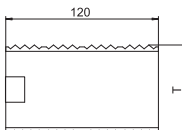

Tip	Lung. mm	Amb. Unit. amb.	Greutate kg/100 VPE	Nr.art.
GS-KUP90	120	1	8,200	6277294
V2A	Oțel inoxidabil 1,4301			€/unit.de amb.

Cuplă pentru îmbinarea părților inferioare ale canalelor. Astfel se realizează egalizarea de potențial dintre tronsoanele de canal.

Doză pentru aparate, simplă

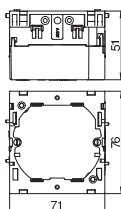

Tip	Culoare	Amb. bucată	Greutate kg/100 buc.	Nr.art.
71GD6	gri închis	5	5,600	6288610
PA	Poliamidă			€/buc.

Doză frontală pentru aparate pentru sisteme de comutare, cu bază rabatabilă care poate fi îndepărtată la nevoie, destinată conectării conductorilor într-un timp redus, cu orificii de alimentare pentru conductorii cu diametru de până la 14 mm.

Doză pentru aparate, dublă

Tip	Culoare	Amb. bucată	Greutate kg/100 buc.	Nr.art.
71GD7	gri închis	2	11,000	6288611
PA Poliamidă		€/buc.		

Doză frontală pentru aparate destinată programelor standard de comutare recomandată pentru montarea a 2 aparate individuale sau a unei prize multiple cu contact de protecție.

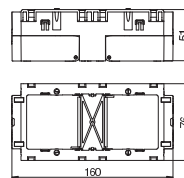

Dispozitiv de detensionare

Tip	Amb. bucată	Greutate kg/100 buc.	Nr.art.
7ZE	50	0,700	6288790
PA Poliamidă		€/buc.	

Dispozitiv antismulgere cu clipsuri de suport, adecvat pentru dozele pentru aparate 7GD... și 71GD...

Zona clemelor pentru cablu până la 14 mm

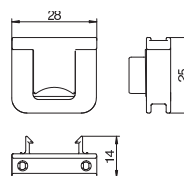

Capac canal din tablă de oțel, deschidere 80 mm

Tip	Culoare	Lung. mm	Amb. m	Greutate kg/100 m	Nr.art.
GS-OTRW	alb pur	2000	2	65,000	6279850
SI Oțel		€/m			

Capac din tablă de oțel pentru închiderea canalelor GS.

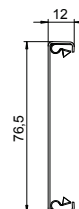

Clemă de zăvorâre

Tip	Amb. bucată	Greutate kg/100 buc.	Nr.art.
RKV3V	20	0,085	6288700
SI Oțel		€/buc.	

Cleme de zăvorâre destinate îmbinării mecanice și conexiunii electrice dintre capac și baza canalului. Adaptat pentru capacele sistemelor Rapid 45, Rapid 80 și ISS.



Capac canal din plastic, neted, deschidere 80 mm

Tip	Culoare	Lung. mm	Amb. m	Greutate kg/100 m	Nr.art.
GK-OTGRW	alb pur	2000	16	27,500	6278680
PVC Policlorură de vinil		€/m			

Capac canal, neted, pentru închiderea canalelor de montaj aparate cu o deschidere de 80.

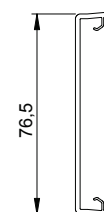

Capac canal din plastic, cu caneluri, deschidere 80 mm

Tip	Culoare	Lung. mm	Amb. m	Greutate kg/100 m	Nr.art.
GK-OTKRW	alb pur	2000	16	27,000	6278780
PVC Policlorură de vinil		€/m			

Capac canal, canelat, pentru închiderea canalelor de montaj aparate cu o deschidere de 80.

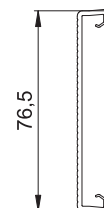

Înălțimea canalului 70 mm și 90 mm, lățimea canalului 130 mm

Capac, înălțimea canalului 70 mm

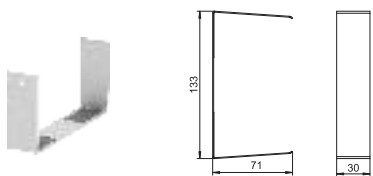

Tip	Culoare	Amb. bucată	Greutate kg/100 buc.	Nr.art.
G-SVS70130RW	alb pur	1	5,200	6279764
St	Oțel			€/buc.

Piesă de legătură pentru mascarea muchiilor tăiate cu ferăstrăul de la nivelul îmbinărilor canalelor.

Capac, înălțimea canalului 90 mm

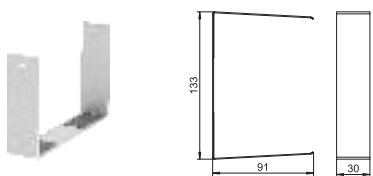

Tip	Culoare	Amb. bucată	Greutate kg/100 buc.	Nr.art.
G-SVS90130RW	alb pur	1	6,000	6279780
St	Oțel			€/buc.

Piesă de legătură pentru mascarea muchiilor tăiate cu ferăstrăul de la nivelul îmbinărilor canalelor.

Capac cot exterior, variabil, înălțimea canalului 70 mm

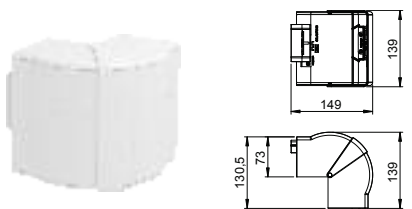

Tip	Culoare	Lung. mm	Amb. bucată	Greutate kg/100 buc.	Nr.art.
GK-AH70130RW	alb pur	130,5	1	16,100	6274410
PC/ABS	Policarbonat/Acrilnitril-Butadienic-Stirol				€/buc.

Capac cot exterior fabricat din PC/ABS fără halogeni pentru schimbarea direcției canalelor pentru montaj aparate Rapid 80 ale sistemelor GK, GKH, GS și GA. Piese de formă pot fi ajustate între 80° - 100° și pot fi utilizate pentru canale simetrice și asimetrice.

Cot exterior, înălțimea canalului 70 mm

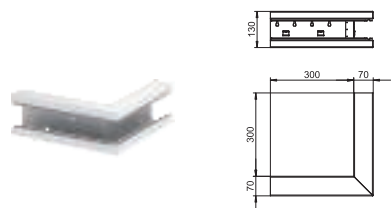

Tip	Culoare	Amb. bucată	Greutate kg/100 buc.	Nr.art.
GS-SA70130RW	alb pur	1	193,000	6277210
St	Oțel			€/buc.

Cot exterior potrivit pentru montajul direct pe perete.

Cot exterior, înălțimea canalului 90 mm

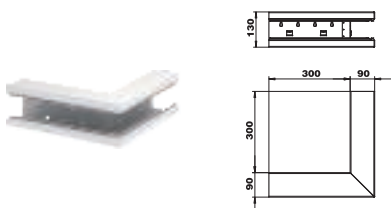

Tip	Culoare	Amb. bucată	Greutate kg/100 buc.	Nr.art.
GS-SA90130RW	alb pur	1	221,000	6277310
St	Oțel			€/buc.

Cot exterior potrivit pentru montajul direct pe perete.

Capac cot exterior din tablă de oțel, deschidere 80 mm

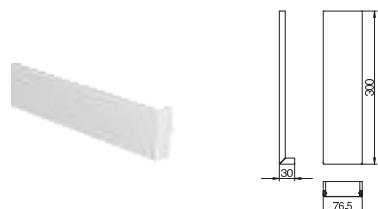

Tip	Culoare	Amb. bucată	Greutate kg/100 buc.	Nr.art.
GS-OTARW	alb pur	1	21,400	6279870
St	Oțel			€/buc.

Capac cot exterior din plastic, neted

Tip	Culoare	Amb. bucată	Greutate kg/100 buc.	Nr.art.
GK-OTGARW	alb pur	2	9,500	6274790

PVC Policlorură de vinil €/buc.

Capac cot exterior PVC, suprafață netedă.

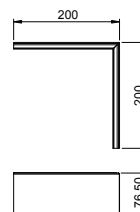

Capac cot plan, înălțimea canalului 70 mm

Tip	Culoare	Lung. mm	Amb. bucată	Greutate kg/100 buc.	Nr.art.
GK-FH70130RW	alb pur	172,5	1	17,100	6274420

PC/ABS Policarbonat/Acrilnitril-Butadienic-Stirol €/buc.

Capac cot plan fabricat din PC/ABS fără halogeni pentru realizarea simplă a schimbării de direcție la 90° ascendent sau descendent pentru canal de aparate din seria Rapid 80 GK, GKH, GS și GA. Cotul plan poate fi folosit pentru tipurile de canale simetrice și asimetrice.

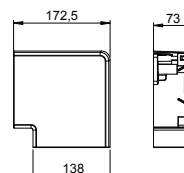

Cot plan, înălțimea canalului 70 mm

Tip	Culoare	Amb. bucată	Greutate kg/100 buc.	Nr.art.
GS-SFS70130RW	alb pur	1	137,000	6277220

St Oțel €/buc.

Cot plan potrivit pentru montajul direct pe perete.

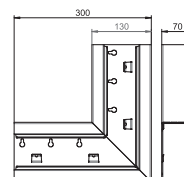

Cot plan, înălțimea canalului 90 mm

Tip	Culoare	Amb. bucată	Greutate kg/100 buc.	Nr.art.
GS-SFS90130RW	alb pur	1	152,000	6277320

St Oțel €/buc.

Cot plan potrivit pentru montajul direct pe perete.

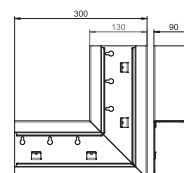

Capac cot plan din tablă de oțel, deschidere 80 mm

Tip	Culoare	Amb. bucată	Greutate kg/100 buc.	Nr.art.
GS-OTFRW	alb pur	1	47,600	6279860

St Oțel €/buc.

Capac cot plan din tablă de oțel.

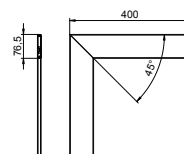

Capac cot plan din plastic, neted

Tip	Culoare	Amb. bucată	Greutate kg/100 buc.	Nr.art.
GK-OTGFRW	alb pur	1	17,000	6274490

PVC Policlorură de vinil €/buc.

Capac pentru cot plan din PVC, suprafață netedă

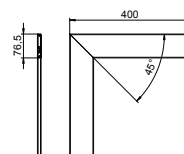

Înălțimea canalului 70 mm și 90 mm, lățimea canalului 130 mm

Capac cot interior, variabil, înălțimea canalului 70 mm

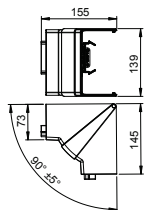

Tip	Culoare	Amb. bucată	Greutate kg/100 buc.	Nr.art.
GK-IH70130RW	alb pur	1	14,900	6274440

PC/ABS Policarbonat/Acrilnitril-Butadienic-Stirol €/buc.

Capac cot interior fabricat din PC/ABS fără halogeni pentru schimbarea direcției canalelor pentru montaj aparate Rapid 80 ale sistemelor GK, GKH, GS și GA. Piesele de formă pot fi ajustate între 85° - 95° și pot fi utilizate pentru canale simetrice și asimetrice.

Cot interior, înălțimea canalului 70 mm

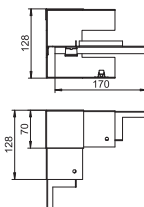

Tip	Culoare	Amb. bucată	Greutate kg/100 buc.	Nr.art.
GS-SI70130RW	alb pur	1	57,000	6277240

St Oțel €/buc.

Cot interior pentru montajul direct pe canalul GS.

Cot interior, înălțimea canalului 90 mm

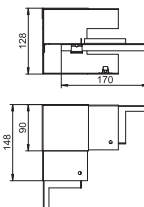

Tip	Culoare	Amb. bucată	Greutate kg/100 buc.	Nr.art.
GS-SI90130RW	alb pur	1	77,000	6277340

St Oțel €/buc.

Cot interior pentru montajul direct pe canalul GS.

Piesă T, înălțimea canalului 70 mm

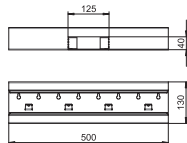

Tip	Culoare	Amb. bucată	Greutate kg/100 buc.	Nr.art.
GS-ST70130RW	alb pur	1	142,000	6277260

St Oțel €/buc.

Piesă T adecvată pentru montajul direct pe perete.

Piesă T, înălțimea canalului 90 mm

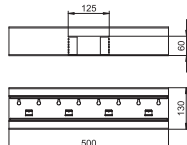
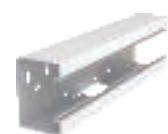

Tip	Culoare	Amb. bucată	Greutate kg/100 buc.	Nr.art.
GS-ST90130RW	alb pur	1	157,000	6277360

St Oțel €/buc.

Piesă T adecvată pentru montajul direct pe perete.

Piesă de capăt, înălțimea canalului 70 mm

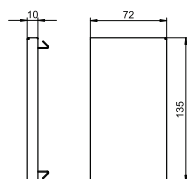

Tip	Culoare	Amb. bucată	Greutate kg/100 buc.	Nr.art.
GS-E70130RW	alb pur	1	10,800	6277270

St Oțel €/buc.

Piesă de capăt pentru canalul de montaj aparate tip GS.

Piesă de capăt, înălțimea canalului 90 mm

Tip	Culoare	Amb. bucată	Greutate kg/100 buc.	Nr.art.
GS-E90130RW	alb pur	1	13,800	6277370
St	Oțel			€/buc.

Piesă de capăt pentru canalul de montaj aparate tip GS.

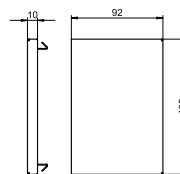

Perete despărțitor din tablă de oțel, înălțimea canalului 70 mm

Tip	Lung. mm	Potrivit pentru adâncime de canal	Amb. m	Greutate kg/100 m	Nr.art.
GS-TW70	2000	70	2	58,650	6277090
St	Oțel				€/m

Perete despărțitor pentru compartimentarea canalelor în cazul diferențelor de tensiune. Contact automat la montaj.

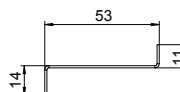

Perete despărțitor din tablă de oțel, înălțimea canalului 90 mm

Tip	Lung. mm	Potrivit pentru adâncime de canal	Amb. m	Greutate kg/100 m	Nr.art.
GS-TW90	2000	90	2	74,400	6277095
St	Oțel				€/m

Perete despărțitor pentru compartimentarea canalelor în cazul diferențelor de tensiune. Contact automat la montaj.

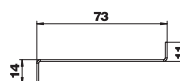

Clemă pentru canal

Tip	Amb. bucată	Greutate kg/100 buc.	Nr.art.
KL80A	20	0,680	6288640
PA	Poliamidă		€/buc.

Clemă canal pentru susținerea cablurilor în siguranță și pentru fixarea peretelui de separație în sistemele de canal pentru montaj aparate Rapid 80 GK, GS și GA precum și a unităților de montaj cu deshiderea sistemului de 76,5.



Clemă de împământare

Tip	Amb. bucată	Greutate kg/100 buc.	Nr.art.
8AWR	10	0,641	6288704
St	Oțel		€/buc.
G	zincat galvanic		

Clemă de împământare și protecție pentru instalarea canalului de oțel și aluminiu precum și a coloanelor de instalații. Conexiune: 2 x 1,5 - 4 mm²

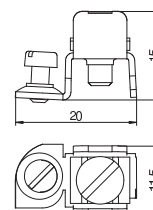

Canale pentru montaj aparate, înălțimea canalului 70 mm

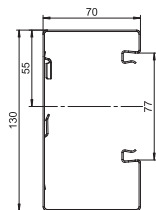

Tip	Culoare	Lung. mm	Amb. m	Greutate kg/100 m	Nr.art.
GS-A70130RW	alb pur	2000	12	289,000	6277400
Si	Oțel				€/m

GS Canal pentru montaj aparate pentru montarea pe perete sau pe console de fixare. Canalul GS pentru aparate dispune de eclise de blocare cu contact automat pentru susținerea unui perete despărțitor din oțel. Egalizarea de potențial dintre tronsoanele canalului se realizează prin intermediul eclisei. Măsura de protecție și egalizarea de potențial dintre capac și bază sunt garantate de contactul automat patentat al capacului. Deschiderea reală a sistemului măsoară 76,5 mm. Capacul trebuie comandat separat.

La cerere, se pot obține lungimi suplimentare de până la 3000 mm pentru canale și capace, precum și alte culori RAL. Suprafețele vizibile ale canalelor lăcuite pentru montarea aparatelor sunt lăcuite.

Canale pentru montaj aparate, înălțimea canalului 90 mm

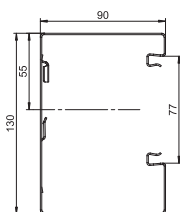

Tip	Culoare	Lung. mm	Amb. m	Greutate kg/100 m	Nr.art.
GS-A90130RW	alb pur	2000	8	321,000	6277500
Si	Oțel				€/m

GS Canal pentru montaj aparate pentru montarea pe perete sau pe console de fixare. Canalul GS pentru aparate dispune de eclise de blocare cu contact automat pentru susținerea unui perete despărțitor din oțel. Egalizarea de potențial dintre tronsoanele canalului se realizează prin intermediul eclisei. Măsura de protecție și egalizarea de potențial dintre capac și bază sunt garantate de contactul automat patentat al capacului. Deschiderea reală a sistemului măsoară 76,5 mm. Capacul trebuie comandat separat.

La cerere, se pot obține lungimi suplimentare de până la 3000 mm pentru canale și capace, precum și alte culori RAL. Suprafețele vizibile ale canalelor lăcuite pentru montarea aparatelor sunt lăcuite.

Cuplă, înălțimea canalului 70 mm

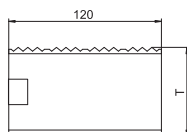

Tip	Lung. mm	Amb. Unit. amb.	Greutate kg/100 VPE	Nr.art.
GS-KUP70	120	1	6,400	6277290
V2A	Oțel inoxidabil 1,4301			€/unit.de amb.

Cuplă pentru îmbinarea părților inferioare ale canalelor. Astfel se realizează egalizarea de potențial dintre tronsoanele de canal.

Cuplă, înălțimea canalului 90 mm

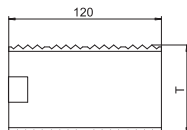

Tip	Lung. mm	Amb. Unit. amb.	Greutate kg/100 VPE	Nr.art.
GS-KUP90	120	1	8,200	6277294
V2A	Oțel inoxidabil 1,4301			€/unit.de amb.

Cuplă pentru îmbinarea părților inferioare ale canalelor. Astfel se realizează egalizarea de potențial dintre tronsoanele de canal.

Doză pentru aparate, simplă

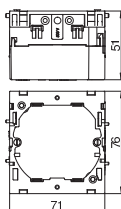

Tip	Culoare	Amb. bucată	Greutate kg/100 buc.	Nr.art.
71GD6	gri inchis	5	5,600	6288610
PA	Poliamidă			€/buc.

Doză frontală pentru aparate pentru sisteme de comutare, cu bază rabatabilă care poate fi îndepărtată la nevoie, destinată conectării conductorilor într-un timp redus, cu orificii de alimentare pentru conductorii cu diametru de până la 14 mm.

Doză pentru aparate, dublă

Tip	Culoare	Amb. bucată	Greutate kg/100 buc.	Nr.art.
71GD7	gri închis	2	11,000	6288611
PA	Poliamidă			

€/buc.

Doză frontală pentru aparate destinată programelor standard de comutare recomandată pentru montarea a 2 aparate individuale sau a unei prize multiple cu contact de protecție.

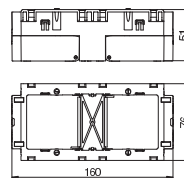

Dispozitiv de detensionare

Tip	Amb. bucată	Greutate kg/100 buc.	Nr.art.
7ZE	50	0,700	6288790
PA	Poliamidă		

€/buc.

Dispozitiv antismulgere cu clipsuri de suport, adecvat pentru dozele pentru aparate 7GD... și 71GD...

Zona clemelor pentru cablu până la 14 mm

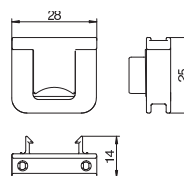

Capac canal din tablă de oțel, deschidere 80 mm

Tip	Culoare	Lung. mm	Amb. m	Greutate kg/100 m	Nr.art.
GS-OTRW	alb pur	2000	2	65,000	6279850
St	Oțel				

€/m

Capac din tablă de oțel pentru închiderea canalelor GS.

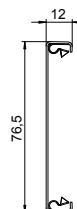

Clemă de zăvorâre

Tip	Amb. bucată	Greutate kg/100 buc.	Nr.art.
RKV3V	20	0,085	6288700
St	Oțel		

€/buc.

Cleme de zăvorâre destinate îmbinării mecanice și conexiunii electrice dintre capac și baza canalului. Adaptat pentru capacele sistemelor Rapid 45, Rapid 80 și ISS.



Capac canal din plastic, neted, deschidere 80 mm

Tip	Culoare	Lung. mm	Amb. m	Greutate kg/100 m	Nr.art.
GK-OTGRW	alb pur	2000	16	27,500	6278680
PVC	Policlorură de vinil				

€/m

Capac canal, neted, pentru închiderea canalelor de montaj aparate cu o deschidere de 80.

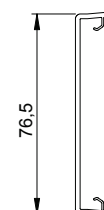

Capac, înălțimea canalului 70 mm

Tip	Culoare	Amb. bucată	Greutate kg/100 buc.	Nr.art.
G-SVS70130RW	alb pur	1	5,200	6279764
St	Oțel			

€/buc.

Piesă de legătură pentru mascarea muchiilor tăiate cu ferăstrăul de la nivelul îmbinărilor canalelor.

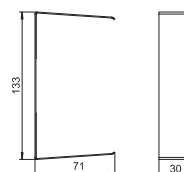

Capac, înălțimea canalului 90 mm

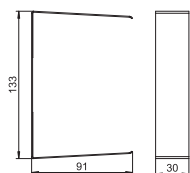

Tip	Culoare	Amb. bucată	Greutate kg/100 buc.	Nr.art.
G-SVS90130RW	alb pur	1	6,000	6279780

St Oțel €/buc.

Piesă de legătură pentru mascarea muchiilor tăiate cu ferăstrăul de la nivelul îmbinărilor canalelor.

Capac cot exterior, variabil, înălțimea canalului 70 mm

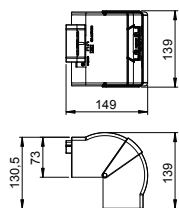

Tip	Culoare	Lung. mm	Amb. bucată	Greutate kg/100 buc.	Nr.art.
GK-AH70130RW	alb pur	130,5	1	16,100	6274410

PC/ABS Policarbonat/Acrlnitril-Butadienic-Stirol €/buc.

Capac cot exterior fabricat din PC/ABS fără halogeni pentru schimbarea direcției canalelor pentru montaj aparate Rapid 80 ale sistemelor GK, GKH, GS și GA. Piese de formă pot fi ajustate între 80° - 100° și pot fi utilizate pentru canale simetrice și asimetrice.

Cot exterior, înălțimea canalului 70 mm

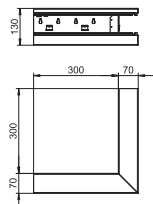

Tip	Culoare	Amb. bucată	Greutate kg/100 buc.	Nr.art.
GS-AA70130RW	alb pur	1	193,000	6277410

St Oțel €/buc.

Cot exterior potrivit pentru montajul direct pe perete.

Cot exterior, înălțimea canalului 90 mm

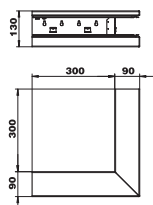

Tip	Culoare	Amb. bucată	Greutate kg/100 buc.	Nr.art.
GS-AA90130RW	alb pur	1	221,000	6277510

St Oțel €/buc.

Cot exterior potrivit pentru montajul direct pe perete.

Capac cot exterior din tablă de oțel, deschidere 80 mm

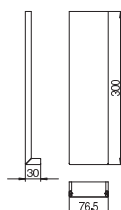

Tip	Culoare	Amb. bucată	Greutate kg/100 buc.	Nr.art.
GS-OTARW	alb pur	1	21,400	6279870

St Oțel €/buc.

Capac cot exterior din plastic, neted

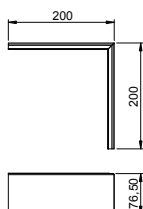

Tip	Culoare	Amb. bucată	Greutate kg/100 buc.	Nr.art.
GK-OTGARW	alb pur	2	9,500	6274790

PVC Policlorură de vinil €/buc.

Capac cot exterior PVC, suprafață netedă.

Capac cot plan, înălțimea canalului 70 mm

Tip	Culoare	Lung. mm	Amb. bucată	Greutate kg/100 buc.	Nr.art.
GK-FH70130RW	alb pur	172,5	1	17,100	6274420

PC/ABS Policarbonat/Acrilnitril-Butadienic-Stirol €/buc.

Capac cot plan fabricat din PC/ABS fără halogeni pentru realizarea simplă a schimbării de direcție la 90° ascendent sau descendent pentru canal de aparate din seria Rapid 80 GK, GKH, GS și GA. Cotul plan poate fi folosit pentru tipurile de canale simetrice și asimetrice.

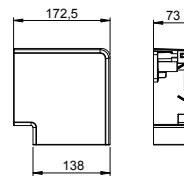

Cot plan, ascendent, înălțimea canalului 70 mm

Tip	Culoare	Amb. bucată	Greutate kg/100 buc.	Nr.art.
GS-AFS70130RW	alb pur	1	137,000	6277420

St. Oțel €/buc.

Cot plan ascendent, potrivit pentru montajul direct pe perete.

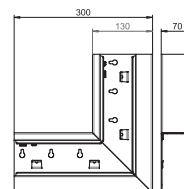

Cot plan, ascendent, înălțimea canalului 90 mm

Tip	Culoare	Amb. bucată	Greutate kg/100 buc.	Nr.art.
GS-AFS90130RW	alb pur	1	152,000	6277520

St. Oțel €/buc.

Cot plan ascendent, potrivit pentru montajul direct pe perete.

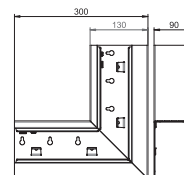

Cot plan, descendent, înălțimea canalului 70 mm

Tip	Culoare	Amb. bucată	Greutate kg/100 buc.	Nr.art.
GS-AFF70130RW	alb pur	1	137,000	6277430

St. Oțel €/buc.

Cot plan descendent, adecvat pentru montajul direct pe perete.

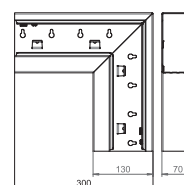

Cot plan, descendent, înălțimea canalului 90 mm

Tip	Culoare	Amb. bucată	Greutate kg/100 buc.	Nr.art.
GS-AFF90130RW	alb pur	1	152,000	6277530

St. Oțel €/buc.

Cot plan descendent, adecvat pentru montajul direct pe perete.

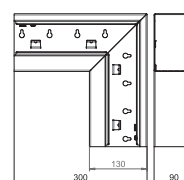

Capac cot plan din tablă de oțel, deschidere 80 mm

Tip	Culoare	Amb. bucată	Greutate kg/100 buc.	Nr.art.
GS-OTFRW	alb pur	1	47,600	6279860

St. Oțel €/buc.

Capac cot plan din tablă de oțel.

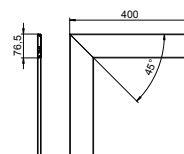

Înălțimea canalului 70 mm și 90 mm, lățimea canalului 130 mm, asimetric

Capac cot plan din plastic, neted

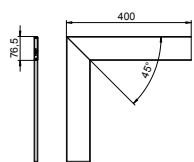

Tip	Culoare	Amb. bucată	Greutate kg/100 buc.	Nr.art.
GK-OTGFRW	alb pur	1	17,000	6274490
PVC Policlorură de vinil Capac pentru cot plan din PVC, suprafață netedă				

€/buc.

Capac cot interior, variabil, adâncime canal 70 mm

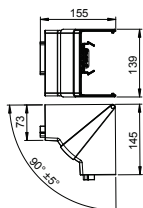

Tip	Culoare	Amb. bucată	Greutate kg/100 buc.	Nr.art.
GK-IH70130RW	alb pur	1	14,900	6274440
PC/ABS Policarbonat/Acrlnitril-Butadienic-Stirol Capac cot interior fabricat din PC/ABS fără halogeni pentru schimbarea direcției canalelor pentru montaj aparate Rapid 80 ale sistemelor GK, GKH, GS și GA. Piese de formă pot fi ajustate între 85° - 95° și pot fi utilizate pentru canale simetrice și asimetrice.				

€/buc.

Cot interior, înălțimea canalului 70 mm

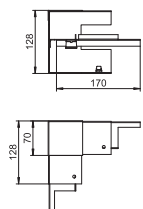

Tip	Culoare	Amb. bucată	Greutate kg/100 buc.	Nr.art.
GS-AI70130RW	alb pur	1	57,000	6277440
St Oțel Cot interior pentru montajul direct pe canalul GS.				

€/buc.

Cot interior, înălțimea canalului 90 mm

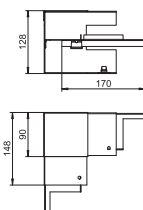

Tip	Culoare	Amb. bucată	Greutate kg/100 buc.	Nr.art.
GS-AI90130RW	alb pur	1	77,000	6277540
St Oțel Cot interior pentru montajul direct pe canalul GS.				

€/buc.

Piesă T, înălțimea canalului 70 mm

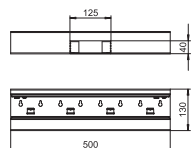

Tip	Culoare	Amb. bucată	Greutate kg/100 buc.	Nr.art.
GS-AT70130RW	alb pur	1	142,000	6277460
St Oțel Piesă T adecvată pentru montajul direct pe perete.				

€/buc.

Piesă T, înălțimea canalului 90 mm

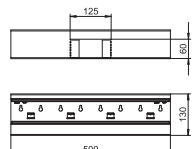

Tip	Culoare	Amb. bucată	Greutate kg/100 buc.	Nr.art.
GS-AT90130RW	alb pur	1	157,000	6277560
St Oțel Piesă T adecvată pentru montajul direct pe perete.				

€/buc.

Piesă de capăt, înălțimea canalului 70 mm

Tip	Culoare	Amb. bucată	Greutate kg/100 buc.	Nr.art.
GS-E70130RW	alb pur	1	10,800	6277270
St	Oțel			€/buc.

Piesă de capăt pentru canal de montaj aparate tip GS.

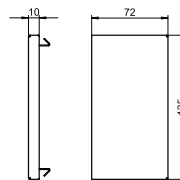

Piesă de capăt, înălțimea canalului 90 mm

Tip	Culoare	Amb. bucată	Greutate kg/100 buc.	Nr.art.
GS-E90130RW	alb pur	1	13,800	6277370
St	Oțel			€/buc.

Piesă de capăt pentru canal de montaj aparate tip GS.

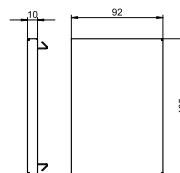

Perete despărțitor din tablă de oțel, înălțimea canalului 70 mm

Tip	Lung. mm	Potrivit pentru adâncime de canal	Amb. m	Greutate kg/100 m	Nr.art.
GS-TW70	2000	70	2	58,650	6277090
St	Oțel				€/m

Perete despărțitor pentru compartimentarea canalelor în cazul diferențelor de tensiune. Contact automat la montaj.

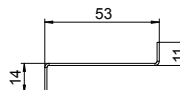

Perete despărțitor din tablă de oțel, înălțimea canalului 90 mm

Tip	Lung. mm	Potrivit pentru adâncime de canal	Amb. m	Greutate kg/100 m	Nr.art.
GS-TW90	2000	90	2	74,400	6277095
St	Oțel				€/m

Perete despărțitor pentru compartimentarea canalelor în cazul diferențelor de tensiune. Contact automat la montaj.

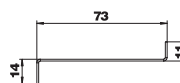

Clemă pentru canal

Tip	Amb. bucată	Greutate kg/100 buc.	Nr.art.
KL80A	20	0,680	6288640
PA	Poliamidă		€/buc.

Clemă canal pentru susținerea cablurilor în siguranță și pentru fixarea peretelui de separație în sistemele de canal pentru montaj aparate Rapid 80 GK, GS și GA precum și a unităților de montaj cu deshiderea sistemului de 76,5.



Clemă de împământare

Tip	Amb. bucată	Greutate kg/100 buc.	Nr.art.
8AWR	10	0,641	6288704
St	Oțel		€/buc.
G	zincat galvanic		

Clemă de împământare și protecție pentru instalarea canalului de oțel și aluminiu precum și a coiloanelor de instalații. Conexiune: 2 x 1,5 - 4 mm²

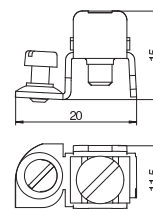

Canale pentru montaj aparate, înălțimea canalului 70 mm

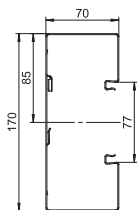

Tip	Culoare	Lung. mm	Amb. m	Greutate kg/100 m	Nr.art.
GS-S70170RW	alb pur	2000	8	352,000	6277600
Si	Oțel				€/m

GS Canal pentru montaj aparate pentru montarea pe perete sau pe console de fixare. Canalul GS pentru aparate dispune de eclise de blocare cu contact automat pentru susținerea unui perete despărțitor din oțel. Egalizarea de potențial dintre tronsoanele canalului se realizează prin intermediul eclisei. Măsura de protecție și egalizarea de potențial dintre capac și bază sunt garantate de contactul automat patentat al capacului. Deschiderea reală a sistemului măsoară 76,5 mm. Capacul trebuie comandat separat.

La cerere, se pot obține lungimi suplimentare de până la 3000 mm pentru canale și capace, precum și alte culori RAL. Suprafețele vizibile ale canalelor lăcuite pentru montarea aparatelor sunt lăcuite.

Canale pentru montaj aparate, înălțimea canalului 90 mm

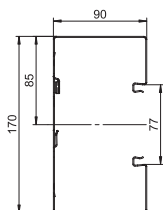

Tip	Culoare	Lung. mm	Amb. m	Greutate kg/100 m	Nr.art.
GS-S90170RW	alb pur	2000	6	384,000	6277700
Si	Oțel				€/m

GS Canal pentru montaj aparate pentru montarea pe perete sau pe console de fixare. Canalul GS pentru aparate dispune de eclise de blocare cu contact automat pentru susținerea unui perete despărțitor din oțel. Egalizarea de potențial dintre tronsoanele canalului se realizează prin intermediul eclisei. Măsura de protecție și egalizarea de potențial dintre capac și bază sunt garantate de contactul automat patentat al capacului. Deschiderea reală a sistemului măsoară 76,5 mm. Capacul trebuie comandat separat.

La cerere, se pot obține lungimi suplimentare de până la 3000 mm pentru canale și capace, precum și alte culori RAL. Suprafețele vizibile ale canalelor lăcuite pentru montarea aparatelor sunt lăcuite.

Cuplă, înălțimea canalului 70 mm

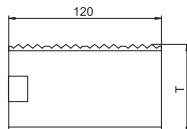

Tip	Lung. mm	Amb. Unit. amb.	Greutate kg/100 VPE	Nr.art.
GS-KUP70	120	1	6,400	6277290
V2A	Oțel inoxidabil 1,4301			€/unit.de amb.

Cuplă pentru îmbinarea părților inferioare ale canalelor. Astfel se realizează egalizarea de potențial dintre tronsoanele de canal.

Cuplă, înălțimea canalului 90 mm

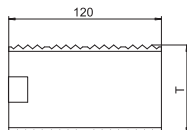

Tip	Lung. mm	Amb. Unit. amb.	Greutate kg/100 VPE	Nr.art.
GS-KUP90	120	1	8,200	6277294
V2A	Oțel inoxidabil 1,4301			€/unit.de amb.

Cuplă pentru îmbinarea părților inferioare ale canalelor. Astfel se realizează egalizarea de potențial dintre tronsoanele de canal.

Doză pentru aparate, simplă

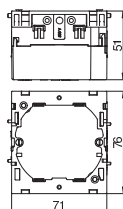

Tip	Culoare	Amb. bucată	Greutate kg/100 buc.	Nr.art.
71GD6	gri închis	5	5,600	6288610
PA	Poliamidă			€/buc.

Doză frontală pentru aparate pentru sisteme de comutare, cu bază rabatabilă care poate fi îndepărtată la nevoie, destinată conectării conductorilor într-un timp redus, cu orificii de alimentare pentru conductorii cu diametru de până la 14 mm.

Doză pentru aparate, dublă

Tip	Culoare	Amb. bucată	Greutate kg/100 buc.	Nr.art.
71GD7	gri închis	2	11,000	6288611
PA	Poliamidă €/buc.			

Doză frontală pentru aparate destinată programelor standard de comutare recomandată pentru montarea a 2 aparate individuale sau a unei prize multiple cu contact de protecție.

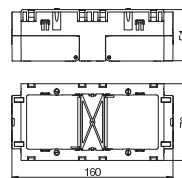

Dispozitiv de detensionare

Tip	Amb. bucată	Greutate kg/100 buc.	Nr.art.
7ZE	50	0,700	6288790
PA	Poliamidă €/buc.		

Dispozitiv antismulgere cu clipsuri de suport, adecvat pentru dozele pentru aparate 7GD... și 71GD...

Zona clemelor pentru cablu până la 14 mm

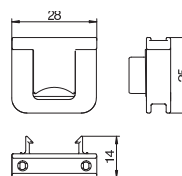

Capac canal din tablă de oțel, deschidere 80 mm

Tip	Culoare	Lung. mm	Amb. m	Greutate kg/100 m	Nr.art.
GS-OTRW	alb pur	2000	2	65,000	6279850
SI	Oțel €/m				

Capac din tablă de oțel pentru închiderea canalelor GS.

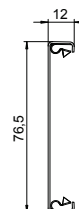

Clemă de zăvorâre

Tip	Amb. bucată	Greutate kg/100 buc.	Nr.art.
RKV3V	20	0,085	6288700
SI	Oțel €/buc.		

Cleme de zăvorâre destinate îmbinării mecanice și conexiunii electrice dintre capac și baza canalului. Adaptat pentru capacele sistemelor Rapid 45, Rapid 80 și ISS.



Capac canal din plastic, neted, deschidere 80 mm

Tip	Culoare	Lung. mm	Amb. m	Greutate kg/100 m	Nr.art.
GK-OTGRW	alb pur	2000	16	27,500	6278680
PVC	Policlorură de vinil €/m				

Capac canal, neted, pentru închiderea canalelor de montaj aparate cu o deschidere de 80.

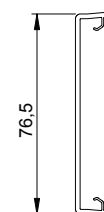

Capac canal din plastic, cu caneluri, deschidere 80 mm

Tip	Culoare	Lung. mm	Amb. m	Greutate kg/100 m	Nr.art.
GK-OTKRW	alb pur	2000	16	27,000	6278780
PVC	Policlorură de vinil €/m				

Capac canal, canelat, pentru închiderea canalelor de montaj aparate cu o deschidere de 80.

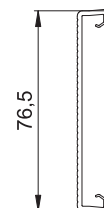

Înălțimea canalului 70 mm și 90 mm, lățimea canalului 170 mm

Capac, înălțimea canalului 70 mm

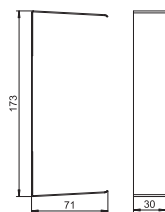

Tip	Culoare	Amb. bucată	Greutate kg/100 buc.	Nr.art.
G-SVS70170RW	alb pur	1	6,000	6279784

St Oțel €/buc.

Piesă de legătură pentru mascarea muchiilor tăiate cu ferăstrăul de la nivelul îmbinărilor canalelor.

Capac, înălțimea canalului 90 mm

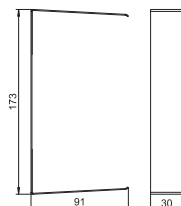

Tip	Culoare	Amb. bucată	Greutate kg/100 buc.	Nr.art.
G-SVS90170RW	alb pur	1	6,700	6279784

St Oțel €/buc.

Piesă de legătură pentru mascarea muchiilor tăiate cu ferăstrăul de la nivelul îmbinărilor canalelor.

Capac cot exterior, variabil, înălțimea canalului 70 mm

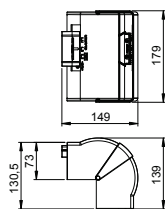

Tip	Culoare	Lung. mm	Amb. bucată	Greutate kg/100 buc.	Nr.art.
GK-AH70170RW	alb pur	130,5	1	18,500	6274610

PC/ABS Policarbonat/Acrilnitril-Butadienic-Stirol €/buc.

Capac cot exterior fabricat din PC/ABS fără halogeni pentru schimbarea direcției canalelor pentru montaj aparate Rapid 80 ale sistemelor GK, GKH, GS și GA. Piese de formă pot fi ajustate între 80° - 100° și pot fi utilizate pentru canale simetrice și asimetrice.

Cot exterior, înălțimea canalului 70 mm

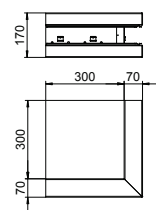

Tip	Culoare	Amb. bucată	Greutate kg/100 buc.	Nr.art.
GS-SA70170RW	alb pur	1	236,000	6277610

St Oțel €/buc.

Cot exterior potrivit pentru montajul direct pe perete.

Cot exterior, înălțimea canalului 90 mm

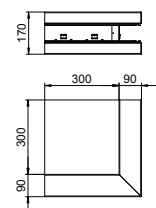

Tip	Culoare	Amb. bucată	Greutate kg/100 buc.	Nr.art.
GS-SA90170RW	alb pur	1	265,000	6277710

St Oțel €/buc.

Cot exterior potrivit pentru montajul direct pe perete.

Capac cot exterior din tablă de oțel, deschidere 80 mm

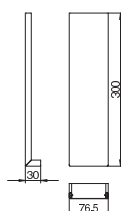

Tip	Culoare	Amb. bucată	Greutate kg/100 buc.	Nr.art.
GS-OTARW	alb pur	1	21,400	6279870

St Oțel €/buc.

Capac cot exterior din plastic, neted

Tip	Culoare	Amb. bucată	Greutate kg/100 buc.	Nr.art.
GK-OTGARW	alb pur	2	9,500	6274790

PVC Policlorură de vinil €/buc.

Capac cot exterior PVC, suprafață netedă.

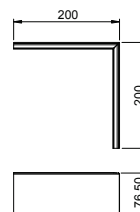

Capac cot plan, înălțimea canalului 70 mm

Tip	Culoare	Lung. mm	Amb. bucată	Greutate kg/100 buc.	Nr.art.
GK-FH70170RW	alb pur	212,5	1	21,600	6274620

PC/ABS Policarbonat/Acrilnitril-Butadienic-Stirol €/buc.

Capac cot plan fabricat din PC/ABS fără halogeni pentru realizarea simplă a schimbării de direcție la 90° ascendent sau descendent pentru canal de aparate din seria Rapid 80 GK, GKH, GS și GA. Cotul plan poate fi folosit pentru tipurile de canale simetrice și asimetrice.

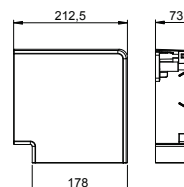

Cot plan, înălțimea canalului 70 mm

Tip	Culoare	Amb. bucată	Greutate kg/100 buc.	Nr.art.
GS-SFS70170RW	alb pur	1	152,000	6277620

St Oțel €/buc.

Cot plan potrivit pentru montajul direct pe perete.

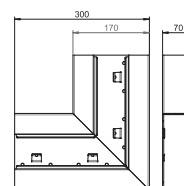

Cot plan, înălțimea canalului 90 mm

Tip	Culoare	Amb. bucată	Greutate kg/100 buc.	Nr.art.
GS-SFS90170RW	alb pur	1	167,000	6277720

St Oțel €/buc.

Cot plan potrivit pentru montajul direct pe perete.

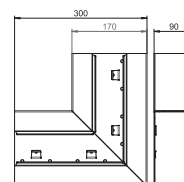

Capac cot plan din tablă de oțel, deschidere 80 mm

Tip	Culoare	Amb. bucată	Greutate kg/100 buc.	Nr.art.
GS-OTFRW	alb pur	1	47,600	6279860

St Oțel €/buc.

Capac cot plan din tablă de oțel.

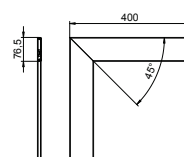

Capac cot plan din plastic, neted

Tip	Culoare	Amb. bucată	Greutate kg/100 buc.	Nr.art.
GK-OTGFRW	alb pur	1	17,000	6274490

PVC Policlorură de vinil €/buc.

Capac pentru cot plan din PVC, suprafață netedă

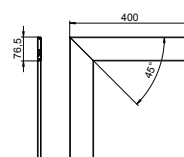

Înălțimea canalului 70 mm și 90 mm, lățimea canalului 170 mm

Capac cot interior, variabil, înălțimea canalului 70 mm

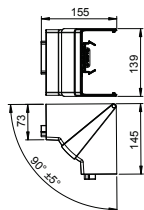

Tip	Culoare	Amb. bucată	Greutate kg/100 buc.	Nr.art.
GK-IH70170RW	alb pur	1	16,300	6274640
PC/ABS Policarbonat/Acrilnitril-Butadienic-Stirol €/buc.				

Capac cot interior fabricat din PC/ABS fără halogeni pentru schimbarea direcției canalelor pentru montaj aparate Rapid 80 ale sistemelor GK, GKH, GS și GA. Piesele de formă pot fi ajustate între 85° - 95° și pot fi utilizate pentru canale simetrice și asimetrice.

Cot interior, înălțimea canalului 70 mm

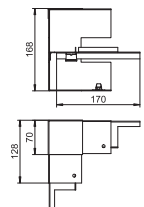

Tip	Culoare	Amb. bucată	Greutate kg/100 buc.	Nr.art.
GS-SI70170RW	alb pur	1	67,000	6277640
St Oțel €/buc.				

Cot interior pentru montajul direct pe canalul GS.

Cot interior, înălțimea canalului 90 mm

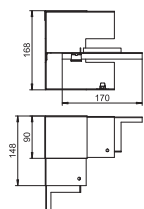

Tip	Culoare	Amb. bucată	Greutate kg/100 buc.	Nr.art.
GS-SI90170RW	alb pur	1	86,000	6277740
St Oțel €/buc.				

Cot interior pentru montajul direct pe canalul GS.

Piesă T, înălțimea canalului 70 mm

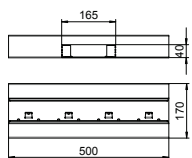

Tip	Culoare	Amb. bucată	Greutate kg/100 buc.	Nr.art.
GS-ST70170RW	alb pur	1	172,000	6277660
St Oțel €/buc.				

Piesă T adecvată pentru montajul direct pe perete.

Piesă T, înălțimea canalului 90 mm

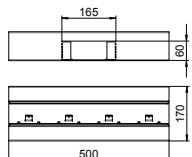

Tip	Culoare	Amb. bucată	Greutate kg/100 buc.	Nr.art.
GS-ST90170RW	alb pur	1	186,000	6277760
St Oțel €/buc.				

Piesă T adecvată pentru montajul direct pe perete.

Piesă de capăt, înălțimea canalului 70 mm

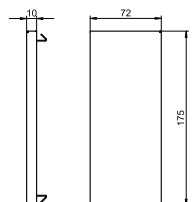

Tip	Culoare	Amb. bucată	Greutate kg/100 buc.	Nr.art.
GS-E70170RW	alb pur	1	12,900	6277670
St Oțel €/buc.				

Piesă de capăt pentru canalul de montaj aparate tip GS.

Piesă de capăt, înălțimea canalului 90 mm

Tip	Culoare	Amb. bucată	Greutate kg/100 buc.	Nr.art.
GS-E90170RW	alb pur	1	16,300	6277770
St	Oțel			€/buc.

Piesă de capăt pentru canalul de montaj aparate tip GS.

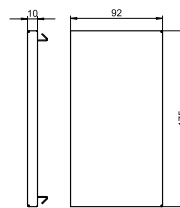

Perete despărțitor din tablă de oțel, înălțimea canalului 70 mm

Tip	Lung. mm	Potrivit pentru adâncime de canal	Amb. m	Greutate kg/100 m	Nr.art.
GS-TW70	2000	70	2	58,650	6277090
St	Oțel				€/m

Perete despărțitor pentru compartimentarea canalelor în cazul diferențelor de tensiune. Contact automat la montaj.

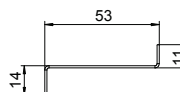

Perete despărțitor din tablă de oțel, înălțimea canalului 90 mm

Tip	Lung. mm	Potrivit pentru adâncime de canal	Amb. m	Greutate kg/100 m	Nr.art.
GS-TW90	2000	90	2	74,400	6277095
St	Oțel				€/m

Perete despărțitor pentru compartimentarea canalelor în cazul diferențelor de tensiune. Contact automat la montaj.

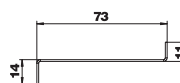

Clemă pentru canal

Tip	Amb. bucată	Greutate kg/100 buc.	Nr.art.
KL80A	20	0,680	6288640
PA	Poliamidă		€/buc.

Clemă canal pentru susținerea cablurilor în siguranță și pentru fixarea peretelui de separație în sistemele de canal pentru montaj aparate Rapid 80 GK, GS și GA precum și a unităților de montaj cu deshiderea sistemului de 76,5.



Clemă de împământare

Tip	Amb. bucată	Greutate kg/100 buc.	Nr.art.
8AWR	10	0,641	6288704
St	Oțel		€/buc.
G	zincat galvanic		

Clemă de împământare și protecție pentru instalarea canalului de oțel și aluminiu precum și a coloanelor de instalații. Conexiune: 2 x 1,5 - 4 mm²

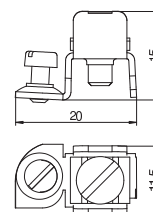

Canale pentru montaj aparate, înălțimea canalului 70 mm

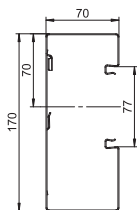

Tip	Culoare	Lung. mm	Amb. m	Greutate kg/100 m	Nr.art.
GS-A70170RW	alb pur	2000	8	352,000	6277800
Si	Oțel				€/m

GS Canal pentru montaj aparate pentru montarea pe perete sau pe console de fixare. Canalul GS pentru aparate dispune de eclise de blocare cu contact automat pentru susținerea unui perete despărțitor din oțel. Egalizarea de potențial dintre tronsoanele canalului se realizează prin intermediul eclisei. Măsura de protecție și egalizarea de potențial dintre capac și bază sunt garantate de contactul automat patentat al capacului. Deschiderea reală a sistemului măsoară 76,5 mm. Capacul trebuie comandat separat.

La cerere, se pot obține lungimi suplimentare de până la 3000 mm pentru canale și capace, precum și alte culori RAL. Suprafețele vizibile ale canalelor lăcuite pentru montarea aparatelor sunt lăcuite.

Canale pentru montaj aparate, înălțimea canalului 90 mm

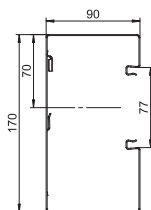

Tip	Culoare	Lung. mm	Amb. m	Greutate kg/100 m	Nr.art.
GS-A90170RW	alb pur	2000	6	384,000	6277900
Si	Oțel				€/m

GS Canal pentru montaj aparate pentru montarea pe perete sau pe console de fixare. Canalul GS pentru aparate dispune de eclise de blocare cu contact automat pentru susținerea unui perete despărțitor din oțel. Egalizarea de potențial dintre tronsoanele canalului se realizează prin intermediul eclisei. Măsura de protecție și egalizarea de potențial dintre capac și bază sunt garantate de contactul automat patentat al capacului. Deschiderea reală a sistemului măsoară 76,5 mm. Capacul trebuie comandat separat.

La cerere, se pot obține lungimi suplimentare de până la 3000 mm pentru canale și capace, precum și alte culori RAL. Suprafețele vizibile ale canalelor lăcuite pentru montarea aparatelor sunt lăcuite.

Cuplă, înălțimea canalului 70 mm

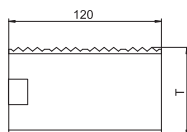

Tip	Lung. mm	Amb. Unit. amb.	Greutate kg/100 VPE	Nr.art.
GS-KUP70	120	1	6,400	6277290
V2A	Oțel inoxidabil 1,4301			€/unit.de amb.

Cuplă pentru îmbinarea părților inferioare ale canalelor. Astfel se realizează egalizarea de potențial dintre tronsoanele de canal.

Cuplă, înălțimea canalului 90 mm

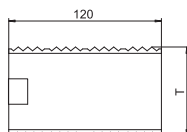

Tip	Lung. mm	Amb. Unit. amb.	Greutate kg/100 VPE	Nr.art.
GS-KUP90	120	1	8,200	6277294
V2A	Oțel inoxidabil 1,4301			€/unit.de amb.

Cuplă pentru îmbinarea părților inferioare ale canalelor. Astfel se realizează egalizarea de potențial dintre tronsoanele de canal.

Doză pentru aparate, simplă

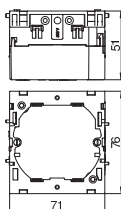

Tip	Culoare	Amb. bucată	Greutate kg/100 buc.	Nr.art.
71GD6	gri închis	5	5,600	6288610
PA	Poliamidă			€/buc.

Doză frontală pentru aparate pentru sisteme de comutare, cu bază rabatabilă care poate fi îndepărtată la nevoie, destinată conectării conductorilor într-un timp redus, cu orificii de alimentare pentru conductorii cu diametru de până la 14 mm.

Doză pentru aparate, dublă

Tip	Culoare	Amb. bucată	Greutate kg/100 buc.	Nr.art.
71GD7	gri închis	2	11,000	6288611
PA Poliamidă €/buc.				

Doză frontală pentru aparate destinată programelor standard de comutare recomandată pentru montarea a 2 aparate individuale sau a unei prize multiple cu contact de protecție.

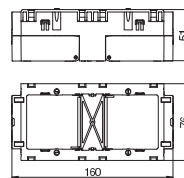

Dispozitiv de detensionare

Tip	Amb. bucată	Greutate kg/100 buc.	Nr.art.
7ZE	50	0,700	6288790
PA Poliamidă €/buc.			

Dispozitiv antismulgere cu clipsuri de suport, adecvat pentru dozele pentru aparate 7GD... și 71GD...

Zona clemelor pentru cablu până la 14 mm

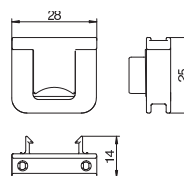

Capac canal din tablă de oțel, deschidere 80 mm

Tip	Culoare	Lung. mm	Amb. m	Greutate kg/100 m	Nr.art.
GS-OTRW	alb pur	2000	2	65,000	6279850
SI Oțel €/m					

Capac din tablă de oțel pentru închiderea canalelor GS.

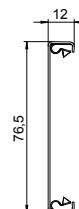

Clemă de zăvorâre

Tip	Amb. bucată	Greutate kg/100 buc.	Nr.art.
RKV3V	20	0,085	6288700
SI Oțel €/buc.			

Cleme de zăvorâre destinate îmbinării mecanice și conexiunii electrice dintre capac și baza canalului. Adaptat pentru capacele sistemelor Rapid 45, Rapid 80 și ISS.



Capac canal din plastic, neted, deschidere 80 mm

Tip	Culoare	Lung. mm	Amb. m	Greutate kg/100 m	Nr.art.
GK-OTGRW	alb pur	2000	16	27,500	6278680
PVC Policlorură de vinil €/m					

Capac canal, neted, pentru închiderea canalelor de montaj aparate cu o deschidere de 80.

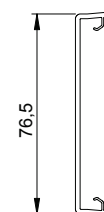

Capac canal din plastic, cu caneluri, deschidere 80 mm

Tip	Culoare	Lung. mm	Amb. m	Greutate kg/100 m	Nr.art.
GK-OTKRW	alb pur	2000	16	27,000	6278780
PVC Policlorură de vinil €/m					

Capac canal, canelat, pentru închiderea canalelor de montaj aparate cu o deschidere de 80.

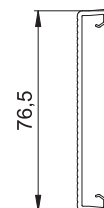

Înălțimea canalului 70 mm și 90 mm, lățimea canalului 170 mm, asimetric

Capac, înălțimea canalului 70 mm

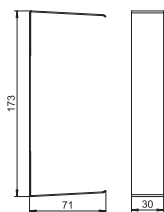

Tip	Culoare	Amb. bucată	Greutate kg/100 buc.	Nr.art.
G-SVS70170RW	alb pur	1	6,000	6279768

Si Oțel €/buc.

Piesă de legătură pentru mascarea muchiilor tăiate cu ferăstrăul de la nivelul îmbinărilor canalelor.

Capac, înălțimea canalului 90 mm

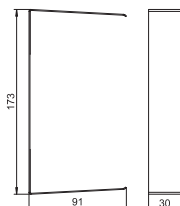

Tip	Culoare	Amb. bucată	Greutate kg/100 buc.	Nr.art.
G-SVS90170RW	alb pur	1	6,700	6279784

Si Oțel €/buc.

Piesă de legătură pentru mascarea muchiilor tăiate cu ferăstrăul de la nivelul îmbinărilor canalelor.

Capac cot exterior, variabil, înălțimea canalului 70 mm

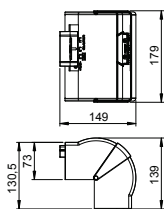

Tip	Culoare	Lung. mm	Amb. bucată	Greutate kg/100 buc.	Nr.art.
GK-AH70170RW	alb pur	130,5	1	18,500	6274610

PC/ABS Policarbonat/Acrilnitril-Butadienic-Stirol €/buc.

Capac cot exterior fabricat din PC/ABS fără halogeni pentru schimbarea direcției canalelor pentru montaj aparate Rapid 80 ale sistemelor GK, GKH, GS și GA. Piese de formă pot fi ajustate între 80° - 100° și pot fi utilizate pentru canale simetrice și asimetrice.

Cot exterior, înălțimea canalului 70 mm

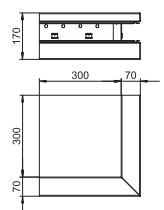

Tip	Culoare	Amb. bucată	Greutate kg/100 buc.	Nr.art.
GS-AA70170RW	alb pur	1	237,000	6277810

Si Oțel €/buc.

Cot exterior potrivit pentru montajul direct pe perete.

Cot exterior, înălțimea canalului 90 mm

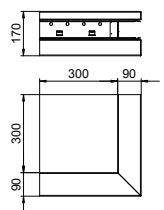

Tip	Culoare	Amb. bucată	Greutate kg/100 buc.	Nr.art.
GS-AA90170RW	alb pur	1	265,000	6277910

Si Oțel €/buc.

Cot exterior potrivit pentru montajul direct pe perete.

Capac cot exterior din tablă de oțel, deschidere 80 mm

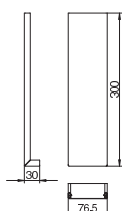

Tip	Culoare	Amb. bucată	Greutate kg/100 buc.	Nr.art.
GS-OTARW	alb pur	1	21,400	6279870

Si Oțel €/buc.

Capac cot exterior din plastic, neted

Tip	Culoare	Lung.	Amb. bucată	Greutate kg/100 buc.	Nr.art.
GK-OTGARW	alb pur		2	9,500	6274790

PVC Policlorură de vinil €/buc.

Capac cot exterior PVC, suprafață netedă.

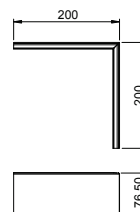

Capac cot plan, înălțimea canalului 70 mm

Tip	Culoare	Lung. mm	Amb. bucată	Greutate kg/100 buc.	Nr.art.
GK-FH70170RW	alb pur	212,5	1	21,600	6274620

PC/ABS Policarbonat/Acrlnitril-Butadienic-Stirol €/buc.

Capac cot plan fabricat din PC/ABS fără halogeni pentru realizarea simplă a schimbării de direcție la 90° ascendent sau descendent pentru canal de aparate din seria Rapid 80 GK, GKH, GS și GA. Cotul plan poate fi folosit pentru tipurile de canale simetrice și asimetrice.

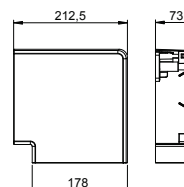

Cot plan, ascendent, înălțimea canalului 70 mm

Tip	Culoare	Amb. bucată	Greutate kg/100 buc.	Nr.art.
GS-AFS70170RW	alb pur	1	152,000	6277820

St. Oțel €/buc.

Cot plan ascendent, potrivit pentru montajul direct pe perete.

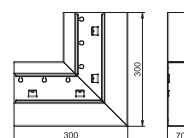

Cot plan, ascendent, înălțimea canalului 90 mm

Tip	Culoare	Amb. bucată	Greutate kg/100 buc.	Nr.art.
GS-AFS90170RW	alb pur	1	167,000	6277920

St. Oțel €/buc.

Cot plan ascendent, potrivit pentru montajul direct pe perete.

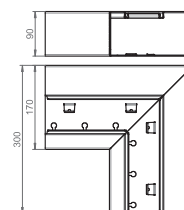

Cot plan, descendent, înălțimea canalului 70 mm

Tip	Culoare	Amb. bucată	Greutate kg/100 buc.	Nr.art.
GS-AFF70170RW	alb pur	1	152,000	6277830

St. Oțel €/buc.

Cot plan descendent, adecvat pentru montajul direct pe perete.

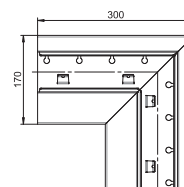

Cot plan, descendent, înălțimea canalului 90 mm

Tip	Culoare	Amb. bucată	Greutate kg/100 buc.	Nr.art.
GS-AFF90170RW	alb pur	1	167,000	6277930

St. Oțel €/buc.

Cot plan descendent, adecvat pentru montajul direct pe perete.

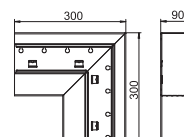

Înălțimea canalului 70 mm și 90 mm, lățimea canalului 170 mm, asimetric

Capac cot plan din tablă de oțel, deschidere 80 mm

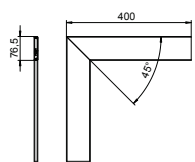

Tip	Culoare	Amb. bucată	Greutate kg/100 buc.	Nr.art.
GS-OTFRW	alb pur	1	47,600	6279860
St Oțel				€/buc.

Capac cot plan din tablă de oțel.

Capac cot plan din plastic, neted

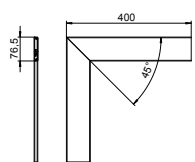

Tip	Culoare	Amb. bucată	Greutate kg/100 buc.	Nr.art.
GK-OTGFRW	alb pur	1	17,000	6274490
PVC Policlorură de vinil				€/buc.

Capac pentru cot plan din PVC, suprafață netedă

Capac cot interior, variabil, înălțimea canalului 70 mm

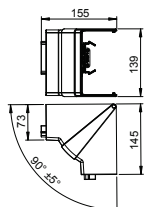

Tip	Culoare	Amb. bucată	Greutate kg/100 buc.	Nr.art.
GK-IH70170RW	alb pur	1	16,300	6274640
PC/ABS Policarbonat/Acrilnitril-Butadienic-Stirol				€/buc.

Capac cot interior fabricat din PC/ABS fără halogeni pentru schimbarea direcției canalelor pentru montaj aparate Rapid 80 ale sistemelor GK, GKH, GS și GA. Piesele de formă pot fi ajustate între 85° - 95° și pot fi utilizate pentru canale simetrice și asimetrice.

Cot interior, simplificat, înălțimea canalului 70 mm

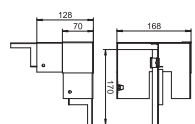

Tip	Culoare	Amb. bucată	Greutate kg/100 buc.	Nr.art.
GS-AI70170RW	alb pur	1	67,000	6277840
St Oțel				€/buc.

Cot interior pentru montajul direct pe canalul GS.

Cot interior, simplificat, înălțimea canalului 90 mm

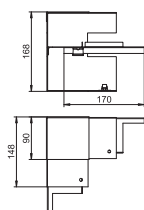

Tip	Culoare	Amb. bucată	Greutate kg/100 buc.	Nr.art.
GS-AI90170RW	alb pur	1	86,000	6277940
St Oțel				€/buc.

Cot interior pentru montajul direct pe canalul GS.

Piesă T, înălțimea canalului 70 mm

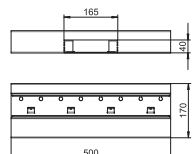

Tip	Culoare	Amb. bucată	Greutate kg/100 buc.	Nr.art.
GS-AT70170RW	alb pur	1	172,000	6277860
St Oțel				€/buc.

Piesă T adecvată pentru montajul direct pe perete.

Piesă T, înălțimea canalului 90 mm

Tip	Culoare	Amb. bucată	Greutate kg/100 buc.	Nr.art.
GS-AT90170RW	alb pur	1	186,000	6277960

Si Oțel €/buc.

Piesă T adecvată pentru montajul direct pe perete.

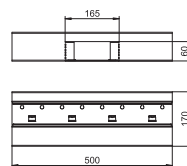

Piesă de capăt, înălțimea canalului 70 mm

Tip	Culoare	Amb. bucată	Greutate kg/100 buc.	Nr.art.
GS-E70170RW	alb pur	1	12,900	6277670

Si Oțel €/buc.

Piesă de capăt pentru canalul de montaj aparate tip GS.

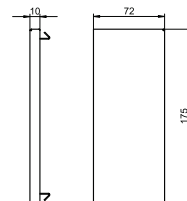

Piesă de capăt, înălțimea canalului 90 mm

Tip	Culoare	Amb. bucată	Greutate kg/100 buc.	Nr.art.
GS-E90170RW	alb pur	1	16,300	6277770

Si Oțel €/buc.

Piesă de capăt pentru canalul de montaj aparate tip GS.

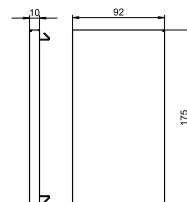

Perete despărțitor din tablă de oțel, înălțimea canalului 70 mm

Tip	Lung. mm	Potrivit pentru adâncime de canal	Amb. m	Greutate kg/100 m	Nr.art.
GS-TW70	2000	70	2	58,650	6277090

Si Oțel €/m

Perete despărțitor pentru compartimentarea canalelor în cazul diferențelor de tensiune. Contact automat la montaj.

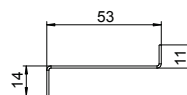

Perete despărțitor din tablă de oțel, înălțimea canalului 90 mm

Tip	Lung. mm	Potrivit pentru adâncime de canal	Amb. m	Greutate kg/100 m	Nr.art.
GS-TW90	2000	90	2	74,400	6277095

Si Oțel €/m

Perete despărțitor pentru compartimentarea canalelor în cazul diferențelor de tensiune. Contact automat la montaj.

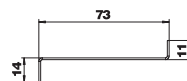

Clemă pentru canal

Tip	Amb. bucată	Greutate kg/100 buc.	Nr.art.
KL80A	20	0,680	6288640

PA Poliamidă €/buc.

Clemă canal pentru susținerea cablurilor în siguranță și pentru fixarea peretelui de separație în sistemele de canal pentru montaj aparate Rapid 80 GK, GS și GA precum și a unităților de montaj cu deshiderea sistemului de 76,5.



Înălțimea canalului 70 mm și 90 mm, lățimea canalului 170 mm, asimetric

Clemă de împământare



Tip

8AWR

St Oțel

G zincat galvanic

Clemă de împământare și protecție pentru instalarea canalului de oțel și aluminiu precum și a coloanelor de instalații. Conexiune: 2 x 1,5 - 4 mm²

Amb. Greutate
bucată kg/100 buc. **Nr.art.**

10 | 0,641 | **6288704**

€/buc.

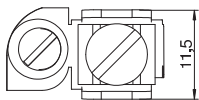
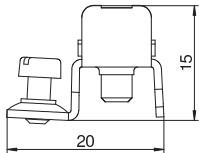

Canale pentru montaj aparate, înălțimea canalului 70 mm

Tip	Culoare	Lung. mm	Amb. m	Greutate kg/100 m	Nr.art.
GS-D70170RW	alb pur	2000	8	382,000	6278200

St. Oțel €/m

GS Canal pentru montaj aparate pentru montarea pe perete sau pe console de fixare. Canalul GS pentru aparate dispune de eclise de blocare cu contact automat pentru susținerea unui perete despărțitor din oțel. Egalizarea de potențial dintre tronsoanele canalului se realizează prin intermediul eclisei. Măsura de protecție și egalizarea de potențial dintre capac și bază sunt garantate de contactul automat patentat al capacului. Deschiderea sistemului este de 76,5 mm. Capacul trebuie comandat separat.

La cerere, se pot obține lungimi suplimentare de până la 3000 mm pentru canale și capace, precum și alte culori RAL. Suprafețele vizibile ale canalelor lăcuite pentru montarea aparatelor sunt lăcuite.

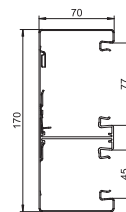

Canale pentru montaj aparate, înălțimea canalului 90 mm

Tip	Culoare	Lung. mm	Amb. m	Greutate kg/100 m	Nr.art.
GS-D90170RW	alb pur	2000	6	423,300	6278300

St. Oțel €/m

GS Canal pentru montaj aparate pentru montarea pe perete sau pe console de fixare. Canalul GS pentru aparate dispune de eclise de blocare cu contact automat pentru susținerea unui perete despărțitor din oțel. Egalizarea de potențial dintre tronsoanele canalului se realizează prin intermediul eclisei. Măsura de protecție și egalizarea de potențial dintre capac și bază sunt garantate de contactul automat patentat al capacului. Deschiderea sistemului este de 76,5 mm. Capacul trebuie comandat separat.

La cerere, se pot obține lungimi suplimentare de până la 3000 mm pentru canale și capace, precum și alte culori RAL. Suprafețele vizibile ale canalelor lăcuite pentru montarea aparatelor sunt lăcuite.

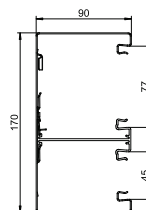

Cuplă, înălțimea canalului 70 mm

Tip	Lung. mm	Amb. Unit. amb.	Greutate kg/100 VPE	Nr.art.
GS-KUP70	120	1	6,400	6277290

V2A Oțel inoxidabil 1,4301 €/unit.de amb.

Cuplă pentru îmbinarea părților inferioare ale canalelor. Astfel se realizează egalizarea de potențial dintre tronsoanele de canal.

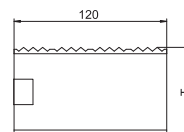

Cuplă, înălțimea canalului 90 mm

Tip	Lung. mm	Amb. Unit. amb.	Greutate kg/100 VPE	Nr.art.
GS-KUP90	120	1	8,200	6277294

V2A Oțel inoxidabil 1,4301 €/unit.de amb.

Cuplă pentru îmbinarea părților inferioare ale canalelor. Astfel se realizează egalizarea de potențial dintre tronsoanele de canal.

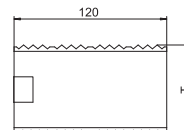

Doză pentru aparate, simplă

Tip	Culoare	Amb. bucată	Greutate kg/100 buc.	Nr.art.
71GD6	gri închis	5	5,600	6288610

PA Poliamidă €/buc.

Doză frontală pentru aparate pentru sisteme de comutare, cu bază rabatabilă care poate fi îndepărtată la nevoie, destinată conectării conductorilor într-un timp redus, cu orificii de alimentare pentru conductorii cu diametru de până la 14 mm.

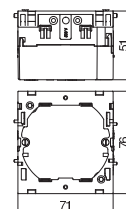

Înălțimea canalului 70 mm și 90 mm, lățimea canalului 170 mm, canal dublu

Doză pentru aparate, dublă

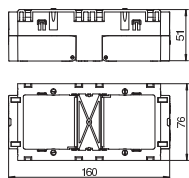

Tip	Culoare	Amb. bucată	Greutate kg/100 buc.	Nr.art.
71GD7	gri închis	2	11,000	6288611
PA Poliamidă				€/buc.

Doză frontală pentru aparate destinată programelor standard de comutare recomandată pentru montarea a 2 aparate individuale sau a unei prize multiple cu contact de protecție.

Dispozitiv de detensionare

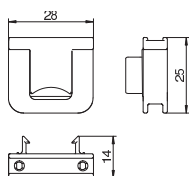

Tip	Amb. bucată	Greutate kg/100 buc.	Nr.art.
7ZE	50	0,700	6288790
PA Poliamidă			

Dispozitiv antimulgere cu clipsuri de suport, adecvat pentru dozele pentru aparate 7GD... și 71GD...

Zona clemelor pentru cablu până la 14 mm

Capac canal din tablă de oțel, deschidere 80 mm

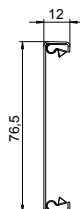

Tip	Culoare	Lung. mm	Amb. m	Greutate kg/100 m	Nr.art.
GS-OTRW	alb pur	2000	2	65,000	6279850
St Oțel					

Capac din tablă de oțel pentru închiderea canalelor GS.

Capac canal din tablă de oțel, deschidere 50 mm

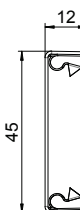

Tip	Culoare	Lung. mm	Amb. m	Greutate kg/100 m	Nr.art.
GS-OT50RW	alb pur	2000	2	45,550	6279880
St Oțel					

Capac destinat închiderii canalelor GEK-S.

Versiune din tablă de oțel.

Clemă de zăvorâre

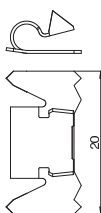

Tip	Amb. bucată	Greutate kg/100 buc.	Nr.art.
RKV3V	20	0,085	6288700
St Oțel			

Cleme de zăvorâre destinate îmbinării mecanice și conexiunii electrice dintre capac și baza canalului. Adaptat pentru capacele sistemelor Rapid 45, Rapid 80 și ISS.

Capac, înălțimea canalului 70 mm

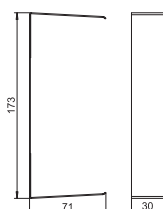

Tip	Culoare	Amb. bucată	Greutate kg/100 buc.	Nr.art.
G-SVS70170RW	alb pur	1	6,000	6279768
St Oțel				

Piesă de legătură pentru mascarea muchilor tăiate cu ferăstrăul de la nivelul îmbinărilor canalelor.

Capac, înălțimea canalului 90 mm

Tip	Culoare	Amb. bucată	Greutate kg/100 buc.	Nr.art.
G-SVS90170RW	alb pur	1	6,700	6279784
St.	Oțel			€/buc.

Piesă de legătură pentru mascarea muchiilor tăiate cu ferăstrăul de la nivelul îmbinărilor canalelor.

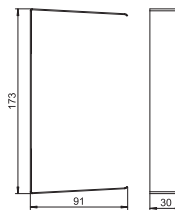

Capac cot exterior, variabil, înălțimea canalului 70 mm

Tip	Culoare	Lung. mm	Amb. bucată	Greutate kg/100 buc.	Nr.art.
GK-AH70170RW	alb pur	130,5	1	18,500	6274610
PC/ABS	Policarbonat/Acrilnitril-Butadienic-Stirol				€/buc.

Capac cot exterior fabricat din PC/ABS fără halogeni pentru schimbarea direcției canalelor pentru montaj aparate Rapid 80 ale sistemelor GK, GKH, GS și GA. Piese de formă pot fi ajustate între 80° - 100° și pot fi utilizate pentru canale simetrice și asimetrice.

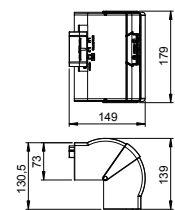

Cot exterior, înălțimea canalului 70 mm

Tip	Culoare	Amb. bucată	Greutate kg/100 buc.	Nr.art.
GS-DA70170RW	alb pur	1	270,000	6278210
St.	Oțel			€/buc.

Cot exterior potrivit pentru montajul direct pe perete.

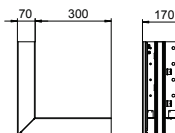

Cot exterior, înălțimea canalului 90 mm

Tip	Culoare	Amb. bucată	Greutate kg/100 buc.	Nr.art.
GS-DA90170RW	alb pur	1	312,000	6278310
St.	Oțel			€/buc.

Cot exterior potrivit pentru montajul direct pe perete.

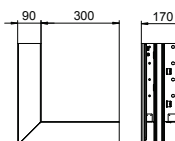

Capac cot exterior din tablă de oțel, deschidere 80 mm

Tip	Culoare	Amb. bucată	Greutate kg/100 buc.	Nr.art.
GS-OTARW	alb pur	1	21,400	6279870
St.	Oțel			€/buc.

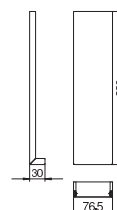

Capac cot exterior din tablă de oțel, deschidere 50 mm

Tip	Culoare	Amb. bucată	Greutate kg/100 buc.	Nr.art.
GS-OT50ARW	alb pur	1	14,700	6279890
St.	Oțel			€/buc.

Capac pentru închiderea coturilor exterioare.

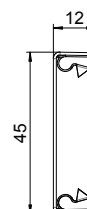

Înălțimea canalului 70 mm și 90 mm, lățimea canalului 170 mm, canal dublu

Capac cot plan, înălțimea canalului 70 mm

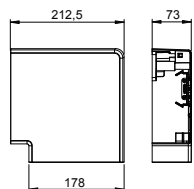

Tip	Culoare	Lung. mm	Amb. bucată	Greutate kg/100 buc.	Nr.art.
GK-FH70170RW	alb pur	212,5	1	21,600	6274620
PC/ABS Policarbonat/Acrilnitril-Butadienic-Stirol					€/buc.

Capac cot plan fabricat din PC/ABS fără halogeni pentru realizarea simplă a schimbării de direcție la 90° ascendent sau descendent pentru canal de aparate din seria Rapid 80 GK, GKH, GS și GA. Cotul plan poate fi folosit pentru tipurile de canale simetrice și asimetrice.

Cot plan, ascendent, înălțimea canalului 70 mm

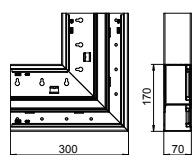

Tip	Culoare	Amb. bucată	Greutate kg/100 buc.	Nr.art.	
GS-DFS70170RW	alb pur	1	180,000	6278220	
St Oțel					€/buc.

Cot plan ascendent, potrivit pentru montajul direct pe perete.

Cot plan, ascendent, înălțimea canalului 90 mm

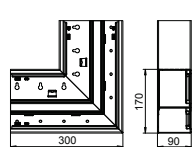

Tip	Culoare	Amb. bucată	Greutate kg/100 buc.	Nr.art.	
GS-DFS90170RW	alb pur	1	203,000	6278320	
St Oțel					€/buc.

Cot plan ascendent, potrivit pentru montajul direct pe perete.

Cot plan, descendent, înălțimea canalului 70 mm

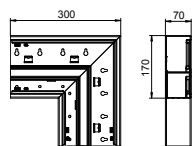

Tip	Culoare	Amb. bucată	Greutate kg/100 buc.	Nr.art.	
GS-DF70170RW	alb pur	1	175,000	6278230	
St Oțel					€/buc.

Cot plan descendent, adecvat pentru montajul direct pe perete.

Cot plan, descendent, înălțimea canalului 90 mm

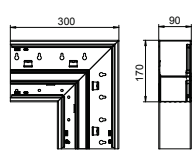

Tip	Culoare	Amb. bucată	Greutate kg/100 buc.	Nr.art.	
GS-DF90170RW	alb pur	1	196,600	6278330	
St Oțel					€/buc.

Cot plan descendent, adecvat pentru montajul direct pe perete.

Capac cot plan din tablă de oțel, deschidere 80 mm

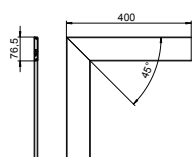

Tip	Culoare	Amb. bucată	Greutate kg/100 buc.	Nr.art.	
GS-OTFRW	alb pur	1	47,600	6279860	
St Oțel					€/buc.

Capac cot plan din tablă de oțel.

Capac cot plan din tablă de oțel, deschidere 50 mm

Tip	Culoare	Amb. bucată	Greutate kg/100 buc.	Nr.art.
GS-OT50FRW	alb pur	1	34,400	6279990
St.	Oțel			€/buc.

Capac cot plan din tablă de oțel, deschidere 50 mm

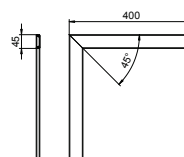

Capac cot interior, înălțimea canalului 70 mm

Tip	Culoare	Amb. bucată	Greutate kg/100 buc.	Nr.art.
GK-IH70170RW	alb pur	1	16,300	6274640
PC/ABS	Policarbonat/Acrilnitril-Butadienic-Stirol			€/buc.

Capac cot interior fabricat din PC/ABS fără halogeni pentru schimbarea direcției canalelor pentru montaj aparate Rapid 80 ale sistemelor GK, GKH, GS și GA. Piesele de formă pot fi ajustate între 85° - 95° și pot fi utilizate pentru canale simetrice și asimetrice.

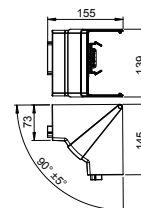

Cot interior, simplificat, înălțimea canalului 70 mm

Tip	Culoare	Amb. bucată	Greutate kg/100 buc.	Nr.art.
GS-DI70170RW	alb pur	1	63,000	6278240
St.	Oțel			€/buc.

Cot interior pentru montajul direct pe canalul GS.

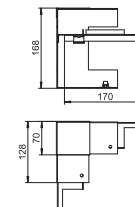

Cot interior, simplificat, înălțimea canalului 90 mm

Tip	Culoare	Amb. bucată	Greutate kg/100 buc.	Nr.art.
GS-DI90170RW	alb pur	1	71,000	6278340
St.	Oțel			€/buc.

Cot interior pentru montajul direct pe canalul GS.

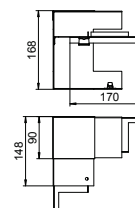

Piesă T, înălțimea canalului 70 mm

Tip	Culoare	Amb. bucată	Greutate kg/100 buc.	Nr.art.
GS-DT70170RW	alb pur	1	188,100	6278260
St.	Oțel			€/buc.

Piesă T adecvată pentru montajul direct pe perete.

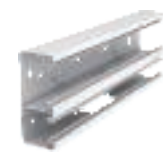
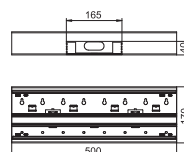

Piesă T, înălțimea canalului 90 mm

Tip	Culoare	Amb. bucată	Greutate kg/100 buc.	Nr.art.
GS-DT90170RW	alb pur	1	207,000	6278360
St.	Oțel			€/buc.

Piesă T adecvată pentru montajul direct pe perete.

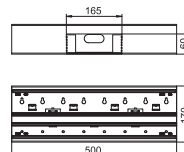

Înălțimea canalului 70 mm și 90 mm, lățimea canalului 170 mm, canal dublu

Piesă de capăt, înălțimea canalului 70 mm

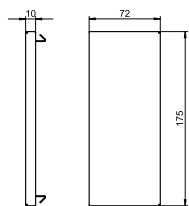

Tip	Culoare	Amb. bucată	Greutate kg/100 buc.	Nr.art.
GS-E70170RW	alb pur	1	12,900	6277670
Si Oțel				€/buc.

Piesă de capăt pentru canalul de montaj aparate tip GS.

Piesă de capăt, înălțimea canalului 90 mm

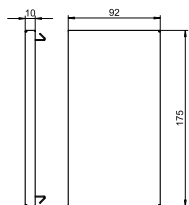

Tip	Culoare	Amb. bucată	Greutate kg/100 buc.	Nr.art.
GS-E90170RW	alb pur	1	16,300	6277770
Si Oțel				€/buc.

Piesă de capăt pentru canalul de montaj aparate tip GS.

Perete despărțitor din tablă de oțel, înălțimea canalului 70 mm

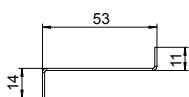

Tip	Lung. mm	Potrivit pentru adâncime de canal	Amb. m	Greutate kg/100 m	Nr.art.
GS-TW70	2000	70	2	58,650	6277090
Si Oțel					€/m

Perete despărțitor pentru compartimentarea canalelor în cazul diferențelor de tensiune. Contact automat la montaj.

Perete despărțitor din tablă de oțel, înălțimea canalului 90 mm

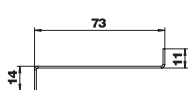

Tip	Lung. mm	Potrivit pentru adâncime de canal	Amb. m	Greutate kg/100 m	Nr.art.
GS-TW90	2000	90	2	74,400	6277095
Si Oțel					€/m

Perete despărțitor pentru compartimentarea canalelor în cazul diferențelor de tensiune. Contact automat la montaj.

Clemă pentru canal

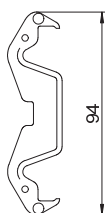

Tip	Amb. bucată	Greutate kg/100 buc.	Nr.art.
KL80A	20	0,680	6288640
PA Poliamidă			€/buc.

Clemă canal pentru susținerea cablurilor în siguranță și pentru fixarea peretelui de separație în sistemele de canal pentru montaj aparate Rapid 80 GK, GS și GA precum și a unităților de montaj cu deshiderea sistemului de 76,5.

Clemă de împământare

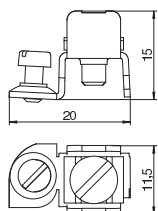

Tip	Amb. bucată	Greutate kg/100 buc.	Nr.art.
8AWR	10	0,641	6288704
Si Oțel			€/buc.
G zincat galvanic			

Clemă de împământare și protecție pentru instalarea canalului de oțel și aluminiu precum și a coiloanelor de instalații. Conexiune: 2 x 1,5 - 4 mm²

Canale pentru montaj aparate, înălțimea canalului 70 mm

Tip	Culoare	Lung. mm	Amb. m	Greutate kg/100 m	Nr.art.
GS-A70210RW	alb pur	2000	8	415,000	6278000
St.	Oțel				€/m

GS Canal pentru montaj aparate pentru montarea pe perete sau pe console de fixare. Canalul GS pentru aparate dispune de eclise de blocare cu contact automat pentru susținerea unui perete despărțitor din oțel. Egalizarea de potențial dintre tronsoanele canalului se realizează prin intermediul eclisei. Măsura de protecție și egalizarea de potențial dintre capac și bază sunt garantate de contactul automat patentat al capacului. Deschiderea reală a sistemului măsoară 76,5 mm.

La cerere, se pot obține lungimi suplimentare de până la 3000 mm pentru canale și capace, precum și alte culori RAL. Suprafețele vizibile ale canalelor lăcuite pentru montarea aparatelor sunt lăcuite.

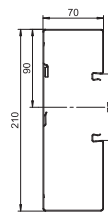

Canale pentru montaj aparate, înălțimea canalului 90 mm

Tip	Culoare	Lung. mm	Amb. m	Greutate kg/100 m	Nr.art.
GS-A90210RW	alb pur	2000	6	447,000	6278100
St.	Oțel				€/m

GS Canal pentru montaj aparate pentru montarea pe perete sau pe console de fixare. Canalul GS pentru aparate dispune de eclise de blocare cu contact automat pentru susținerea unui perete despărțitor din oțel. Egalizarea de potențial dintre tronsoanele canalului se realizează prin intermediul eclisei. Măsura de protecție și egalizarea de potențial dintre capac și bază sunt garantate de contactul automat patentat al capacului. Deschiderea reală a sistemului măsoară 76,5 mm.

La cerere, se pot obține lungimi suplimentare de până la 3000 mm pentru canale și capace, precum și alte culori RAL. Suprafețele vizibile ale canalelor lăcuite pentru montarea aparatelor sunt lăcuite.

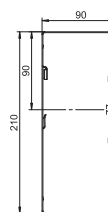

Cuplă, înălțimea canalului 70 mm

Tip	Lung. mm	Amb. Unit. amb.	Greutate kg/100 VPE	Nr.art.
GS-KUP70	120	1	6,400	6277290
V2A	Oțel inoxidabil 1,4301			€/unit.de amb.

Cuplă pentru îmbinarea părților inferioare ale canalelor. Astfel se realizează egalizarea de potențial dintre tronsoanele de canal.

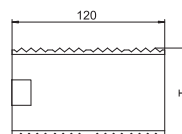

Cuplă, înălțimea canalului 90 mm

Tip	Lung. mm	Amb. Unit. amb.	Greutate kg/100 VPE	Nr.art.
GS-KUP90	120	1	8,200	6277294
V2A	Oțel inoxidabil 1,4301			€/unit.de amb.

Cuplă pentru îmbinarea părților inferioare ale canalelor. Astfel se realizează egalizarea de potențial dintre tronsoanele de canal.

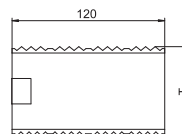

Doză pentru aparate, simplă

Tip	Culoare	Amb. bucată	Greutate kg/100 buc.	Nr.art.
71GD6	gri închis	5	5,600	6288610
PA	Poliamidă			€/buc.

Doză frontală pentru aparate pentru sisteme de comutare, cu bază rabatabilă care poate fi îndepărtată la nevoie, destinată conectării conductorilor într-un timp redus, cu orificii de alimentare pentru conductorii cu diametru de până la 14 mm.

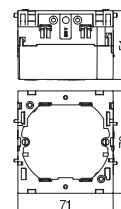

Înălțimea canalului 70 mm și 90 mm, lățimea canalului 210 mm, asimetric

Doză pentru aparate, dublă

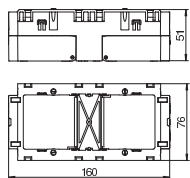

Tip	Culoare	Amb. bucată	Greutate kg/100 buc.	Nr.art.
71GD7	gri închis	2	11,000	6288611
PA Poliamidă				€/buc.

Doză frontală pentru aparate destinată programelor standard de comutare recomandată pentru montarea a 2 aparate individuale sau a unei prize multiple cu contact de protecție.

Dispozitiv de detensionare

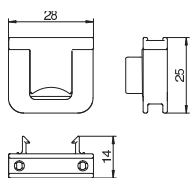

Tip	Amb. bucată	Greutate kg/100 buc.	Nr.art.
7ZE	50	0,700	6288790
PA Poliamidă			

Dispozitiv antimulgere cu clipsuri de suport, adecvat pentru dozele pentru aparate 7GD... și 71GD...

Zona clemelor pentru cablu până la 14 mm

Capac canal din tablă de oțel, deschidere 80 mm

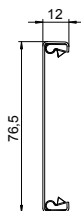

Tip	Culoare	Lung. mm	Amb. m	Greutate kg/100 m	Nr.art.
GS-OTRW	alb pur	2000	2	65,000	6279850
SI Oțel					

Capac din tablă de oțel pentru închiderea canalelor GS.

Clemă de zăvorâre

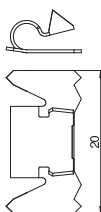

Tip	Amb. bucată	Greutate kg/100 buc.	Nr.art.
RKV3V	20	0,085	6288700
SI Oțel			

Cleme de zăvorâre destinate îmbinării mecanice și conexiunii electrice dintre capac și baza canalului. Adaptat pentru capacele sistemelor Rapid 45, Rapid 80 și ISS.

Capac canal din plastic, neted, deschidere 80 mm

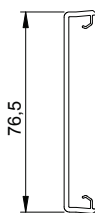

Tip	Culoare	Lung. mm	Amb. m	Greutate kg/100 m	Nr.art.
GK-OTGRW	alb pur	2000	16	27,500	6278680
PVC Policlorură de vinil					

Capac canal, neted, pentru închiderea canalelor de montaj aparate cu o deschidere de 80.

Capac canal din plastic, cu caneluri, deschidere 80 mm

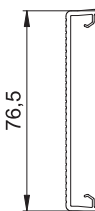

Tip	Culoare	Lung. mm	Amb. m	Greutate kg/100 m	Nr.art.
GK-OTKRW	alb pur	2000	16	27,000	6278780
PVC Policlorură de vinil					

Capac canal, canelat, pentru închiderea canalelor de montaj aparate cu o deschidere de 80.

Capac, înălțimea canalului 70 mm

Tip	Culoare	Dim. a mm	Dim. h mm	Amb. bucată	Greutate kg/100 buc.	Nr.art.
G-SVS70210RW	alb pur	—	—	1	6,700	6279772

St. Oțel

€/buc.

Piesă de legătură pentru mascarea muchiilor tăiate cu ferăstrăul de la nivelul îmbinărilor canalelor.

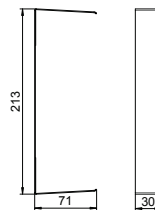

Capac, înălțimea canalului 90 mm

Tip	Culoare	Dim. a mm	Dim. h mm	Amb. bucată	Greutate kg/100 buc.	Nr.art.
G-SVS90210RW	alb pur	—	—	1	7,500	6279788

St. Oțel

€/buc.

Piesă de legătură pentru mascarea muchiilor tăiate cu ferăstrăul de la nivelul îmbinărilor canalelor.

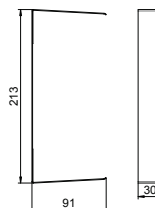

Capac cot exterior, variabil, înălțimea canalului 70 mm

Tip	Culoare	Lung. mm	Amb. bucată	Greutate kg/100 buc.	Nr.art.
GK-AH70210RW	alb pur	130,5	1	20,700	6273910

PC/ABS Policarbonat/Acrilnitril-Butadienic-Stirol

€/buc.

Capac cot exterior fabricat din PC/ABS fără halogeni pentru schimbarea direcției canalelor pentru montaj aparate Rapid 80 ale sistemelor GK, GKH, GS și GA. Piese de formă pot fi ajustate între 80° - 100° și pot fi utilizate pentru canale simetrice și asimetrice.

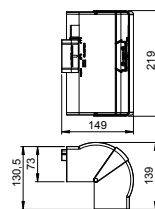

Cot exterior, adâncime canal 70 mm

Tip	Culoare	Amb. bucată	Greutate kg/100 buc.	Nr.art.
GS-AA70210RW	alb pur	1	279,000	6278010

St. Oțel

€/buc.

Cot exterior potrivit pentru montajul direct pe perete.

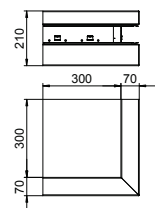

Cot exterior, adâncime canal 90 mm

Tip	Culoare	Amb. bucată	Greutate kg/100 buc.	Nr.art.
GS-AA90210RW	alb pur	1	309,000	6278110

St. Oțel

€/buc.

Cot exterior potrivit pentru montajul direct pe perete.

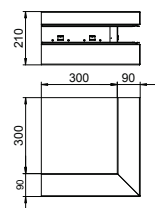

Capac cot exterior din tablă de oțel, deschidere 80 mm

Tip	Culoare	Amb. bucată	Greutate kg/100 buc.	Nr.art.
GS-OTARW	alb pur	1	21,400	6279870

St. Oțel

€/buc.

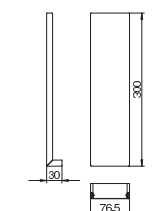

Înălțimea canalului 70 mm și 90 mm, lățimea canalului 210 mm, asimetric

Capac cot exterior din plastic, neted

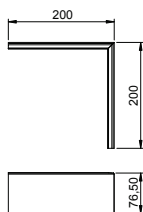

Tip	Culoare	Amb. bucată	Greutate kg/100 buc.	Nr.art.
GK-OTGARW	alb pur	2	9,500	6274790
PVC Policlorură de vinil €/buc.				

Capac cot exterior PVC, suprafață netedă.

Capac cot plan, înălțimea canalului 70 mm

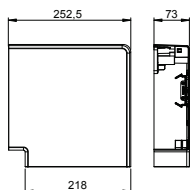

Tip	Culoare	Lung. mm	Amb. bucată	Greutate kg/100 buc.	Nr.art.
GK-FH70210RW	alb pur	252,5	1	26,600	6273920
PC/ABS Policarbonat/Acrlnitril-Butadienic-Stirol €/buc.					

Capac cot plan fabricat din PC/ABS fără halogeni pentru realizarea simplă a schimbării de direcție la 90° ascendent sau descendent pentru canal de aparate din seria Rapid 80 GK, GKH, GS și GA. Cotul plan poate fi folosit pentru tipurile de canale simetrice și asimetrice.

Cot plan, ascendent, înălțimea canalului 70 mm

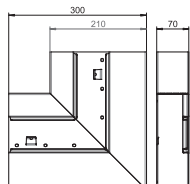

Tip	Culoare	Amb. bucată	Greutate kg/100 buc.	Nr.art.
GS-AFS70210RW	alb pur	1	162,000	6278020
St Oțel €/buc.				

Cot plan ascendent, potrivit pentru montajul direct pe perete.

Cot plan, ascendent, înălțimea canalului 90 mm

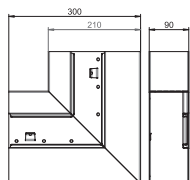

Tip	Culoare	Amb. bucată	Greutate kg/100 buc.	Nr.art.
GS-AFS90210RW	alb pur	1	175,000	6278120
St Oțel €/buc.				

Cot plan ascendent, potrivit pentru montajul direct pe perete.

Cot plan, descendent, înălțimea canalului 70 mm

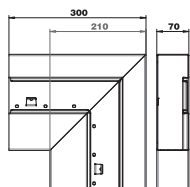

Tip	Culoare	Amb. bucată	Greutate kg/100 buc.	Nr.art.
GS-AFF70210RW	alb pur	1	162,000	6278030
St Oțel €/buc.				

Cot plan descendent, adecvat pentru montajul direct pe perete.

Cot plan, descendent, înălțimea canalului 90 mm

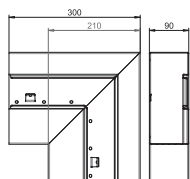

Tip	Culoare	Amb. bucată	Greutate kg/100 buc.	Nr.art.
GS-AFF90210RW	alb pur	1	175,000	6278130
St Oțel €/buc.				

Cot plan descendent, adecvat pentru montajul direct pe perete.

Capac cot plan din tablă de oțel, deschidere 80 mm

Tip	Culoare	Amb. bucată	Greutate kg/100 buc.	Nr.art.
GS-OTFRW	alb pur	1	47,600	6279860

St. Oțel €/buc.

Capac cot plan din tablă de oțel.

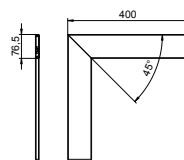

Capac cot plan din plastic, neted

Tip	Culoare	Amb. bucată	Greutate kg/100 buc.	Nr.art.
GK-OTGFRW	alb pur	1	17,000	6274490

PVC. Policlorură de vinil €/buc.

Capac pentru cot plan din PVC, suprafață netedă

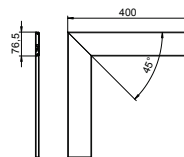

Capac cot interior, variabil, înălțimea canalului 70 mm

Tip	Culoare	Amb. bucată	Greutate kg/100 buc.	Nr.art.
GK-IH70210RW	alb pur	1	16,800	6273940

PC/ABS. Policarbonat/Acrilnitril-Butadienic-Stirol €/buc.

Capac cot interior fabricat din PC/ABS fără halogeni pentru schimbarea direcției canalelor pentru montaj aparate Rapid 80 ale sistemelor GK, GKH, GS și GA. Piese de formă pot fi ajustate între 85° - 95° și pot fi utilizate pentru canale simetrice și asimetrice.

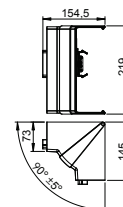

Cot interior, simplificat, înălțimea canalului 70 mm

Tip	Culoare	Amb. bucată	Greutate kg/100 buc.	Nr.art.
GS-AI70210RW	alb pur	1	75,000	6278050

St. Oțel €/buc.

Cot interior pentru montajul direct pe canalul GS.

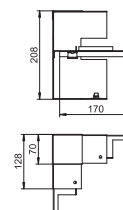

Cot interior, simplificat, înălțimea canalului 90 mm

Tip	Culoare	Amb. bucată	Greutate kg/100 buc.	Nr.art.
GS-AI90210RW	alb pur	1	95,000	6278140

St. Oțel €/buc.

Cot interior pentru montajul direct pe canalul GS.

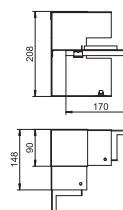

Piesă T, înălțimea canalului 70 mm

Tip	Culoare	Amb. bucată	Greutate kg/100 buc.	Nr.art.
GS-AT70210RW	alb pur	1	202,000	6278060

St. Oțel €/buc.

Piesă T adecvată pentru montajul direct pe perete.

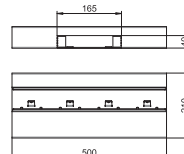

Înălțimea canalului 70 mm și 90 mm, lățimea canalului 210 mm, asimetric

Piesă T, înălțimea canalului 90 mm

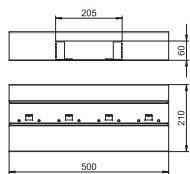

Tip	Culoare	Amb. bucată	Greutate kg/100 buc.	Nr.art.
GS-AT90210RW	alb pur	1	216,000	6278160
SI	Oțel			€/buc.

Piesă T adecvată pentru montajul direct pe perete.

Piesă de capăt, înălțimea canalului 70 mm

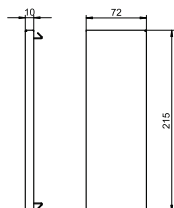

Tip	Culoare	Amb. bucată	Greutate kg/100 buc.	Nr.art.
GS-E70210RW	alb pur	1	14,900	6278070
SI	Oțel			€/buc.

Piesă de capăt pentru canalul de montaj aparate tip GS.

Piesă de capăt, înălțimea canalului 90 mm

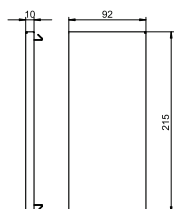

Tip	Culoare	Amb. bucată	Greutate kg/100 buc.	Nr.art.
GS-E90210RW	alb pur	1	18,800	6278170
SI	Oțel			€/buc.

Piesă de capăt pentru canalul de montaj aparate tip GS.

Perete despărțitor din tablă de oțel, înălțimea canalului 70 mm

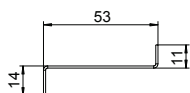

Tip	Lung. mm	Potrivit pentru adâncime de canal	Amb. m	Greutate kg/100 m	Nr.art.
GS-TW70	2000	70	2	58,650	6278090
SI					€/m

Perete despărțitor pentru compartimentarea canalelor în cazul diferențelor de tensiune. Contact automat la montaj.

Perete despărțitor din tablă de oțel, înălțimea canalului 90 mm

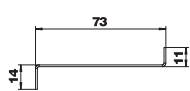

Tip	Lung. mm	Potrivit pentru adâncime de canal	Amb. m	Greutate kg/100 m	Nr.art.
GS-TW90	2000	90	2	74,400	6277095
SI					€/m

Perete despărțitor pentru compartimentarea canalelor în cazul diferențelor de tensiune. Contact automat la montaj.

Clemă pentru canal

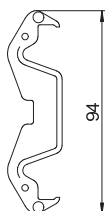

Tip	Amb. bucată	Greutate kg/100 buc.	Nr.art.
KL80A	20	0,680	6288640
PA			€/buc.

Clemă canal pentru susținerea cablurilor în siguranță și pentru fixarea peretelui de separație în sistemele de canal pentru montaj aparate Rapid 80 GK, GS și GA precum și a unităților de montaj cu deshidratarea sistemului de 76,5.

Clemă de împământare

Tip	Amb. bucată	Greutate kg/100 buc.	Nr.art.	
8AWR	10	0,641	6288704	€/buc.

S Oțel

G zincat galvanic

Clemă de împământare și protecție pentru instalarea canalului de oțel și aluminiu precum și a coloanelor de instalații. Conexiune: 2 x 1,5 - 4 mm²

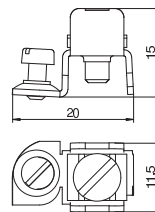

Canale pentru montaj aparate, înălțimea canalului 70 mm

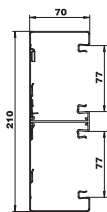

Tip	Culoare	Lung. mm	Amb. m	Greutate kg/100 m	Nr.art.
GS-D70210CW	alb crem	2000	8	420,000	6278401
St	Oțel				€/m

GS Canal pentru montaj aparate pentru montarea pe perete sau pe console de fixare. Canalul GS pentru aparate dispune de eclise de blocare cu contact automat pentru susținerea unui perete despărțitor din oțel. Egalizarea de potențial dintre tronsoanele canalului se realizează prin intermediul eclisei. Măsura de protecție și egalizarea de potențial dintre capac și bază sunt garantate de contactul automat patentat al capacului. Deschiderea reală a sistemului măsoară 76,5 mm.

La cerere, se pot obține lungimi suplimentare de până la 3000 mm pentru canale și capace, precum și alte culori RAL. Suprafețele vizibile ale canalelor lăcuite pentru montarea aparatelor sunt lucioase.

Canale pentru montaj aparate, înălțimea canalului 90 mm

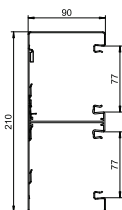

Tip	Culoare	Lung. mm	Amb. m	Greutate kg/100 m	Nr.art.
GS-D90210RW	alb pur	2000	6	462,000	6278500
St	Oțel				€/m

GS Canal pentru montaj aparate pentru montarea pe perete sau pe console de fixare. Canalul GS pentru aparate dispune de eclise de blocare cu contact automat pentru susținerea unui perete despărțitor din oțel. Egalizarea de potențial dintre tronsoanele canalului se realizează prin intermediul eclisei. Măsura de protecție și egalizarea de potențial dintre capac și bază sunt garantate de contactul automat patentat al capacului. Deschiderea reală a sistemului măsoară 76,5 mm.

La cerere, se pot obține lungimi suplimentare de până la 3000 mm pentru canale și capace, precum și alte culori RAL. Suprafețele vizibile ale canalelor lăcuite pentru montarea aparatelor sunt lucioase.

Cuplă, înălțimea canalului 70 mm

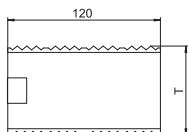

Tip	Lung. mm	Amb. Unit. amb.	Greutate kg/100 VPE	Nr.art.
GS-KUP70	120	1	6,400	6277290
V2A	Oțel inoxidabil 1,4301			€/unit.de amb.

Cuplă pentru îmbinarea părților inferioare ale canalelor. Astfel se realizează egalizarea de potențial dintre tronsoanele de canal.

Cuplă, înălțimea canalului 90 mm

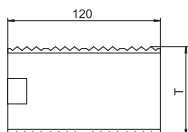
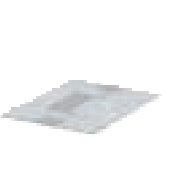

Tip	Lung. mm	Amb. Unit. amb.	Greutate kg/100 VPE	Nr.art.
GS-KUP90	120	1	8,200	6277294
V2A	Oțel inoxidabil 1,4301			€/unit.de amb.

Cuplă pentru îmbinarea părților inferioare ale canalelor. Astfel se realizează egalizarea de potențial dintre tronsoanele de canal.

Doză pentru aparate, simplă

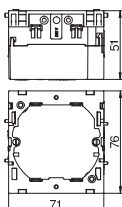

Tip	Culoare	Amb. bucată	Greutate kg/100 buc.	Nr.art.
71GD6	gri închis	5	5,600	6288610
PA	Poliamidă			€/buc.

Doză frontală pentru aparate pentru sisteme de comutare, cu bază rabatabilă care poate fi îndepărtată la nevoie, destinată conectării conductorilor într-un timp redus, cu orificii de alimentare pentru conductori cu diametru de până la 14 mm.

Doză pentru aparate, dublă

Tip	Culoare	Amb. bucată	Greutate kg/100 buc.	Nr.art.
71GD7	gri închis	2	11,000	6288611
PA Poliamidă		€/buc.		

Doză frontală pentru aparate destinată programelor standard de comutare recomandată pentru montarea a 2 aparate individuale sau a unei prize multiple cu contact de protecție.

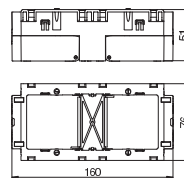

Dispozitiv de detensionare

Tip	Amb. bucată	Greutate kg/100 buc.	Nr.art.
7ZE	50	0,700	6288790
PA Poliamidă		€/buc.	

Dispozitiv antismulgere cu clipsuri de suport, adecvat pentru dozele pentru aparate 7GD... și 71GD...

Zona clemelor pentru cablu până la 14 mm

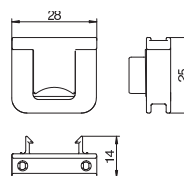

Capac canal din tablă de oțel, deschidere 80 mm

Tip	Culoare	Lung. mm	Amb. m	Greutate kg/100 m	Nr.art.
GS-OTRW	alb pur	2000	2	65,000	6279850
SI Oțel		€/m			

Capac din tablă de oțel pentru închiderea canalelor GS.

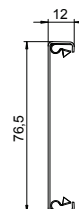

Clemă de zăvorâre

Tip	Amb. bucată	Greutate kg/100 buc.	Nr.art.
RKV3V	20	0,085	6288700
SI Oțel		€/buc.	

Cleme de zăvorâre destinate îmbinării mecanice și conexiunii electrice dintre capac și baza canalului. Adaptat pentru capacele sistemelor Rapid 45, Rapid 80 și ISS.



Capac canal din plastic, neted, deschidere 80 mm

Tip	Culoare	Lung. mm	Amb. m	Greutate kg/100 m	Nr.art.
GK-OTGRW	alb pur	2000	16	27,500	6278680
PVC Policlorură de vinil		€/m			

Capac canal, neted, pentru închiderea canalelor de montaj aparate cu o deschidere de 80.

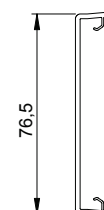

Capac canal din plastic, cu caneluri, deschidere 80 mm

Tip	Culoare	Lung. mm	Amb. m	Greutate kg/100 m	Nr.art.
GK-OTKRW	alb pur	2000	16	27,000	6278780
PVC Policlorură de vinil		€/m			

Capac canal, canelat, pentru închiderea canalelor de montaj aparate cu o deschidere de 80.

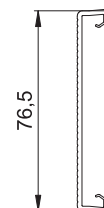

Înălțimea canalului 70 mm și 90 mm, lățimea canalului 210 mm, canal dublu

Capac, înălțimea canalului 70 mm

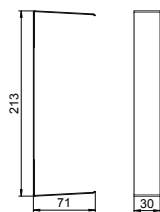

Tip	Culoare	Dim. a mm	Dim. h mm	Amb. bucată	Greutate kg/100 buc.	Nr.art.
G-SVS70210RW	alb pur	—	—	1	6,700	6279772

St Oțel €/buc.

Piesă de legătură pentru mascarea muchiilor tăiate cu ferăstrăul de la nivelul îmbinărilor canalelor.

Capac, înălțimea canalului 90 mm

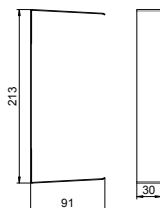

Tip	Culoare	Dim. a mm	Dim. h mm	Amb. bucată	Greutate kg/100 buc.	Nr.art.
G-SVS90210RW	alb pur	—	—	1	7,500	6279788

St Oțel €/buc.

Piesă de legătură pentru mascarea muchiilor tăiate cu ferăstrăul de la nivelul îmbinărilor canalelor.

Capac cot exterior, variabil, înălțimea canalului 70 mm

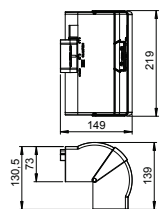

Tip	Culoare	Lung. mm	Amb. bucată	Greutate kg/100 buc.	Nr.art.
GK-AH70210RW	alb pur	130,5	1	20,700	6273910

PC/ABS Policarbonat/Acrilnitril-Butadienic-Stirol €/buc.

Capac cot exterior fabricat din PC/ABS fără halogeni pentru schimbarea direcției canalelor pentru montaj aparate Rapid 80 ale sistemelor GK, GKH, GS și GA. Piese de formă pot fi ajustate între 80° - 100° și pot fi utilizate pentru canale simetrice și asimetrice.

Cot exterior, înălțimea canalului 70 mm

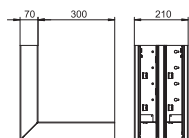

Tip	Culoare	Amb. bucată	Greutate kg/100 buc.	Nr.art.
GS-DA70210RW	alb pur	1	394,000	6278410

St Oțel €/buc.

Cot exterior potrivit pentru montajul direct pe perete.

Cot exterior, înălțimea canalului 90 mm

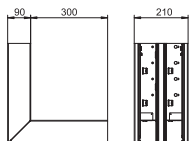

Tip	Culoare	Amb. bucată	Greutate kg/100 buc.	Nr.art.
GS-DA90210RW	alb pur	1	336,000	6278510

St Oțel €/buc.

Cot exterior potrivit pentru montajul direct pe perete.

Capac cot exterior din tablă de oțel, deschidere 80 mm

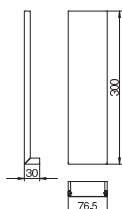

Tip	Culoare	Amb. bucată	Greutate kg/100 buc.	Nr.art.
GS-OTARW	alb pur	1	21,400	6279870

St Oțel €/buc.

Capac cot exterior din plastic, neted

Tip	Culoare	Amb. bucată	Greutate kg/100 buc.	Nr.art.
GK-OTGARW	alb pur	2	9,500	6274790

€/buc.

PVC Policlorură de vinil

Capac cot exterior PVC, suprafață netedă.

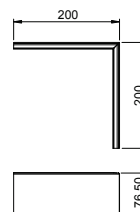

Capac cot plan, înălțimea canalului 70 mm

Tip	Culoare	Lung. mm	Amb. bucată	Greutate kg/100 buc.	Nr.art.
GK-FH70210RW	alb pur	252,5	1	26,600	6273920

€/buc.

PC/ABS Policarbonat/Acrilnitril-Butadienic-Stirol

Capac cot plan fabricat din PC/ABS fără halogeni pentru realizarea simplă a schimbării de direcție la 90° ascendent sau descendent pentru canal de aparate din seria Rapid 80 GK, GKH, GS și GA. Cotul plan poate fi folosit pentru tipurile de canale simetrice și asimetrice.

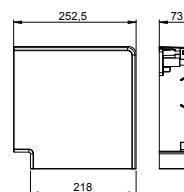

Cot plan, ascendent, înălțimea canalului 70 mm

Tip	Culoare	Amb. bucată	Greutate kg/100 buc.	Nr.art.
GS-DFS70210RW	alb pur	1	177,000	6278420

€/buc.

St. Oțel

Cot plan ascendent, potrivit pentru montajul direct pe perete.

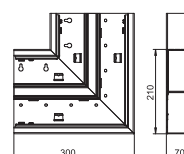

Cot plan, ascendent, înălțimea canalului 90 mm

Tip	Culoare	Amb. bucată	Greutate kg/100 buc.	Nr.art.
GS-DFS90210RW	alb pur	1	197,700	6278520

€/buc.

St. Oțel

Cot plan ascendent, potrivit pentru montajul direct pe perete.

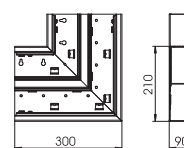

Cot plan, descendent, înălțimea canalului 70 mm

Tip	Culoare	Amb. bucată	Greutate kg/100 buc.	Nr.art.
GS-DFD70210RW	alb pur	1	177,000	6278430

€/buc.

St. Oțel

Cot plan descendent, adecvat pentru montajul direct pe perete.

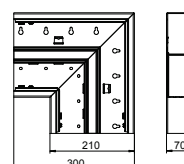

Cot plan, descendent, înălțimea canalului 90 mm

Tip	Culoare	Amb. bucată	Greutate kg/100 buc.	Nr.art.
GS-DFD90210RW	alb pur	1	197,400	6278530

€/buc.

St. Oțel

Cot plan descendent, adecvat pentru montajul direct pe perete.

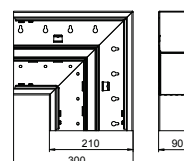

Înălțimea canalului 70 mm și 90 mm, lățimea canalului 210 mm, canal dublu

Capac cot plan din tablă de oțel, deschidere 80 mm

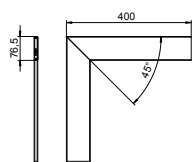

Tip	Culoare	Amb. bucată	Greutate kg/100 buc.	Nr.art.
GS-OTFRW	alb pur	1	47,600	6279860
St	Oțel			€/buc.

Capac cot plan din tablă de oțel.

Capac cot plan din plastic, neted

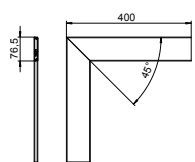

Tip	Culoare	Amb. bucată	Greutate kg/100 buc.	Nr.art.
GK-OTGFRW	alb pur	1	17,000	6274490
PVC	Policlorură de vinil			€/buc.

Capac pentru cot plan din PVC, suprafață netedă

Capac cot interior, variabil, înălțimea canalului 70 mm

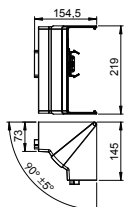

Tip	Culoare	Amb. bucată	Greutate kg/100 buc.	Nr.art.
GK-IH70210RW	alb pur	1	16,800	6273940
PC/ABS	Policarbonat/Acrilnitril-Butadienic-Stirol			€/buc.

Capac cot interior fabricat din PC/ABS fără halogeni pentru schimbarea direcției canalelor pentru montaj aparate Rapid 80 ale sistemelor GK, GKH, GS și GA. Piese de formă pot fi ajustate între 85° - 95° și pot fi utilizate pentru canale simetrice și asimetrice.

Cot interior, simplificat, înălțimea canalului 70 mm

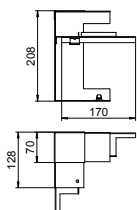

Tip	Culoare	Amb. bucată	Greutate kg/100 buc.	Nr.art.
GS-DI70210RW	alb pur	1	77,000	6278440
St	Oțel			€/buc.

Cot interior pentru montajul direct pe canalul GS.

Cot interior, simplificat, înălțimea canalului 90 mm

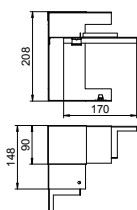

Tip	Culoare	Amb. bucată	Greutate kg/100 buc.	Nr.art.
GS-DI90210RW	alb pur	1	86,000	6278540
St	Oțel			€/buc.

Cot interior pentru montajul direct pe canalul GS.

Piesă T, înălțimea canalului 70 mm

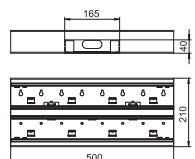

Tip	Culoare	Amb. bucată	Greutate kg/100 buc.	Nr.art.
GS-DT70210RW	alb pur	1	207,000	6278460
St	Oțel			€/buc.

Piesă T adecvată pentru montajul direct pe perete.

Piesă T, înălțimea canalului 90 mm

Tip	Culoare	Amb. bucată	Greutate kg/100 buc.	Nr.art.
GS-DT90210RW	alb pur	1	226,000	6278560

St. Oțel €/buc.

Piesă T adecvată pentru montajul direct pe perete.

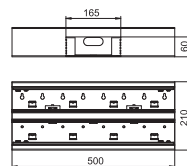

Piesă de capăt, înălțimea canalului 70 mm

Tip	Culoare	Amb. bucată	Greutate kg/100 buc.	Nr.art.
GS-E70210RW	alb pur	1	14,900	6278070

St. Oțel €/buc.

Piesă de capăt pentru canalul de montaj aparate tip GS.

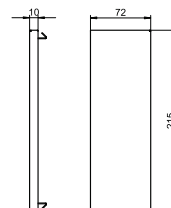

Piesă de capăt, înălțimea canalului 90 mm

Tip	Culoare	Amb. bucată	Greutate kg/100 buc.	Nr.art.
GS-E90210RW	alb pur	1	18,800	6278170

St. Oțel €/buc.

Piesă de capăt pentru canalul de montaj aparate tip GS.

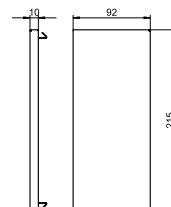

Perete despărțitor din tablă de oțel, înălțimea canalului 70 mm

Tip	Lung. mm	Potrivit pentru adâncime de canal	Amb. m	Greutate kg/100 m	Nr.art.
GS-TW70	2000	70	2	58,650	6277090

St. Oțel €/m

Perete despărțitor pentru compartimentarea canalelor în cazul diferențelor de tensiune. Contact automat la montaj.

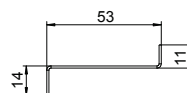

Perete despărțitor din tablă de oțel, înălțimea canalului 90 mm

Tip	Lung. mm	Potrivit pentru adâncime de canal	Amb. m	Greutate kg/100 m	Nr.art.
GS-TW90	2000	90	2	74,400	6277095

St. Oțel €/m

Perete despărțitor pentru compartimentarea canalelor în cazul diferențelor de tensiune. Contact automat la montaj.

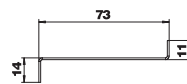

Clemă pentru canal

Tip	Amb. bucată	Greutate kg/100 buc.	Nr.art.
KL80A	20	0,680	6288640

PA Poliamidă €/buc.

Clemă canal pentru susținerea cablurilor în siguranță și pentru fixarea peretelui de separație în sistemele de canal pentru montaj aparate Rapid 80 GK, GS și GA precum și a unităților de montaj cu deshiderea sistemului de 76,5.



Înălțimea canalului 70 mm și 90 mm, lățimea canalului 210 mm, canal dublu

Clemă de împământare

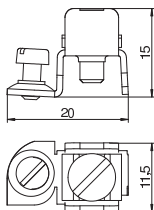

Tip

8AWR

SI Oțel

G zincat galvanic

Clemă de împământare și protecție pentru instalarea canalului de oțel și aluminiu precum și a coloanelor de instalații. Conexiune: 2 x 1,5 - 4 mm²

Amb. Greutate
bucată kg/100 buc. **Nr.art.**

10 | 0,641 | **6288704**

€/buc.



Canale pentru montarea aparatelor, canal pupitru

Tip	Culoare	Lung. mm	Amb. Greutate		Nr.art.
			m	kg/100 m	
GEK-SA133110P	alb pur	2000	8	332,000	6282700
St.	Oțel				€/m

Canalul GEK-S pentru montaj aparate cu perforație în podea potrivit pentru birouri etc. . Suprafețele vizibile ale canalelor lăcuite pentru montarea aparatelor GEK - S sunt lucioase. Canalul GS pentru aparate dispune de eclise de blocare cu contact automat pentru susținerea unui perete despărțitor din oțel. Egalizarea de potențial dintre tronsoanele canalului se realizează prin intermediul eclisei. Măsura de protecție și egalizarea de potențial dintre capac și bază sunt garantate de contactul automat patentat al capacului. Deschiderea reală a sistemului măsoară 76,5 mm. Capacul trebuie comandat separat.

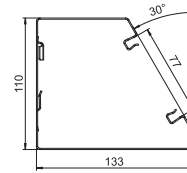

Cuplă

Tip	Dim.		Amb. Greutate bucată kg/100 buc.	Nr.art.	
	a mm	b mm			
KUPP	105	132	1	14,800	6288680
V2A	Oțel inoxidabil 1,4301				€/buc.

Cuplă pentru îmbinarea părților inferioare ale canalelor. Astfel se realizează egalizarea de potențial dintre tronsoanele de canal.

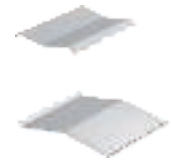
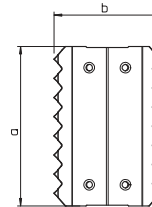

Doză pentru aparate, simplă

Tip	Culoare	Amb. Greutate bucată kg/100 buc.	Nr.art.	
				71GD6
PA	Poliamidă		€/buc.	

Doză frontală pentru aparate pentru sisteme de comutare, cu bază rabatabilă care poate fi îndepărtată la nevoie, destinată conectării conductorilor într-un timp redus, cu orificii de alimentare pentru conductori cu diametru de până la 14 mm.

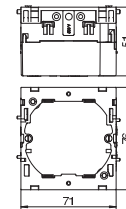

Doză pentru aparate, dublă

Tip	Culoare	Amb. Greutate bucată kg/100 buc.	Nr.art.	
				71GD7
PA	Poliamidă		€/buc.	

Doză frontală pentru aparate destinată programelor standard de comutare recomandată pentru montarea a 2 aparate individuale sau a unei prize multiple cu contact de protecție.

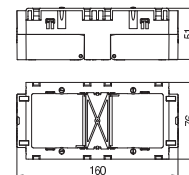

Dispozitiv de detensionare

Tip	Amb. Greutate bucată kg/100 buc.	Nr.art.	
			7ZE
PA	Poliamidă		€/buc.

Dispozitiv antismulgere cu clipsuri de suport, adecvat pentru dozele pentru aparate 7GD... și 71GD...

Zona clemelor pentru cablu până la 14 mm

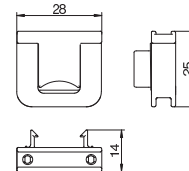

Capac canal tablă de oțel

Tip	Culoare	Lung. mm	Amb. Greutate		Nr.art.
			m	kg/100 m	
GS-OTRW	alb pur	2000	2	65,000	6279850
St.	Oțel				€/m

Capac din tablă de oțel pentru închiderea canalelor GS.

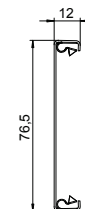

Clemă de zăvorâre

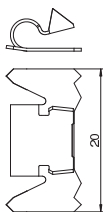

Tip	Culoare	Lung. mm	Amb. bucătă	Greutate kg/100 buc.	Nr.art.
RKV3V	alb pur	2000	20	0,085	6288700

Si Oțel €/buc.

Cleme de zăvorâre destinate îmbinării mecanice și conexiunii electrice dintre capac și baza canalului. Adaptat pentru capacele sistemelor Rapid 45, Rapid 80 și ISS.

Capac canal material plastic, neted

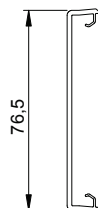

Tip	Culoare	Lung. mm	Amb. m	Greutate kg/100 m	Nr.art.
GK-OTGRW	alb pur	2000	16	27,500	6278680

PVC Policlorură de vinil €/m

Capac canal, neted, pentru închiderea canalelor de montaj aparate cu o deschidere de 80.

Capac canal material plastic, canelat

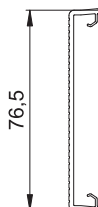

Tip	Culoare	Lung. mm	Amb. m	Greutate kg/100 m	Nr.art.
GK-OTKRW	alb pur	2000	16	27,000	6278780

PVC Policlorură de vinil €/m

Capac canal, canelat, pentru închiderea canalelor de montaj aparate cu o deschidere de 80.

Cot exterior

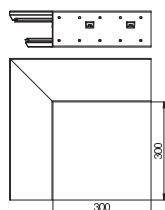

Tip	Culoare	Amb. bucătă	Greutate kg/100 buc.	Nr.art.
GEK-SA110133P	alb pur	1	205,000	6282710

Si Oțel €/buc.

Cot exterior potrivit pentru montajul direct pe perete.

Capac cot exterior din tablă de oțel

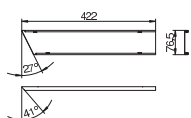

Tip	Culoare	Amb. bucătă	Greutate kg/100 buc.	Nr.art.
AOP3S80RW	alb pur	1	39,000	6287050

Si Oțel €/buc.

Capac pentru închiderea coturilor exterioare.

Cot plan ascendent

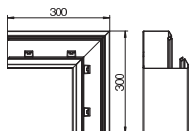

Tip	Culoare	Amb. bucătă	Greutate kg/100 buc.	Nr.art.
GEK-SAFS133110P	alb pur	1	169,000	6282720

Si Oțel €/buc.

Cot plan ascendent, potrivit pentru montajul direct pe perete.

Capac cot plan din tablă de oțel, ascendent

Tip	Culoare	Amb. bucată	Greutate kg/100 buc.	Nr.art.
FOOP3SRW	alb pur	1	41,000	6287060
St.	Oțel			€/buc.

Capac pentru închiderea cotului plan.

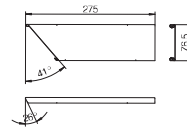

Cot plan descendent

Tip	Culoare	Amb. bucată	Greutate kg/100 buc.	Nr.art.
GEK-SAFF133110P	alb pur	1	169,000	6282730
St.	Oțel			€/buc.

Cot plan descendent, adecvat pentru montajul direct pe perete.

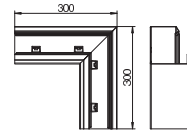

Capac cot plan din tablă de oțel, descendent

Tip	Culoare	Amb. bucată	Greutate kg/100 buc.	Nr.art.
FUOP3RW	alb pur	1	41,000	6287070
St.	Oțel			€/buc.

Capac pentru închiderea cotului plan.

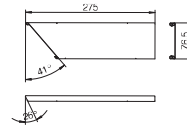

Cot interior

Tip	Culoare	Amb. bucată	Greutate kg/100 buc.	Nr.art.
GEK-SAIS133110P	alb pur	1	188,300	6282740
St.	Oțel			€/buc.

Cot interior adecvat pentru montajul direct pe perete.

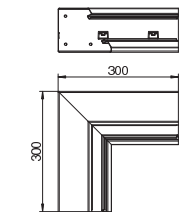

Capac cot interior din tablă de oțel

Tip	Culoare	Amb. bucată	Greutate kg/100 buc.	Nr.art.
IOP3RW	alb pur	1	39,000	6287080
St.	Oțel			€/buc.

Capac destinat închiderii coturilor interioare.

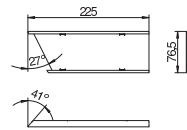

Piesă capăt stânga

Tip	Culoare	Amb. bucată	Greutate kg/100 buc.	Nr.art.
GEK-SE133110P	alb pur	1	24,000	6282870
St.	Oțel			€/buc.

Piesă de capăt pentru canalul de montaj aparate tip GS.

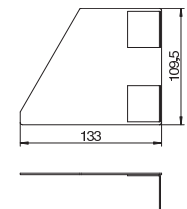

Piesă capăt dreapta

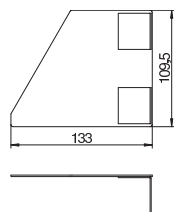

Tip	Culoare	Amb. bucată	Greutate kg/100 buc.	Nr.art.
GEK-SE133110P	alb pur	1	24,000	6282770
St	Oțel			€/buc.

Piesă de capăt pentru canalul de montaj aparate tip GS.

Perete despărțitor

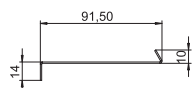

Tip	Lung. mm	Potrivit pentru adâncime de canal	Amb. m	Greutate kg/100 m	Nr.art.
TWP	2000	133	2	87,000	6288264
St	Oțel				€/m
FS	zincat în bandă				

Perete despărțitor pentru compartimentarea canalelor în cazul diferențelor de tensiune. Contact automat la montaj.

Clemă de împământare

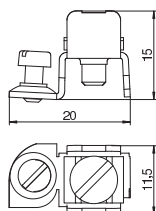

Tip	Amb. bucată	Greutate kg/100 buc.	Nr.art.
8AWR	10	0,641	6288704
St	Oțel		€/buc.
G	zincat galvanic		







Clemă de împământare și protecție pentru instalarea canalului de oțel și aluminiu precum și a coloanelor de instalații. Conexiune: 2 x 1,5 - 4 mm²





**Sisteme de canale Rapid 80
din aluminiu**

Sisteme din aluminiu pentru canale de montaj aparate Rapid 80

	Canal pentru montaj aparate, 1 compartiment, lățimea canalului 110 mm	370
	Canal pentru montaj aparate, 1 compartiment, lățimea canalului 130 mm	373
	Canal pentru montaj aparate, 1 compartiment, lățimea canalului 170 mm	378
	Canal pentru montaj aparate, 2 compartimente, lățimea canalului 210 mm	385
	Sistem de canal model GAD	388
	Accesorii pentru canalul de montaj aparate	396
	Montaj aparate	450

Înălțimea canalului 70 mm, lățimea canalului 110 mm

Canale pentru montaj aparate, înălțimea canalului 70 mm

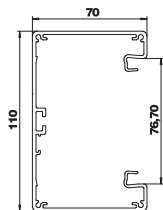

Tip	Culoare	Suprafață	Lung. mm	Amb. m	Greutate kg/100 m	Nr.art.
GA-S70110EL	—	eloxat	2000	12	198,200	6279203
GA-S70110RW	alb pur	—	2000	12	198,200	6279200

Aluminiu Aluminiu

EL eloxat

€/m

Canal pentru aparate fără perforații ale bazei destinat montajului direct pe perete sau pe console. La cerere, se pot obține lungimi suplimentare de până la 6000 mm pentru capace și canale, precum și alte culori RAL. Suprafețele vizibile ale canalelor lăcuite pentru montarea aparatelor sunt lucioase.

Cuplă, înălțimea canalului 70 mm

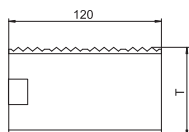

Tip	Adâncime canal mm	Amb. Unit. amb.	Greutate kg/100 VPE	Nr.art.
GA-KUP70	70	1	5,800	6279701

V2A Oțel inoxidabil 1,4301

€/unit.de amb.

Conector pentru conectarea canalelor din aluminiu pentru montajul aparatelor Rapid 80 GA.

Doză pentru aparate, simplă

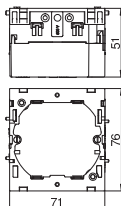

Tip	Culoare	Amb. bucată	Greutate kg/100 buc.	Nr.art.
71GD6	gri închis	5	5,600	6288610

PA Poliamidă

€/buc.

Doză frontală pentru aparate pentru sisteme de comutare, cu bază rabatabilă care poate fi îndepărtată la nevoie, destinată conectării conductorilor într-un timp redus, cu orificii de alimentare pentru conductori cu diametru de până la 14 mm.

Doză pentru aparate, dublă

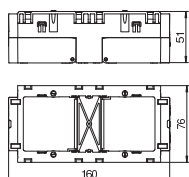

Tip	Culoare	Amb. bucată	Greutate kg/100 buc.	Nr.art.
71GD7	gri închis	2	11,000	6288611

PA Poliamidă

€/buc.

Doză frontală pentru aparate destinată programelor standard de comutare recomandată pentru montarea a 2 aparate individuale sau a unei prize multiple cu contact de protecție.

Dispozitiv de detensionare

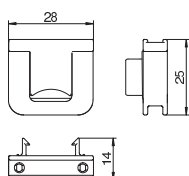

Tip	Amb. bucată	Greutate kg/100 buc.	Nr.art.
7ZE	50	0,700	6288790

PA Poliamidă

€/buc.

Dispozitiv antimulgere cu clipsuri de suport, adecvat pentru dozele pentru aparate 7GD... și 71GD...

Capac

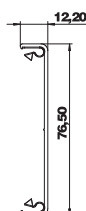

Tip	Culoare	Suprafață	Lung. mm	Amb. m	Greutate kg/100 m	Nr.art.
GA-OTRW	alb pur	—	2000	2	38,300	6279720
GA-OTEL	—	eloxat	2000	2	38,300	6279723

Aluminiu Aluminiu

EL eloxat

€/m

Capac din aluminiu pentru închiderea canalelor pentru montaj aparate Rapid GA și a coloanelor de instalații ISS cu o deschidere de 76,5. Consolele de tipul RKV3V garantează fixarea capacului și contactul electric în partea inferioară a canalului și a coloanelor de instalații. Există 6 console premontate incluse pentru o lungime de livrare de 2,000 mm.

Clemă de zăvorâre

Tip	Culoare	Suprafață	Amb. bucată	Greutate kg/100 buc.	Nr.art.
RKV3V	—	eloxat	20	0,085	6288700

Stl Oțel €/buc.

Cleme de zăvorâre destinate îmbinării mecanice și conexiunii electrice dintre capac și baza canalului. Adaptat pentru capacele sistemelor Rapid 45, Rapid 80 și ISS.

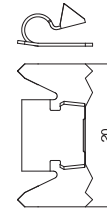

Cot exterior

Tip	Culoare	Suprafață	Amb. bucată	Greutate kg/100 buc.	Nr.art.
GA-SA70110EL	—	eloxat	1	159,400	6279213
GA-SA70110RW	alb pur	—	1	159,400	6279210

Aluminiu Aluminu €/buc.
EL eloxat

Cot exterior potrivit pentru montajul direct pe perete.

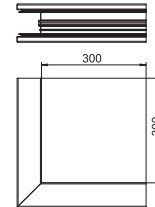

Capac cot exterior

Tip	Culoare	Suprafață	Amb. bucată	Greutate kg/100 buc.	Nr.art.
GA-OTARW	alb pur	—	1	12,900	6279225
GA-OTAEL	—	eloxat	1	12,900	6279227

Aluminiu Aluminu €/buc.
EL eloxat

Capac cot exterior pentru montajul pe aparatele Rapid 80 GA a unui cot exterior.

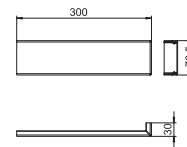

Cot plan

Tip	Culoare	Suprafață	Amb. bucată	Greutate kg/100 buc.	Nr.art.
GA-SF70110EL	—	eloxat	1	126,600	6279223
GA-SF70110RW	alb pur	—	1	126,600	6279220

Aluminiu Aluminu €/buc.
EL eloxat

Cot plan pentru schimbarea direcției canalelor din aluminiu pentru montaj aparate Rapid 80 GA .

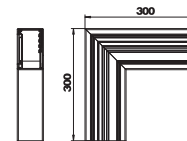

Capac cot plan, neted

Tip	Culoare	Suprafață	Amb. bucată	Greutate kg/100 buc.	Nr.art.
GA-OTFRW	alb pur	—	1	28,600	6279734
GA-OTFEL	—	eloxat	1	28,600	6279736

Aluminiu Aluminu €/buc.
EL eloxat

Capac cot plan pentru montajul pe aparate Rapid 80 GA a unui cot plan.

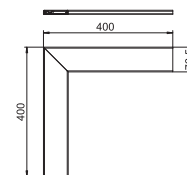

Cot interior

Tip	Culoare	Suprafață	Amb. bucată	Greutate kg/100 buc.	Nr.art.
GA-SI70110EL	—	eloxat	1	137,400	6279243
GA-SI70110RW	alb pur	—	1	137,400	6279240

Aluminiu Aluminu €/buc.
EL eloxat

Cot interior pentru schimbarea direcției canalelor din aluminiu pentru montaj aparate Rapid 80 GA .

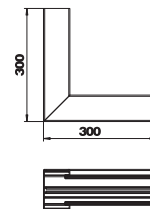

Înălțimea canalului 70 mm, lățimea canalului 110 mm

Piesă T

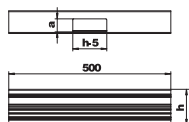

Tip	Culoare	Suprafață	Dim. a mm	Amb. bucată	Greutate kg/100 buc.	Nr.art.
GA-ST70110EL	—	eloxat	40	1	96,600	6279263
GA-ST70110RW	alb pur	—	40	1	96,600	6279260

Aluminiu Aluminiu €/buc.

EL eloxat

Piesă T pentru prelungiri ale canalelor din aluminiu pentru montaj aparate Rapid 80 GA.

Piesă de capăt din aluminiu

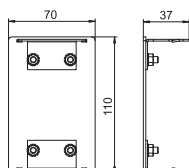

Tip	Culoare	Suprafață	Amb. bucată	Greutate kg/100 buc.	Nr.art.
GA-E70110EL	—	eloxat	1	11,200	6279273
GA-E70110RW	alb pur	—	1	11,200	6279270

Aluminiu Aluminiu €/buc.

EL eloxat

Piesă de capăt pentru închiderea canalelor din aluminiu pentru montaj aparate Rapid 80 GA.

Piesă de capăt PVC

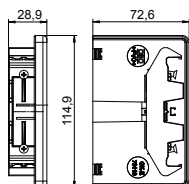

Tip	Culoare	Amb. bucată	Greutate kg/100 buc.	Nr.art.
GK-E70110WA	alb aluminiu	1	4,900	6274374
GK-E70110RW	alb pur	1	4,900	6274370

PVC Policlorură de vinil PC/ABS Policarbonat/Acrilnitril-Butadienic-Stirol €/buc.

Piesă de capăt pentru închiderea canalelor GK.

Perete de separație, înălțimea canalului 70 mm

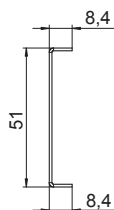

Tip	Lung. mm	Potrivit pentru adâncime de canal	Amb. m	Greutate kg/100 m	Nr.art.
GA-TW70	2000	70	2	51,500	6279711

St Oțel €/m

Perete de separație pentru separarea canalului din aluminiu pentru montaj aparate Rapid 80 GA și a coloanelor de instalații pentru instalarea diferitelor nivele de tensiune.

Clemă pentru canal

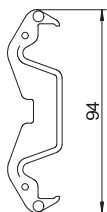

Tip	Amb. bucată	Greutate kg/100 buc.	Nr.art.
KL80A	20	0,680	6288640

PA Poliamidă €/buc.

Clemă canal pentru susținerea cablurilor în siguranță și pentru fixarea peretelui de separație în sistemele de canal pentru montaj aparate Rapid 80 GK, GS și GA precum și a unităților de montaj cu deshiderea sistemului de 76,5.

Clemă de împământare

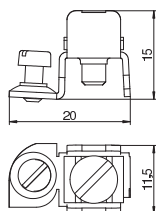

Tip	Amb. bucată	Greutate kg/100 buc.	Nr.art.
8AWR	10	0,641	6288704

St Oțel €/buc.

G zincat galvanic

Clemă de împământare și protecție pentru instalarea canalului de oțel și aluminiu precum și a coloanelor de instalații. Conexiune: 2 x 1,5 - 4 mm²

Canale pentru montaj aparate, înălțimea canalului 70 mm

Tip	Culoare	Lung. mm	Amb. m	Greutate kg/100 m	Nr.art.
GA-S70130EL	—	2000	12	219,700	6279303
GA-S70130RW	alb pur	2000	12	219,700	6279300

Aluminiu Aluminiu

EL eloxat

Canal pentru aparate fără perforații ale bazei destinat montajului direct pe perete sau pe console. La cerere, se pot obține lungimi suplimentare de până la 6000 mm pentru capace și canale, precum și alte culori RAL. Suprafețele vizibile ale canalelor lăcuite pentru montarea aparatelor sunt lucioase.

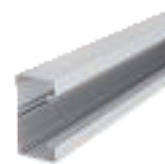
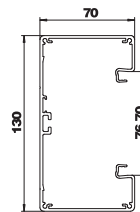

Canale pentru montaj aparate, înălțimea canalului 90 mm

Tip	Culoare	Suprafață	Lung. mm	Amb. m	Greutate kg/100 m	Nr.art.
GA-S90130EL	—	eloxat	2000	8	241,300	6276903
GA-S90130RW	alb pur	—	2000	8	241,300	6276900

Aluminiu Aluminiu

EL eloxat

fără perforații ale bazei recomandată pentru montaj direct pe perete.

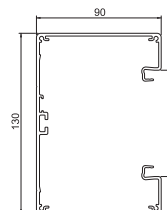

Cuplă, înălțimea canalului 70 mm

Tip	Adâncime canal mm	Amb. Unit. amb.	Greutate kg/100 VPE	Nr.art.
GA-KUP70	70	1	5,800	6279701

V2A Oțel inoxidabil 1,4301

€/unit.de amb.

Conector pentru conectarea canalelor din aluminiu pentru montajul aparatelor Rapid 80 GA.

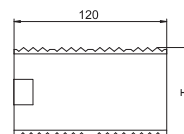

Cuplă, înălțimea canalului 90 mm

Tip	Adâncime canal mm	Amb. Unit. amb.	Greutate kg/100 VPE	Nr.art.
GA-KUP90	90	1	8,200	6279704

V2A Oțel inoxidabil 1,4301

€/unit.de amb.

Conector pentru conectarea canalelor din aluminiu pentru montajul aparatelor Rapid 80 GA.

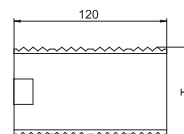

Doză pentru aparate, simplă

Tip	Culoare	Amb. bucată	Greutate kg/100 buc.	Nr.art.
71GD6	gri închis	5	5,600	6288610

PA Poliamidă

€/buc.

Doză frontală pentru aparate pentru sisteme de comutare, cu bază rabatabilă care poate fi îndepărtată la nevoie, destinată conectării conductorilor într-un timp redus, cu orificii de alimentare pentru conductori cu diametru de până la 14 mm.

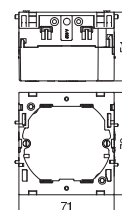

Doză pentru aparate, dublă

Tip	Culoare	Amb. bucată	Greutate kg/100 buc.	Nr.art.
71GD7	gri închis	2	11,000	6288611

PA Poliamidă

€/buc.

Doză frontală pentru aparate destinată programelor standard de comutare recomandată pentru montarea a 2 aparate individuale sau a unei prize multiple cu contact de protecție.

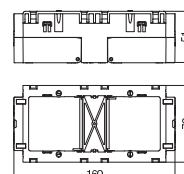

Înălțimea canalului 70 mm și 90 mm, lățimea canalului 130 mm

Dispozitiv de detensionare

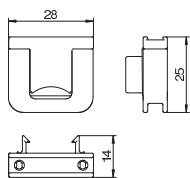

Tip	Culoare	Suprafață	Lung. mm	Amb. bucată	Greutate kg/100 buc.	Nr.art.
7ZE	—	—	2000	50	0,700	628879E

PA Poliamidă

€/buc.

Dispozitiv antismulgere cu clipsuri de suport, adecvat pentru dozele pentru aparate 7GD... și 71GD...

Capac

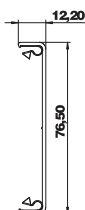

Tip	Culoare	Suprafață	Lung. mm	Amb. m	Greutate kg/100 m	Nr.art.
GA-OTRW	alb pur	—	2000	2	38,300	6279720
GA-OTEL	—	eloxat	2000	2	38,300	6279723

Aluminiu Aluminiu

€/m

EL eloxat

Capac din aluminiu pentru închiderea canalelor pentru montaj aparate Rapid GA și a coloanelor de instalații ISS cu o deschidere de 76,5. Consolele de tipul RKV3V garantează fixarea capacului și contactul electric în partea inferioară a canalului și a coloanelor de instalații. Există 6 console premontate incluse pentru o lungime de livrare de 2,000 mm.

Cot exterior, înălțimea canalului 70 mm

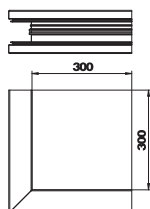

Tip	Culoare	Suprafață	Lung. mm	Amb. bucată	Greutate kg/100 buc.	Nr.art.
GA-SA70130EL	—	eloxat	300	1	173,600	6279313
GA-SA70130RW	alb pur	—	300	1	173,600	6279310

Aluminiu Aluminiu

€/buc.

EL eloxat

Cot exterior potrivit pentru montajul direct pe perete.

Cot exterior, înălțimea canalului 90 mm

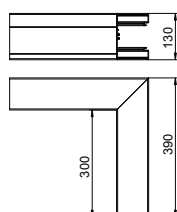

Tip	Culoare	Suprafață	Lung. mm	Amb. bucată	Greutate kg/100 buc.	Nr.art.
GA-SA90130EL	—	eloxat	300	1	199,600	6276913
GA-SA90130RW	alb pur	—	300	1	199,600	6276910

Aluminiu Aluminiu

€/buc.

EL eloxat

Cot exterior potrivit pentru montajul direct pe perete.

Capac cot exterior

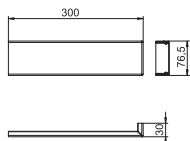

Tip	Culoare	Suprafață	Lung. mm	Amb. bucată	Greutate kg/100 buc.	Nr.art.
GA-OTARW	alb pur	—	300	1	12,900	6279725
GA-OTAEL	—	eloxat	300	1	12,900	6279727

Aluminiu Aluminiu

€/buc.

EL eloxat

Capac cot exterior pentru montajul pe aparatele Rapid 80 GA a unui cot exterior.

Cot plan, înălțimea canalului 70 mm

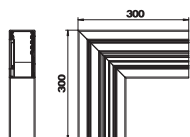

Tip	Culoare	Suprafață	Lung. mm	Amb. bucată	Greutate kg/100 buc.	Nr.art.
GA-SF70130EL	—	eloxat	300	1	132,600	6279323
GA-SF70130RW	alb pur	—	300	1	132,600	6279320

Aluminiu Aluminiu

€/buc.

EL eloxat

Cot plan pentru schimbarea direcției canalelor din aluminiu pentru montaj aparate Rapid 80 GA.

Cot plan, înălțimea canalului 90 mm

Tip	Culoare	Lung. mm	Amb. bucată	Greutate kg/100 buc.	Nr.art.
GA-SF90130EL	—	300	1	140,500	6276923
GA-SF90130RW	alb pur	300	1	140,500	6276920

Aluminiu Aluminiu

EL eloxat

€/buc.

Cot plan pentru schimbarea direcției canalelor din aluminiu pentru montaj aparate Rapid 80 GA.

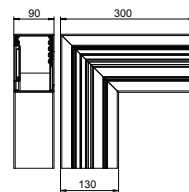

Capac cot plan, neted

Tip	Culoare	Suprafață	Amb. bucată	Greutate kg/100 buc.	Nr.art.
GA-OTFRW	alb pur	—	1	28,600	6279734
GA-OTFEL	—	eloxat	1	28,600	6279736

Aluminiu Aluminiu

EL eloxat

€/buc.

Capac cot plan pentru montajul pe aparate Rapid 80 GA a unui cot plan.

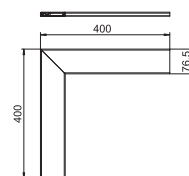

Cot interior, înălțimea canalului 70 mm

Tip	Culoare	Suprafață	Amb. bucată	Greutate kg/100 buc.	Nr.art.
GA-SI70130EL	—	eloxat	1	148,800	6279343
GA-SI70130RW	alb pur	—	1	148,800	6279340

Aluminiu Aluminiu

EL eloxat

€/buc.

Cot interior pentru schimbarea direcției canalelor din aluminiu pentru montaj aparate Rapid 80 GA

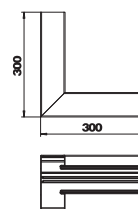

Cot interior, înălțimea canalului 90 mm

Tip	Culoare	Lung. mm	Amb. bucată	Greutate kg/100 buc.	Nr.art.
GA-SI90130EL	—	300	1	163,800	6276943
GA-SI90130RW	alb pur	300	1	163,800	6276940

Aluminiu Aluminiu

EL eloxat

€/buc.

Cot interior pentru schimbarea direcției canalelor din aluminiu pentru montaj aparate Rapid 80 GA

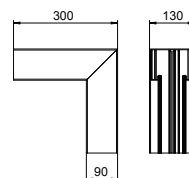

Piesă T, înălțimea canalului 70 mm

Tip	Culoare	Dim. a	Suprafață	Amb. bucată	Greutate kg/100 buc.	Nr.art.
GA-ST70130EL	—	eloxat	40	1	106,900	6279363
GA-ST70130RW	alb pur	—	40	1	106,900	6279360

Aluminiu Aluminiu

EL eloxat

€/buc.

Piesă T pentru prelungiri ale canalelor din aluminiu pentru montaj aparate Rapid 80 GA.

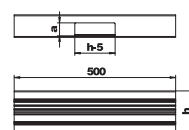

Piesă T, înălțimea canalului 90 mm

Tip	Culoare	Lung. mm	Amb. bucată	Greutate kg/100 buc.	Nr.art.
GA-ST90130EL	—	500	1	116,400	6276963
GA-ST90130RW	alb pur	500	1	116,400	6276960

Aluminiu Aluminiu

EL eloxat

€/buc.

Piesă T pentru prelungiri ale canalelor din aluminiu pentru montaj aparate Rapid 80 GA.

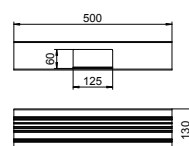

Înălțimea canalului 70 mm și 90 mm, lățimea canalului 130 mm

Piesă de capăt din aluminiu, înălțimea canalului 70 mm

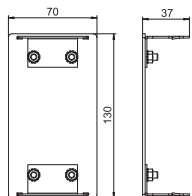

Tip	Culoare	Suprafață	Amb. bucată	Greutate kg/100 buc.	Nr.art.
GA-E70130EL	—	eloxat	1	11,900	6279373
GA-E70130RW	alb pur	—	1	11,900	6279370

Aluminiu Aluminiu

EL eloxat

€/buc.

Piesă de capăt pentru închiderea canalelor din aluminiu pentru montaj aparate Rapid 80 GA.

Piesă de capăt din aluminiu, înălțimea canalului 90 mm

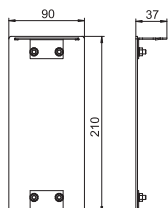

Tip	Culoare	Lung. mm	Amb. bucată	Greutate kg/100 buc.	Nr.art.
GA-E90130EL	—	37	1	14,500	6276973
GA-E90130RW	alb pur	37	1	14,500	6276970

Aluminiu Aluminiu

EL eloxat

€/buc.

Piesă de capăt pentru închiderea canalelor din aluminiu pentru montaj aparate Rapid 80 GA.

Piesă de capăt PVC, înălțimea canalului 70 mm

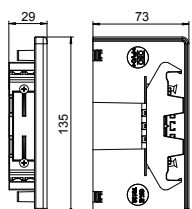

Tip	Culoare	Amb. bucată	Greutate kg/100 buc.	Nr.art.
GK-E70130WA	alb aluminiu	1	5,400	6274574
GK-E70130RW	alb pur	1	5,400	6274570

PVC Policlorură de vinil PC/ABS Policarbonat/Acrilnitril-Butadienic-Stirol

€/buc.

Piesă de capăt pentru închiderea canalelor GK.

Clemă de zăvorâre

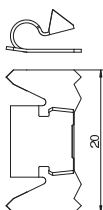

Tip	Amb. bucată	Greutate kg/100 buc.	Nr.art.
RKV3V	20	0,085	6288700

St Oțel

€/buc.

Cleme de zăvorâre destinate îmbinării mecanice și conexiunii electrice dintre capac și baza canalului. Adaptat pentru capacele sistemelor Rapid 45, Rapid 80 și ISS.

Perete de separație, înălțimea canalului 70 mm

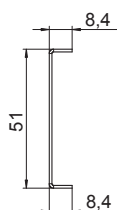

Tip	Lung. mm	Potrivit pentru adâncime de canal	Amb. m	Greutate kg/100 m	Nr.art.
GA-TW70	2000	70	2	51,500	6279711

St Oțel

€/m

Perete de separație pentru separarea canalului din aluminiu pentru montaj aparate Rapid 80 GA și a coloanelor de instalații pentru instalarea diferitelor nivele de tensiune.

Perete de separație, înălțimea canalului 90 mm

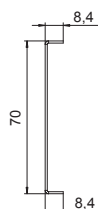

Tip	Lung. mm	Potrivit pentru adâncime de canal	Amb. m	Greutate kg/100 m	Nr.art.
GA-TW90	2000	90	2	67,300	6279714

St Oțel

€/m

Perete de separație diferite nivele de tensiune pentru canale din aluminiu pentru montaj aparate Rapid 80 GA.

Clemă pentru canal

Tip	Amb. bucată	Greutate kg/100 buc.	Nr.art.
KL80A	20	0,680	6288640

PA Poliamidă €/buc.

Clemă canal pentru susținerea cablurilor în siguranță și pentru fixarea peretelui de separație în sistemele de canal pentru montaj aparate Rapid 80 GK, GS și GA precum și a unităților de montaj cu deshiderea sistemului de 76,5.



Clemă de împământare

Tip	Amb. bucată	Greutate kg/100 buc.	Nr.art.
8AWR	10	0,641	6288704

Sl Oțel €/buc.
G zincat galvanic

Clemă de împământare și protecție pentru instalarea canalului de oțel și aluminiu precum și a coloanelor de instalații. Conexiune: 2 x 1,5 - 4 mm²

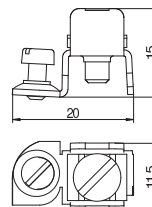

Înălțimea canalului 70 mm, lățimea canalului 170 mm

Canale pentru montaj aparate, înălțimea canalului 70 mm

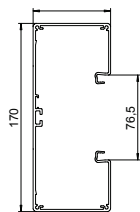

Tip	Culoare	Suprafață	Lung. mm	Amb. m	Greutate kg/100 m	Nr.art.
GA-S70170EL	—	eloxat	2000	8	262,900	6279103
GA-S70170RW	alb pur	—	2000	8	262,900	6279100

Aluminiu Aluminii €/m

EL eloxat

Canal pentru aparate fără perforații ale bazei destinat montajului direct pe perete sau pe console. La cerere, se pot obține lungimi suplimentare de până la 6000 mm pentru capace și canale, precum și alte culori RAL. Suprafețele vizibile ale canalelor lăcuite pentru montarea aparatelor sunt lucioase.

Cuplă, înălțimea canalului 70 mm

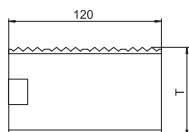

Tip	Adâncime canal mm	Amb. Unit. amb.	Greutate kg/100 VPE	Nr.art.
GA-KUP70	70	1	5,800	6279701

V2A Oțel inoxidabil 1,4301 €/unit.de amb.

Conector pentru conectarea canalelor din aluminiu pentru montajul aparatelor Rapid 80 GA.

Doză pentru aparate, simplă

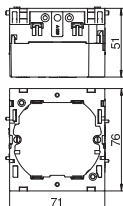

Tip	Culoare	Amb. bucată	Greutate kg/100 buc.	Nr.art.
71GD6	gri închis	5	5,600	6288610

PA Poliamidă €/buc.

Doză frontală pentru aparate pentru sisteme de comutare, cu bază rabatabilă care poate fi îndepărtată la nevoie, destinată conectării conductorilor într-un timp redus, cu orificii de alimentare pentru conductori cu diametru de până la 14 mm.

Doză pentru aparate, dublă

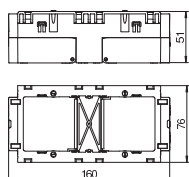

Tip	Culoare	Amb. bucată	Greutate kg/100 buc.	Nr.art.
71GD7	gri închis	2	11,000	6288611

PA Poliamidă €/buc.

Doză frontală pentru aparate destinată programelor standard de comutare recomandată pentru montarea a 2 aparate individuale sau a unei prize multiple cu contact de protecție.

Dispozitiv de detensionare

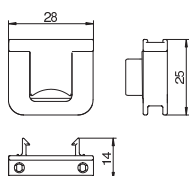

Tip	Amb. bucată	Greutate kg/100 buc.	Nr.art.
7ZE	50	0,700	6288790

PA Poliamidă €/buc.

Dispozitiv antimulgere cu clipsuri de suport, adecvat pentru dozele pentru aparate 7GD... și 71GD...

Capac

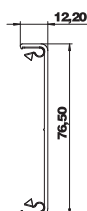

Tip	Culoare	Suprafață	Lung. mm	Amb. m	Greutate kg/100 m	Nr.art.
GA-OTRW	alb pur	—	2000	2	38,300	6279720
GA-OTEL	—	eloxat	2000	2	38,300	6279723

Aluminiu Aluminii €/m

EL eloxat

Capac din aluminiu pentru închiderea canalelor pentru montaj aparate Rapid GA și a coloanelor de instalații ISS cu o deschidere de 76,5. Consolele de tipul RKV3V garantează fixarea capacului și contactul electric în partea inferioară a canalului și a coloanelor de instalații. Există 6 console premontate incluse pentru o lungime de livrare de 2,000 mm.

Clemă de zăvorâre

Tip	Amb. bucată	Greutate kg/100 buc.	Nr.art.
RKV3V	20	0,085	6288700

St. Oțel €/buc.

Cleme de zăvorâre destinate îmbinării mecanice și conexiunii electrice dintre capac și baza canalului. Adaptat pentru capacele sistemelor Rapid 45, Rapid 80 și ISS.

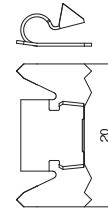

Cot exterior

Tip	Culoare	Lung. mm	Amb. bucată	Greutate kg/100 buc.	Nr.art.
GA-SA70170EL	—	300	1	202,200	6279113
GA-SA70170RW	alb pur	300	1	202,200	6279110

Aluminiu Aluminu €/buc.
EL eloxat

Cot exterior potrivit pentru montajul direct pe perete.

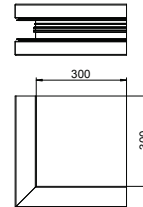

Capac cot exterior

Tip	Culoare	Suprafață	Amb. bucată	Greutate kg/100 buc.	Nr.art.
GA-OTARW	alb pur	—	1	12,900	6279725
GA-OTAEL	—	eloxat	1	12,900	6279727

Aluminiu Aluminu €/buc.
EL eloxat

Capac cot exterior pentru montajul pe aparatele Rapid 80 GA a unui cot exterior.

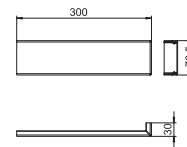

Cot plan

Tip	Culoare	Lung. mm	Amb. bucată	Greutate kg/100 buc.	Nr.art.
GA-SF70170EL	—	300	1	142,600	6279123
GA-SF70170RW	alb pur	300	1	142,600	6279121

Aluminiu Aluminu €/buc.
EL eloxat

Cot plan pentru schimbarea direcției canalelor din aluminiu pentru montaj aparate Rapid 80 GA .

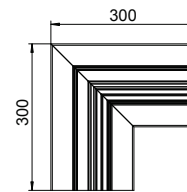

Capac cot plan, neted

Tip	Culoare	Suprafață	Amb. bucată	Greutate kg/100 buc.	Nr.art.
GA-OTFRW	alb pur	—	1	28,600	6279734
GA-OTFEL	—	eloxat	1	28,600	6279736

Aluminiu Aluminu €/buc.
EL eloxat

Capac cot plan pentru montajul pe aparate Rapid 80 GA a unui cot plan.

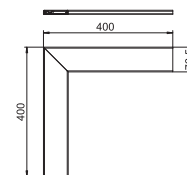

Cot interior

Tip	Culoare	Lung. mm	Amb. bucată	Greutate kg/100 buc.	Nr.art.
GA-SI70170EL	—	2000	1	172,000	6279143
GA-SI70170RW	alb pur	2000	1	172,000	6279140

Aluminiu Aluminu €/buc.
EL eloxat

Cot interior pentru schimbarea direcției canalelor din aluminiu pentru montaj aparate Rapid 80 GA .

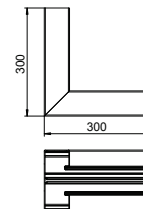

Piesă T

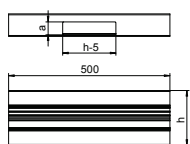

Tip	Culoare	Lung. mm	Amb. bucată	Greutate kg/100 buc.	Nr.art.
GA-ST70170EL	—	2000	1	127,600	6279163
GA-ST70170RW	alb pur	2000	1	127,600	6279160

Aluminiu Aluminiu €/buc.

EL eloxat

Piesă T pentru prelungiri ale canalelor din aluminiu pentru montaj aparate Rapid 80 GA.

Piesă de capăt din aluminiu

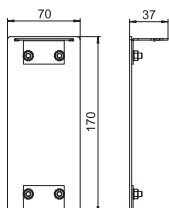

Tip	Culoare	Suprafață	Amb. bucată	Greutate kg/100 buc.	Nr.art.
GA-E70170EL	—	eloxat	1	13,400	6279473
GA-ET70170RW	alb pur	—	1	13,400	6279470

Aluminiu Aluminiu €/buc.

EL eloxat

Piesă de capăt pentru închiderea canalelor din aluminiu pentru montaj aparate Rapid 80 GA.

Piesă de capăt PVC

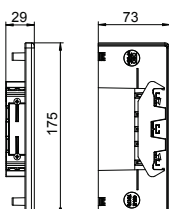

Tip	Culoare	Amb. bucată	Greutate kg/100 buc.	Nr.art.
GK-E70170WA	alb aluminiu	1	4,900	6274774
GK-E70170RW	alb pur	1	4,900	6274770

PVC Policlorură de vinil PC/ABS Policarbonat/Acrilnitril-Butadienic-Stirol €/buc.

Piesă de capăt pentru închiderea canalelor GK.

Perete de separație, înălțimea canalului 70 mm

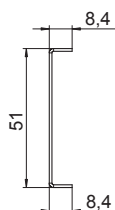

Tip	Lung. mm	Potrivit pentru adâncime de canal	Amb. m	Greutate kg/100 m	Nr.art.
GA-TW70	2000	70	2	51,500	6279711

St Oțel €/m

Perete de separație pentru separarea canalului din aluminiu pentru montaj aparate Rapid 80 GA și a coloanelor de instalații pentru instalarea diferitelor nivele de tensiune.

Clemă pentru canal

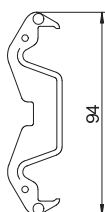

Tip	Amb. bucată	Greutate kg/100 buc.	Nr.art.
KL80A	20	0,680	6288640

PA Poliamidă €/buc.

Clemă canal pentru susținerea cablurilor în siguranță și pentru fixarea peretelui de separație în sistemele de canal pentru montaj aparate Rapid 80 GK, GS și GA precum și a unităților de montaj cu deshiderea sistemului de 76,5.

Clemă de împământare

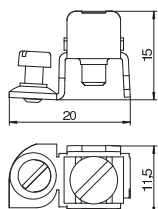

Tip	Amb. bucată	Greutate kg/100 buc.	Nr.art.
8AWR	10	0,641	6288704

St Oțel €/buc.

G zincat galvanic

Clemă de împământare și protecție pentru instalarea canalului de oțel și aluminiu precum și a coloanelor de instalații. Conexiune: 2 x 1,5 - 4 mm²

Canale pentru montaj aparate, înălțimea canalului 70 mm

Tip	Culoare	Lung. mm	Amb. m	Greutate kg/100 m	Nr.art.
GA-A70170EL	—	2000	8	262,900	6279403
GA-A70170RW	alb pur	2000	8	262,900	6279400

Aluminiu Aluminiu

EL eloxat

€/m

Canal pentru aparate fără perforații ale bazei destinat montajului direct pe perete sau pe console. La cerere, se pot obține lungimi suplimentare de până la 6000 mm pentru capace și canale, precum și alte culori RAL. Suprafețele vizibile ale canalelor lăcuite pentru montarea aparatelor sunt lăcuite.

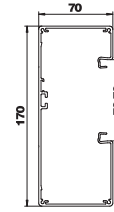

Cuplă, înălțimea canalului 70 mm

Tip	Adâncime canal mm	Amb. Unit. amb.	Greutate kg/100 VPE	Nr.art.
GA-KUP70	70	1	5,800	6279701

V2A Oțel inoxidabil 1,4301

€/unit.de amb.

Conector pentru conectarea canalelor din aluminiu pentru montajul aparatelor Rapid 80 GA.

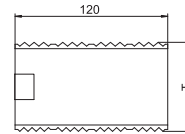

Doză pentru aparate, simplă

Tip	Culoare	Amb. bucată	Greutate kg/100 buc.	Nr.art.
71GD6	gri închis	5	5,600	6288610

PA Poliamidă

€/buc.

Doză frontală pentru aparate pentru sisteme de comutare, cu bază rabatabilă care poate fi îndepărtată la nevoie, destinată conectării conductorilor într-un timp redus, cu orificii de alimentare pentru conductori cu diametru de până la 14 mm.

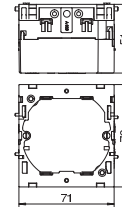

Doză pentru aparate, dublă

Tip	Culoare	Amb. bucată	Greutate kg/100 buc.	Nr.art.
71GD7	gri închis	2	11,000	6288611

PA Poliamidă

€/buc.

Doză frontală pentru aparate destinată programelor standard de comutare recomandată pentru montarea a 2 aparate individuale sau a unei prize multiple cu contact de protecție.

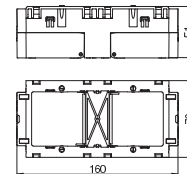

Dispozitiv de detensionare

Tip	Amb. bucată	Greutate kg/100 buc.	Nr.art.
7ZE	50	0,700	6288790

PA Poliamidă

€/buc.

Dispozitiv antismulgere cu clipsuri de suport, adecvat pentru dozele pentru aparate 7GD... și 71GD...

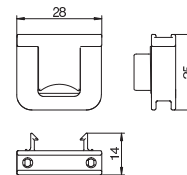

Capac

Tip	Culoare	Suprafață	Lung. mm	Amb. m	Greutate kg/100 m	Nr.art.
GA-OTRW	alb pur	—	2000	2	38,300	6279720
GA-OTEL	—	eloxat	2000	2	38,300	6279723

Aluminiu Aluminiu

EL eloxat

€/m

Capac din aluminiu pentru închiderea canalelor pentru montaj aparate Rapid GA și a coloanelor de instalații ISS cu o deschidere de 76,5. Consolele de tipul RKV3V garantează fixarea capacului și contactul electric în partea inferioară a canalului și a coloanelor de instalații. Există 6 console premontate incluse pentru o lungime de livrare de 2,000 mm.

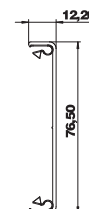

Clemă de zăvorâre

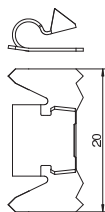

Tip	Culoare	Suprafață	Amb. bucată	Greutate kg/100 buc.	Nr.art.
RKV3V	—	—	20	0,085	6288700

Si Oțel €/buc.

Cleme de zăvorâre destinate îmbinării mecanice și conexiunii electrice dintre capac și baza canalului. Adaptat pentru capacele sistemelor Rapid 45, Rapid 80 și ISS.

Cot exterior, înălțimea canalului 70 mm

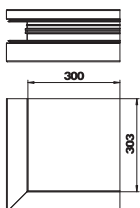

Tip	Culoare	Suprafață	Amb. bucată	Greutate kg/100 buc.	Nr.art.
GA-AA70170EL	—	eloxat	1	202,200	6279413
GA-AA70170RW	alb pur	—	1	202,200	6279410

Aluminiu Aluminiiu €/buc.

EL eloxat

Cot exterior potrivit pentru montajul direct pe perete.

Capac cot exterior

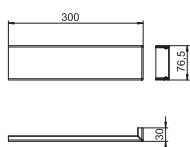

Tip	Culoare	Suprafață	Amb. bucată	Greutate kg/100 buc.	Nr.art.
GA-OTARW	alb pur	—	1	12,900	6279425
GA-OTAEL	—	eloxat	1	12,900	6279427

Aluminiu Aluminiiu €/buc.

EL eloxat

Capac cot exterior pentru montajul pe aparatele Rapid 80 GA a unui cot exterior.

Cot plan, ascendent, înălțimea canalului 70 mm

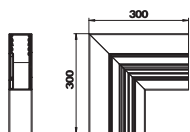

Tip	Culoare	Suprafață	Amb. bucată	Greutate kg/100 buc.	Nr.art.
GA-AFS70170EL	—	eloxat	1	142,600	6279423
GA-AFS70170RW	alb pur	—	1	142,600	6279420

Aluminiu Aluminiiu €/buc.

EL eloxat

Cot plan pentru schimbarea direcției canalelor din aluminiu pentru montaj aparate Rapid 80 GA .

Cot plan, descendent, înălțimea canalului 70 mm

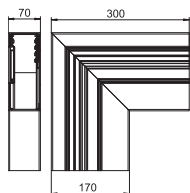

Tip	Culoare	Suprafață	Amb. bucată	Greutate kg/100 buc.	Nr.art.
GA-AFF70170EL	—	eloxat	1	132,600	6279433
GA-AFF70170RW	alb pur	—	1	132,600	6279430

Aluminiu Aluminiiu €/buc.

EL eloxat

Cot plan, descendent, pentru schimbarea direcției canalelor din aluminiu pentru montaj aparate Rapid 80 GA .

Capac cot plan, neted

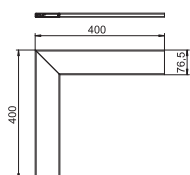

Tip	Culoare	Suprafață	Amb. bucată	Greutate kg/100 buc.	Nr.art.
GA-OTFRW	alb pur	—	1	28,600	6279734
GA-OTFEL	—	eloxat	1	28,600	6279736

Aluminiu Aluminiiu €/buc.

EL eloxat

Capac cot plan pentru montajul pe aparate Rapid 80 GA a unui cot plan.

Cot interior, înălțimea canalului 70 mm

Tip	Culoare	Suprafață	Amb. bucată	Greutate kg/100 buc.	Nr.art.
GA-AI70170EL	—	eloxat	1	172,000	6279443
GA-AI70170RW	alb pur	—	1	172,000	6279440

Aluminiu Aluminiu €/buc.
EL eloxat

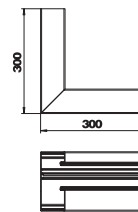

Cot interior pentru schimbarea direcției canalelor din aluminiu pentru montaj aparate Rapid 80 GA

Piesă T, înălțimea canalului 70 mm

Tip	Culoare	Suprafață	Dim. a mm	Amb. bucată	Greutate kg/100 buc.	Nr.art.
GA-AT70170EL	—	eloxat	40	1	127,600	6279463
GA-AT70170RW	alb pur	—	40	1	127,600	6279460

Aluminiu Aluminiu €/buc.
EL eloxat

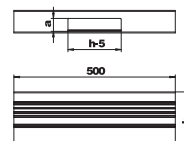

Piesă T pentru prelungiri ale canalelor din aluminiu pentru montaj aparate Rapid 80 GA.

Piesă de capăt din aluminiu, înălțimea canalului 70 mm

Tip	Culoare	Suprafață	Amb. bucată	Greutate kg/100 buc.	Nr.art.
GA-E70170EL	—	eloxat	1	13,400	6279473
GA-E70170RW	alb pur	—	1	13,400	6279470

Aluminiu Aluminiu €/buc.
EL eloxat

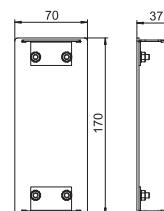

Piesă de capăt pentru închiderea canalelor din aluminiu pentru montaj aparate Rapid 80 GA.

Piesă de capăt PVC, înălțimea canalului 70 mm

Tip	Culoare	Amb. bucată	Greutate kg/100 buc.	Nr.art.
GK-E70170WA	alb aluminiu	1	4,900	6274774
GK-E70170RW	alb pur	1	4,900	6274770

PVC Policlorură de vinil PC/ABS Policarbonat/Acrilnitril-Butadienic-Stirol €/buc.

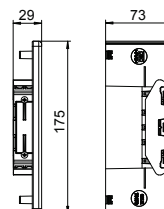

Piesă de capăt pentru închiderea canalelor GK.

Perete de separație, înălțimea canalului 70 mm

Tip	Lung. mm	Potrivit pentru adâncime de canal	Amb. m	Greutate kg/100 m	Nr.art.
GA-TW70	2000	70	2	51,500	6279711

St. Oțel €/m

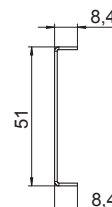

Perete de separație pentru separarea canalului din aluminiu pentru montaj aparate Rapid 80 GA și a coloanelor de instalații pentru instalarea diferitelor nivele de tensiune.

Clemă pentru canal

Tip	Amb. bucată	Greutate kg/100 buc.	Nr.art.
KL80A	20	0,680	6288640

PA Poliamidă €/buc.



Clemă canal pentru susținerea cablurilor în siguranță și pentru fixarea peretelui de separație în sistemele de canal pentru montaj aparate Rapid 80 GK, GS și GA precum și a unităților de montaj cu deshiderea sistemului de 76,5.

Înălțimea canalului 70 mm, lățimea canalului 170 mm, asimetric

Clemă de împământare

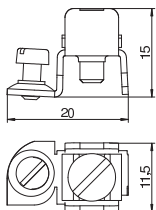

Tip

8AWR

SI Oțel

G zincat galvanic

Clemă de împământare și protecție pentru instalarea canalului de oțel și aluminiu precum și a coloanelor de instalații. Conexiune: 2 x 1,5 - 4 mm²

Amb. Greutate
bucată kg/100 buc. **Nr.art.**

10 | 0,641 | **6288704**

€/buc.

Canale pentru montaj aparate, înălțimea canalului 90 mm

Tip	Culoare	Suprafață	Lung. mm	Amb. m	Greutate kg/100 m	Nr.art.
GA-D90210EL	—	eloxat	2000	6	378,600	6279603
GA-D90210RW	alb pur	—	2000	6	378,600	6279600

Aluminiu Aluminiu

EL eloxat

€/m

Canal pentru aparate fără perforații ale bazei destinat montajului direct pe perete sau pe console. La cerere, se pot obține lungimi suplimentare de până la 6000 mm pentru capace și canale, precum și alte culori RAL. Suprafețele vizibile ale canalelor lăcuite pentru montarea aparatelor sunt lăcuite.

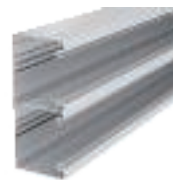
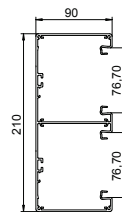

Cuplă, înălțimea canalului 90 mm

Tip	Adâncime canal mm	Amb. Unit. amb.	Greutate kg/100 VPE	Nr.art.
GA-KUP90	90	1	8,200	6279704

V2A Oțel inoxidabil 1,4301

€/unit.de amb.

Conector pentru conectarea canalelor din aluminiu pentru montajul aparatelor Rapid 80 GA.

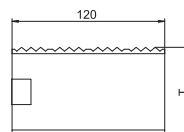

Doză pentru aparate, simplă

Tip	Culoare	Amb. bucată	Greutate kg/100 buc.	Nr.art.
71GD6	gri închis	5	5,600	6288610

PA Poliamidă

€/buc.

Doză frontală pentru aparate pentru sisteme de comutare, cu bază rabatabilă care poate fi îndepărtată la nevoie, destinată conectării conductorilor într-un timp redus, cu orificii de alimentare pentru conductori cu diametru de până la 14 mm.

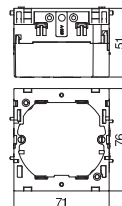

Doză pentru aparate, dublă

Tip	Culoare	Amb. bucată	Greutate kg/100 buc.	Nr.art.
71GD7	gri închis	2	11,000	6288611

PA Poliamidă

€/buc.

Doză frontală pentru aparate destinată programelor standard de comutare recomandată pentru montarea a 2 aparate individuale sau a unei prize multiple cu contact de protecție.

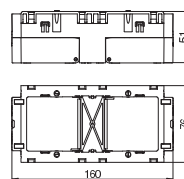

Dispozitiv de detensionare

Tip	Amb. bucată	Greutate kg/100 buc.	Nr.art.
7ZE	50	0,700	6288790

PA Poliamidă

€/buc.

Dispozitiv antismulgere cu clipsuri de suport, adecvat pentru dozele pentru aparate 7GD... și 71GD...

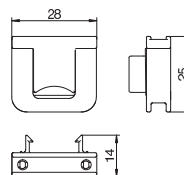

Capac

Tip	Culoare	Suprafață	Lung. mm	Amb. m	Greutate kg/100 m	Nr.art.
GA-OTRW	alb pur	—	2000	2	38,300	6279720
GA-OTEL	—	eloxat	2000	2	38,300	6279723

Aluminiu Aluminiu

EL eloxat

€/m

Capac din aluminiu pentru închiderea canalelor pentru montaj aparate Rapid GA și a coloanelor de instalații ISS cu o deschidere de 76,5. Consolele de tipul RKV3V garantează fixarea capacului și contactul electric în partea inferioară a canalului și a coloanelor de instalații. Există 6 console premontate incluse pentru o lungime de livrare de 2,000 mm.

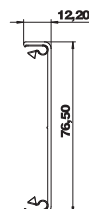

Clemă de zăvorâre

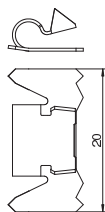

Tip	Culoare	Suprafață	Amb. bucată	Greutate kg/100 buc.	Nr.art.
RKV3V	—	eloxat	20	0,085	6288700

Si Oțel €/buc.

Cleme de zăvorâre destinate îmbinării mecanice și conexiunii electrice dintre capac și baza canalului. Adaptat pentru capacele sistemelor Rapid 45, Rapid 80 și ISS.

Cot exterior, înălțimea canalului 90 mm

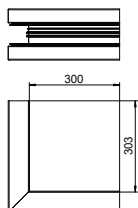

Tip	Culoare	Suprafață	Amb. bucată	Greutate kg/100 buc.	Nr.art.
GA-DA90210EL	—	eloxat	1	291,000	6279613
GA-DA90210RW	alb pur	—	1	291,000	6279610

Aluminiu Aluminii €/buc.
EL eloxat

Cot exterior potrivit pentru montajul direct pe perete.

Capac cot exterior

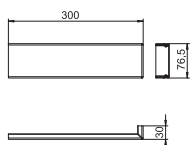

Tip	Culoare	Suprafață	Amb. bucată	Greutate kg/100 buc.	Nr.art.
GA-OTARW	alb pur	—	1	12,900	6279623
GA-OTAEL	—	eloxat	1	12,900	6279627

Aluminiu Aluminii €/buc.
EL eloxat

Capac cot exterior pentru montajul pe aparatele Rapid 80 GA a unui cot exterior.

Cot plan, înălțimea canalului 90 mm

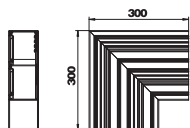

Tip	Culoare	Suprafață	Amb. bucată	Greutate kg/100 buc.	Nr.art.
GA-DF90210EL	—	eloxat	1	184,800	6279623
GA-DF90210RW	alb pur	—	1	184,800	6279620

Aluminiu Aluminii €/buc.
EL eloxat

Cot plan pentru schimbarea direcției canalelor din aluminiu pentru montaj aparate Rapid 80 GA .

Capac cot plan, neted

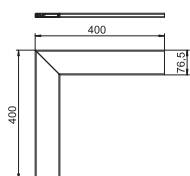

Tip	Culoare	Suprafață	Amb. bucată	Greutate kg/100 buc.	Nr.art.
GA-OTFRW	alb pur	—	1	28,600	6279734
GA-OTFEL	—	eloxat	1	28,600	6279736

Aluminiu Aluminii €/buc.
EL eloxat

Capac cot plan pentru montajul pe aparate Rapid 80 GA a unui cot plan.

Cot interior, înălțimea canalului 90 mm

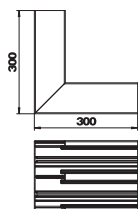

Tip	Culoare	Suprafață	Amb. bucată	Greutate kg/100 buc.	Nr.art.
GA-DI90210EL	—	eloxat	1	237,200	6279643
GA-DI90210RW	alb pur	—	1	237,200	6279640

Aluminiu Aluminii €/buc.
EL eloxat

Cot interior pentru schimbarea direcției canalelor din aluminiu pentru montaj aparate Rapid 80 GA

Piesă T, înălțimea canalului 90 mm

Tip	Culoare	Suprafață	Dim. a mm	Amb. bucată	Greutate kg/100 buc.	Nr.art.
GA-DT90210EL	—	eloxat	45	1	177,400	6279663
GA-DT90210RW	alb pur	—	45	1	177,400	6279660

Aluminiu Aluminiu

EL eloxat

€/buc.

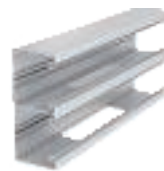
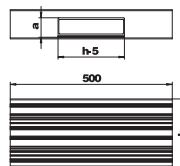

Piesă T pentru prelungiri ale canalelor din aluminiu pentru montaj aparate Rapid 80 GA.

Piesă de capăt, înălțimea canalului 90 mm

Tip	Culoare	Suprafață	Amb. bucată	Greutate kg/100 buc.	Nr.art.
GA-E90210EL	—	eloxat	1	18,800	6279673
GA-E90210RW	alb pur	—	1	18,800	6279670

Aluminiu Aluminiu

EL eloxat

€/buc.

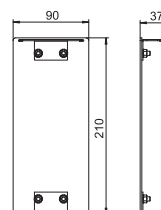

Piesă de capăt pentru închiderea canalelor din aluminiu pentru montaj aparate Rapid 80 GA.

Perete de separație, înălțimea canalului 70 mm

Tip	Lung. mm	Potrivit pentru adâncime de canal	Amb. m	Greutate kg/100 m	Nr.art.
GA-TW70	2000	70	2	51,500	6279711

St. Oțel

€/m

Perete de separație pentru separarea canalului din aluminiu pentru montaj aparate Rapid 80 GA și a coloanelor de instalații pentru instalarea diferitelor nivele de tensiune.

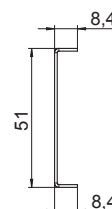

Perete de separație, înălțimea canalului 90 mm

Tip	Lung. mm	Potrivit pentru adâncime de canal	Amb. m	Greutate kg/100 m	Nr.art.
GA-TW90	2000	90	2	67,300	6279714

St. Oțel

€/m

Perete de separație diferite nivele de tensiune pentru canale din aluminiu pentru montaj aparate Rapid 80 GA.

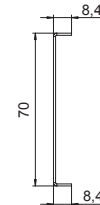

Clemă pentru canal

Tip	Amb. bucată	Greutate kg/100 buc.	Nr.art.
KL80A	20	0,680	6288640

PA Poliamidă

€/buc.

Clemă canal pentru susținerea cablurilor în siguranță și pentru fixarea peretelui de separație în sistemele de canal pentru montaj aparate Rapid 80 GK, GS și GA precum și a unităților de montaj cu deshiderea sistemului de 76,5.



Clemă de împământare

Tip	Amb. bucată	Greutate kg/100 buc.	Nr.art.
8AWR	10	0,641	6288704

St. Oțel

€/buc.

G zincat galvanic

Clemă de împământare și protecție pentru instalarea canalului de oțel și aluminiu precum și a coloanelor de instalații. Conexiune: 2 x 1,5 - 4 mm²

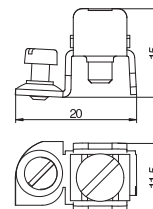

Canal pentru montaj aparate

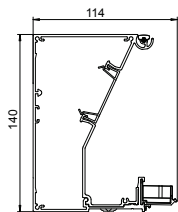

Tip	Culoare	Suprafață	Lung. mm	Amb. m	Greutate kg/100 m	Nr.art.
GAD UEL	—	eloxat	2000	2	292,750	6115775
Aluminiu Aluminiu						€/m
EL eloxat						

Bază utilizată la canalul pentru montaj aparate seria GAD. 45-mm-deschidere sistem pentru montajul comutatorului și prizei Modul 45 și a capacului corespunzător din PVC și aluminiu a seriei Rapid 45. Baza canalului poate fi completată cu capace pentru canal model "Swing", "Soft" sau "Style". Adaptoarele de capac GAD OTA sunt obligatorii și se montează la o distanță de maxim 50 cm între ele. Între capacele de canal se montează obligatoriu un distanțier GAD OTD. În starea de livrare sistemul de 45 mm, este închis cu un capac de canal negru.

Capac canal, model Swing

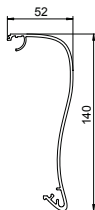

Tip	Culoare	Suprafață	Lung. mm	Amb. bucată	Greutate kg/100 buc.	Nr.art.
OT GAD Swing EL	—	eloxat	1000	1	126,100	6115825
Aluminiu Aluminiu						€/buc.
EL eloxat						

Capac canal pentru crearea unui design la canalul pentru montaj aparate seriile GAD. Versiunea de design "Swing" este destinată acoperirii complete deschiderilor de sistem și a aparatelor de comutație și prize. Adaptoarele de capac GAD OTA sunt obligatorii și se montează la o distanță de maxim 50 cm între ele. Între capacele de canal se montează obligatoriu un distanțier GAD OTD.

Capac canal, model Soft

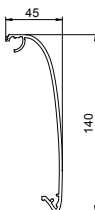

Tip	Culoare	Suprafață	Lung. mm	Amb. bucată	Greutate kg/100 buc.	Nr.art.
OT GAD Soft EL	—	eloxat	1000	1	124,900	6115835
Aluminiu Aluminiu						€/buc.
EL eloxat						

Capac canal pentru crearea unui design la canalul pentru montaj aparate seriile GAD. Versiunea de design "Soft" este destinată acoperirii complete deschiderilor de sistem și a aparatelor de comutație și prize. Adaptoarele de capac GAD OTA sunt obligatorii și se montează la o distanță de maxim 50 cm între ele. Între capacele de canal se montează obligatoriu un distanțier GAD OTD.

Capac canal, model Style

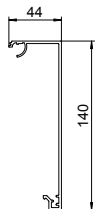

Tip	Culoare	Suprafață	Lung. mm	Amb. bucată	Greutate kg/100 buc.	Nr.art.
OT GAD Style EL	—	eloxat	1000	1	125,000	6115845
Aluminiu Aluminiu						€/buc.
EL eloxat						

Capac canal pentru crearea unui design la canalul pentru montaj aparate seriile GAD. Versiunea de design "Style" este destinată acoperirii complete deschiderilor de sistem și a aparatelor de comutație și prize. Adaptoarele de capac GAD OTA sunt obligatorii și se montează la o distanță de maxim 50 cm între ele. Între capacele de canal se montează obligatoriu un distanțier GAD OTD.

Cot exterior, model canal

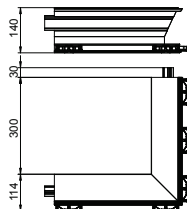

Tip	Culoare	Suprafață	Amb. bucată	Greutate kg/100 buc.	Nr.art.
GAD AEL	—	eloxat	1	233,000	6115789
Aluminiu Aluminiu					€/buc.
EL eloxat					

Bază de colț exterior pentru a crea un design al canalului pentru montaj aparate seria DGA. 45-mm-deschidere sistem pentru montajul comutatorului și prizei Modul 45 și a capacului corespunzător din PVC și aluminiu a seriei Rapid 45. Piesa de formă poate fi acoperită cu capacul design "Swing", "Soft" sau "Style". Adaptoarele pentru capac GAD OTA sunt necesare. Între capacele de canal se montează obligatoriu un distanțier GAD OTD.

Capac cot exterior, Swing

Tip	Culoare	Suprafață	Lung. mm	Amb. bucată	Greutate kg/100 buc.	Nr.art.
OT A Swing EL	—	eloxat	—	1	105,900	6115851
Aluminiu	Aluminiu					€/buc.
EL	eloxat					

Capac canal pentru cot exterior pentru canal montaj aparate seria GAD. Versiunea de design "Swing" este destinată acoperirii complete deschiderilor de sistem și a aparatelor de comutație și prize.

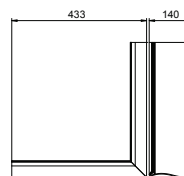

Capac cot exterior, Soft

Tip	Culoare	Suprafață	Lung. mm	Amb. bucată	Greutate kg/100 buc.	Nr.art.
OT A Soft EL	—	eloxat	—	1	104,600	6115855
Aluminiu	Aluminiu					€/buc.
EL	eloxat					

Capac canal pentru cot exterior pentru canal montaj aparate seria GAD. Versiunea de design "Soft" este destinată acoperirii complete deschiderilor de sistem și a aparatelor de comutație și prize.

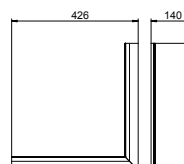

Capac cot exterior, Style

Tip	Culoare	Suprafață	Lung. mm	Amb. bucată	Greutate kg/100 buc.	Nr.art.
OT A Style EL	—	eloxat	—	1	104,300	6115865
Aluminiu	Aluminiu					€/buc.
EL	eloxat					

Capac canal pentru cot exterior pentru canal montaj aparate seria GAD. Versiunea de design "Style" este destinată acoperirii complete deschiderilor de sistem și a aparatelor de comutație și prize.

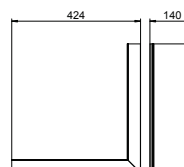

Cot interior, design canal

Tip	Culoare	Suprafață	Amb. bucată	Greutate kg/100 buc.	Nr.art.
GAD IEL	—	eloxat	1	183,000	6115795
Aluminiu	Aluminiu				€/buc.
EL	eloxat				

Cot interior utilizat la canalul pentru montaj aparate seria GAD. 45-mm-deschidere sistem pentru montajul comutatorului și prizei Modul 45 și a capacului corespunzător din PVC și aluminiu a seriei Rapid 45. Piesa de formă poate fi acoperită cu capacul design "Swing", "Soft" sau "Style". Adaptoarele pentru capac GAD OTA sunt necesare. Distanțierul GAD OTD trebuie montat între capacele de canal.

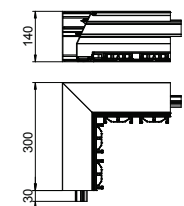

Capac cot interior, Swing

Tip	Culoare	Suprafață	Lung. mm	Amb. bucată	Greutate kg/100 buc.	Nr.art.
OT I Swing EL	—	eloxat	—	1	45,500	6115875
Aluminiu	Aluminiu					€/buc.
EL	eloxat					

Capac canal pentru cot interior pentru canal montaj aparate seria GAD. Versiunea de design "Swing" este destinată acoperirii complete deschiderilor de sistem și a aparatelor de comutație și prize.

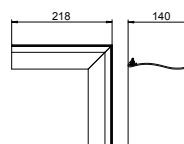

Capac cot interior, Soft

Tip	Culoare	Suprafață	Lung. mm	Amb. bucată	Greutate kg/100 buc.	Nr.art.
OT I Soft EL	—	eloxat	—	1	46,200	6115885
Aluminiu	Aluminiu					€/buc.
EL	eloxat					

Capac canal pentru cot interior pentru canal montaj aparate seria GAD. Versiunea de design "Soft" este destinată acoperirii complete deschiderilor de sistem și a aparatelor de comutație și prize.

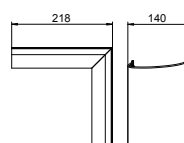

Capac cot interior, Style

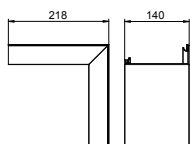

Tip	Culoare	Suprafață	Lung. mm	Amb. bucată	Greutate kg/100 buc.	Nr.art.
OT I Style EL	—	eloxat	—	1	45,500	6115895
Aluminiu						€/buc.
EL						eloxat

Capac canal pentru cot interior pentru canal montaj aparate seria GAD. Versiunea de design "Style" este destinată acoperirii complete deschiderilor de sistem și a aparatelor de comutație și prize.

Piesă capăt stânga, Swing

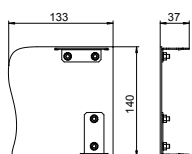

Tip	Culoare	Suprafață	Amb. bucată	Greutate kg/100 buc.	Nr.art.
GAD EL Swing EL	—	eloxat	1	16,100	6115915
Aluminiu					€/buc.
EL					eloxat

Piesă de capăt pentru design de canal pentru montaj aparate seria GAD. Versiunea design "Swing". Piesa de capăt pentru fi folosită doar pentru închiderea pe partea stângă.

Piesă capăt dreapta, Swing

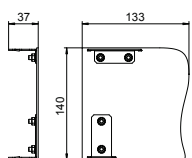

Tip	Culoare	Suprafață	Amb. bucată	Greutate kg/100 buc.	Nr.art.
GAD ER Swing EL	—	eloxat	1	16,100	6115925
Aluminiu					€/buc.
EL					eloxat

Piesă de capăt pentru design de canal pentru montaj aparate seria GAD. Versiunea design "Swing". Piesa de capăt pentru fi folosită doar pentru închiderea pe partea dreaptă.

Piesă capăt stânga, Soft

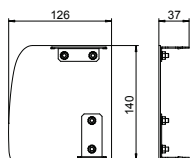

Tip	Culoare	Suprafață	Amb. bucată	Greutate kg/100 buc.	Nr.art.
GAD EL Soft EL	—	eloxat	1	15,600	6115935
Aluminiu					€/buc.
EL					eloxat

Piesă de capăt pentru design de canal pentru montaj aparate seria GAD. Versiunea design "Soft". Piesa de capăt pentru fi folosită doar pentru închiderea pe partea stângă.

Piesă capăt dreapta, Soft

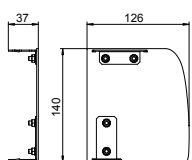

Tip	Culoare	Suprafață	Amb. bucată	Greutate kg/100 buc.	Nr.art.
GAD ER Soft EL	—	eloxat	1	15,600	6115945
Aluminiu					€/buc.
EL					eloxat

Piesă de capăt pentru design de canal pentru montaj aparate seria GAD. Versiunea design "Soft". Piesa de capăt pentru fi folosită doar pentru închiderea pe partea dreaptă.

Piesă capăt stânga, Style

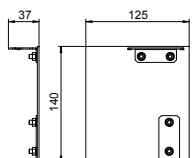

Tip	Culoare	Suprafață	Amb. bucată	Greutate kg/100 buc.	Nr.art.
GAD EL Style EL	—	eloxat	1	16,200	6115955
Aluminiu					€/buc.
EL					eloxat

Piesă de capăt pentru design de canal pentru montaj aparate seria GAD. Versiunea design "Style". Piesa de capăt pentru fi folosită doar pentru închiderea pe partea stângă.

Piesă capăt dreapta, Style

Tip	Culoare Suprafață	Amb. bucată	Greutate kg/100 buc.	Nr.art.
GAD ER Style EL	— eloxat	1	16,200	6115965
Aluminiu	Aluminiu			€/buc.
EL	eloxat			

Piesă de capăt pentru design de canal pentru montaj aparate seria GAD. Versiunea design "Style". Piesa de capăt pentru fi folosită doar pentru închiderea pe partea dreaptă.

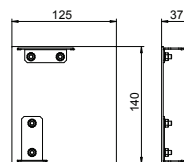

Capac adaptor

Tip	Culoare	Amb. bucată	Greutate kg/100 buc.	Nr.art.
GAD OTA	negru grafit	5	0,600	6115975
PA	Poliamidă			€/buc.

Adaptor capac pentru montajul pe partea inferioară a canalului și a pieselor de formă pe canalul pentru aparate seria GAD. Adaptorul capacului poate fi clipsat într-un ghidaj al părții inferioare și folosește la susținerea capacului de canal la nivelul dorit. El folosește, de asemenea, la fixarea cablurilor și poate culisa pe lungimea canalului. Trebuie păstrat un spațiu de maxim 50 cm între adaptori.

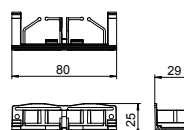

Distanțier

Tip	Culoare	Amb. bucată	Greutate kg/100 buc.	Nr.art.
GAD OTD RW	alb pur	10	0,008	6115980
GAD OTD LGR	gri deschis	10	0,008	6115982
GAD OTD SW	negru grafit	10	0,008	6115985
PA	Poliamidă			€/buc.

Distanțier pentru montajul între capace, la canalul pentru montaj aparate din seria GAD. Distanțierul asigură menținerea sigură a distanței între capacele de canal.

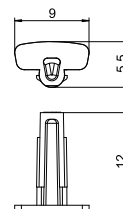

Placă stabilizatoare

Tip	Culoare	Amb. bucată	Greutate kg/100 buc.	Nr.art.
GAD SB	—	10	2,000	6115995
St	Oțel			€/buc.

Placă stabilizatoare pentru întărirea deschiderii canalului pentru aparate pentru montaj seria GAD. Placa se montează în partea inferioară a canalului și ajută la susținerea părților superioare și asigură fixarea aparatelor.

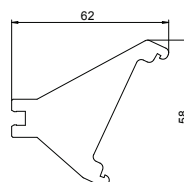

Piesă de îmbinare

Tip	Amb. bucată	Greutate kg/100 buc.	Nr.art.
GEK-AKU45	10	0,135	6116752
St	Oțel		€/buc.

Conectori de legătură pentru conexiunea directă a bazelor de canal fără piesă de acoperire. Se recomandă pentru canal aluminiu de montaj aparate Rapid 45, Rapid 80 și sisteme GAD.

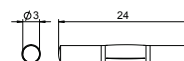

Clemă de împământare

Tip	Amb. bucată	Greutate kg/100 buc.	Nr.art.
8AWR	10	0,641	6288704
St	Oțel		€/buc.
G	zincat galvanic		

Clemă de împământare și protecție pentru instalarea canalului de oțel și aluminiu precum și a coiloanelor de instalații. Conexiune: 2 x 1,5 - 4 mm²

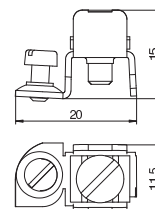

Perete despărțitor

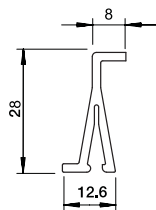

Tip	Culoare	Lung. mm	Amb. m	Greutate kg/100 m	Nr.art.
2371 40	gri deschis	2000	60	13,500	6023096
PVC Policlorură de vinil					€/m

Perete despărțitor pentru separarea canalului WDK, cu înălțimea de 40 mm și diferite coloane pentru instalații ISS pentru montajul cu diferite nivele de tensiune.









Accesorii Canale pentru montaj aparate



Accesorii canale pentru montaj aparate

	Capac pentru iluminare din spate	396
	Console de fixare și accesorii de montaj	396
	Piesă de trecere prin perete	399
	Atenuator	405



Capac canal Rapid 80, PC, clar, caneluri interioare

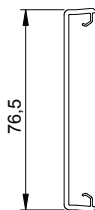

Tip	Culoare	Lung. mm	Amb. m	Greutate kg/100 m	Nr.art.
GK-OTKKPI	transparent	2000	16	21,800	6278790
PC	Polycarbonat				€/m

Capac canal pentru închiderea canalelor pentru montaj aparate Rapid 80 GK (PVC), GS (Tablă), GA (Aluminiu) și a coloanelor de instalații ISS cu deschiderea de sistem 76,5 mm. Capacul GK-OTKKP este fabricat din plastic clar și transparent și cu caneluri longitudinale și de aceea este recomandat și pentru lumină integrată în canale și coloane de instalații. Lungimea de livrare este de 2000 mm.

Capac Rapid 80, opal, neted

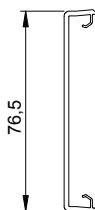

Tip	Culoare	Lung. mm	Amb. m	Greutate kg/100 m	Nr.art.
GK-OTGO	transparent	2000	16	21,800	6278690
PC	Polycarbonat				€/m

Capac canal pentru închiderea canalelor pentru montaj aparate Rapid 80 GK (PVC), GS (Tablă), GA (Aluminiu) și a coloanelor de instalații ISS cu deschiderea de sistem 76,5 mm. Capacul GK-OTGO este dintr-un plastic semi-transparent, lăptos, cu aspect de sticlă sablată și este recomandat pentru lumină integrată în canal și în coloane de instalații. Lungimea de livrare este de 2000 mm.

Console de fixare

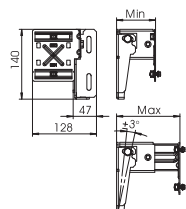

Tip	Ver-siune	Amb. bucată	Greutate kg/100 buc.	Nr.art.
BKN50 80	53-83 mm	1	50,000	6288001
BKN75 125	78-127 mm	1	57,000	6288003
BKN120 205	120-205 mm	1	68,000	6288005
BKN200 350	198-351 mm	1	89,000	6288007

St Oțel
FS zincat în bandă €/buc.

Consolă de fixare pentru instalarea canalelor pentru aparate pe construcțiile tip pervaz și cu rol de sprijin pentru grilajul de convecție. Consola de fixare poate fi utilizată la toate sistemele de canale pentru aparate cu deschidere de sistem de 80 mm și 110 mm; GS, GEK-A și GK în legătură cu adaptorul consolei de perete.

Adaptor consolă perete pentru GK, înălțimea canalului 110 mm

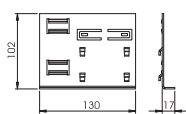

Tip	pentru dimensiunea canalului	Amb. bucată	Greutate kg/100 buc.	Nr.art.
KS70110	70x110 mm	15	22,000	6279802
St	Oțel			
FS	zincat în bandă			

Adaptor al consolei pentru perete pentru montajul canalelor GK70110 pe console pentru perete.

Adaptor consolă perete pentru GK, înălțimea canalului 130 mm

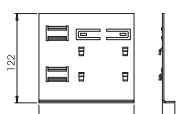

Tip	pentru dimensiunea canalului	Amb. bucată	Greutate kg/100 buc.	Nr.art.
KS70130	70x130 mm	10	26,100	6279804
St	Oțel			
FS	zincat în bandă			

Adaptor al consolei pentru perete pentru montajul canalelor GK70130 pe console pentru perete.

Adaptor consolă perete pentru GK, înălțimea canalului 170 mm

pentru dimensiunea canalului

Tip	Amb. bucată	Greutate kg/100 buc.	Nr.art.
KS70170 70x170 mm	10	34,300	6279806
Sl Oțel			€/buc.
FS zincat în bandă			

Adaptor al consolei pentru perete pentru montajul canalelor GK70170 pe console pentru perete.

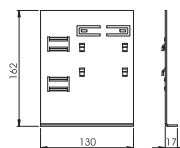

Profil de legătură pentru canal cu lățimea de 170 mm

Tip	Dim. h mm	Amb. bucată	Greutate kg/100 buc.	Nr.art.
KSP170 152	152	1	23,500	6279810
Sl Oțel				€/buc.
FS zincat în bandă				

Profil de stabilizare pentru montarea consolei aferente canalelor cu înălțimea nominală 170.

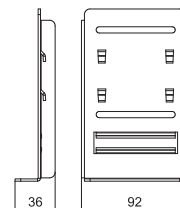

Profil de legătură pentru canal cu lățimea de 210 mm

Tip	Dim. h mm	Amb. bucată	Greutate kg/100 buc.	Nr.art.
KSP210 192	192	1	31,900	6279812
Sl Oțel				€/buc.
FS zincat în bandă				

Profil de stabilizare pentru montarea consolei aferente canalelor cu înălțimea nominală 210.

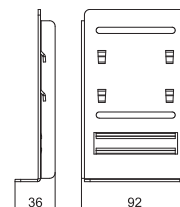

Piesă de legătură profilată orizontală

Tip	Lung. mm	Număr profiluri	Amb. bucată	Greutate kg/100 buc.	Nr.art.
PV N3 50H	50	2	1	0,730	6288100
PV N3 75H	75	3	1	1,080	6288102
PV N3 100H	100	4	1	1,430	6288104
PV N3 125H	125	5	1	1,800	6288106
PV N3 150H	150	6	1	2,130	6288108
PV N3 175H	175	7	1	2,470	6288110
PV N3 200H	200	8	1	2,830	6288112
PV N3 225H	225	9	1	3,170	6288114
PV N3 250H	250	10	1	3,540	6288116
PV N3 275H	275	11	1	3,900	6288118
PV N3 300H	300	12	1	4,300	6288120

€/buc.

Piesă de legătură profilată, orizontală, cu fante, destinată blocării profilelor cu rețea de convecție. Piesa de legătură profilată este montată pe consola de fixare cu ajutorul clemei de fixare de tip SP3.

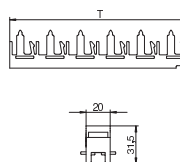

Clemă

Tip	Amb. bucată	Greutate kg/100 buc.	Nr.art.
SP3	10	0,260	6279800
Sl Oțel			€/buc.
FS zincat în bandă			

Clemă de strângere pentru fixarea suporturilor dintre grilajele de convecție și consola de fixare.

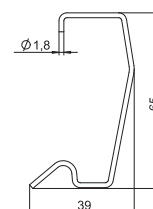

Profil de montaj și de legătură pentru grilaj de convecție, înălțimea canalului 70 mm

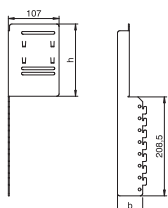

Tip	pentru dimensiunea canalului	Dim. h mm	Dim. b mm	Amb. bucată	Greutate kg/100 buc.	Nr.art.
MVKG70130	70x130	110	68	1	38,000	6279820
MVKG70170	70x170	150	68	1	49,000	6279822
MVKG70210	70x210	190	68	1	50,000	6279824

Sl Oțel

€/buc.

FS zincat în bandă

Profil de montaj și legătură pentru consolele aferente canalelor în combinație cu grilajele de convecție dispuse vertical. Profilul de montaj și legătură este blocat pe consola de fixare și susține pe verticală piesa de legătură profilată de tip PVV/N2... Acordați atenție dimensiunilor canalului.

Profil de montaj și de legătură pentru grilaj de convecție, înălțimea canalului 90 mm

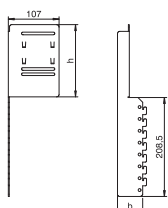

Tip	pentru dimensiunea canalului	Dim. h mm	Dim. b mm	Amb. bucată	Greutate kg/100 buc.	Nr.art.
MVKG90130	90x130	110	88	1	44,000	6279826
MVKG90170	90x170	150	88	1	50,000	6279828
MVKG90210	90x210	190	88	1	57,000	6279830

Sl Oțel

€/buc.

FS zincat în bandă

Profil de montaj și legătură pentru consolele aferente canalelor în combinație cu grilajele de convecție dispuse vertical. Profilul de montaj și legătură este blocat pe consola de fixare și susține pe verticală piesa de legătură profilată de tip PVV/N2... Acordați atenție dimensiunilor canalului.

Piesă de legătură profilată verticală

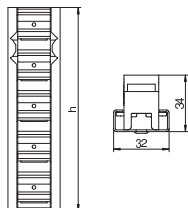

Tip	Lung. mm	Număr profiluri	Amb. bucată	Greutate kg/100 buc.	Nr.art.
PVV N2 100	100	4	1	6,000	6288030
PVV N2 125	125	5	1	7,500	6288032
PVV N2 150	150	6	1	9,000	6288034
PVV N2 475	475	19	1	28,500	6288044
PVV N2 500	500	20	1	29,600	6288084
PVV N2 600	600	24	1	36,000	6288050
PVV N2 625	625	25	1	37,500	6288052
PVV N2 700	700	28	1	43,000	6288058
PVV N2 800	800	32	1	51,200	6288090
PVV N2 875	875	35	1	52,500	6288066

€/buc.

Piesă de legătură profilată, orizontală, cu fante, destinată blocării profilelor cu rețea de convecție pentru realizarea unui grilaj compact. Grilajele de convecție verticale pot fi montate în jos pe partea frontală a canalului, pe o anumită distanță, o fantă rămânând însă liberă pentru lucrările de curățenie, sau continuu până la podea și fixat acolo cu suportul de pardoseală BVL. Această versiune prezintă o variantă a acoperirii convectorilor. Ca alternativă la profilele grilajelor de convecție, se poate executa mascarea convectorilor de încălzire și cu panouri pline din tablă de oțel.

Suport podea

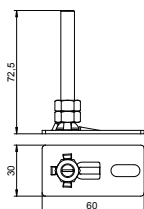

Tip	Amb. bucată	Greutate kg/100 buc.	Nr.art.
BVL	1	6,000	6288180

€/buc.

Prinderea BVL pe podea servește la fixarea profilelor verticale de conectare de tip PVV/N2... pe podea.

Profil cu rețea de convecție

Tip	Culoare	Suprafață	Lung. mm	Amb. m	Greutate kg/100 m	Nr.art.
KG2RW	alb pur	—	2000	40	23,100	6287700
KG2CW	alb crem	—	2000	40	23,100	6287701
KG2LGR	gri deschis	—	2000	40	23,100	6287702
KG2RW	alb pur	—	3000	60	23,100	6287710
KG2CW	alb crem	—	3000	60	23,100	6287711
KG2LGR	gri deschis	—	3000	60	23,100	6287712
KG2EL	—	eloxat	3000	60	21,900	6287723
KG2EL	—	eloxat	2000	40	21,900	6287733

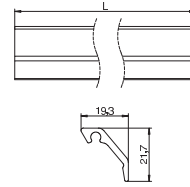

Aluminiu Aluminiiu €/m

EL eloxat

Grilaj de convecție oblic, pentru astuparea estetică a distanțelor dintre canal și perete. Profilele grilajelor de convecție sunt adecvate pentru montajul vertical și orizontal.

Știfturi de cuplare

Tip	Culoare	Amb. bucată	Greutate kg/100 buc.	Nr.art.
8VS4	—	100	0,740	6287810

€/buc.



Știft de cuplare pentru conectarea profilelor cu rețea de convecție.

Piesă de trecere prin perete, din PVC, deschisă 70110

Tip	Culoare	Dim. a mm	Dim. b mm	Amb. bucată	Greutate kg/100 buc.	Nr.art.
G-KWAO70110RW	alb pur	178	104	1	6,300	6274810
G-KWAO70110CW	alb crem	178	104	1	6,300	6274811
G-KWAO70110LGR	gri deschis	178	104	1	6,300	6274812

ABS/ASA Acrilnitril-Butadienic-Stirol €/buc.

Piesă de trecere prin perete deschisă, destinată închiderii trecerilor prin perete la montajul pe perete.

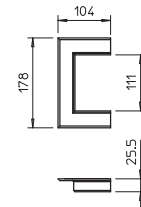

Piesă pentru trecerea prin perete, din PVC, deschisă 90110

Tip	Culoare	Dim. a mm	Dim. b mm	Amb. bucată	Greutate kg/100 buc.	Nr.art.
G-KWAO90110RW	alb pur	178	124	1	7,100	6274910

ABS/ASA Acrilnitril-Butadienic-Stirol €/buc.

Piesă de trecere prin perete deschisă, destinată închiderii trecerilor prin perete la montajul pe perete.

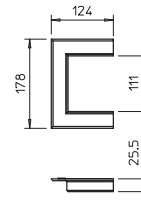

Piesă pentru trecerea prin perete, din PVC, deschisă 70130

Tip	Culoare	Dim. a mm	Dim. b mm	Amb. bucată	Greutate kg/100 buc.	Nr.art.
G-KWAO70130RW	alb pur	198	104	1	6,500	6274820
G-KWAO70130CW	alb crem	198	104	1	6,500	6274821

ABS/ASA Acrilnitril-Butadienic-Stirol €/buc.

Piesă de trecere prin perete deschisă, destinată închiderii trecerilor prin perete la montajul pe perete.

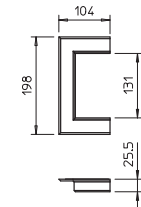

Piesă pentru trecerea prin perete, din PVC, deschisă 90130

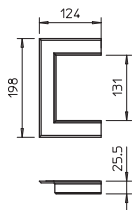

Tip	Culoare	Dim.		Amb. bucată	Greutate kg/100 buc.	Nr.art.
		a mm	b mm			
G-KWAO90130RW	alb pur	198	124	1	7,300	6274920

ABS/ASA Acrilnitril-Butadienic-Stirol €/buc.

Piesă de trecere prin perete deschisă, destinată închiderii trecerilor prin perete la montajul pe perete.

Piesă pentru trecerea prin perete, din PVC, deschisă 70170

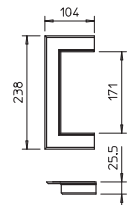

Tip	Culoare	Dim.		Amb. bucată	Greutate kg/100 buc.	Nr.art.
		a mm	b mm			
G-KWAO70170RW	alb pur	238	104	1	7,100	6274830
G-KWAO70170CW	alb crem	238	104	1	7,100	6274831
G-KWAO70170LGR	gri deschis	238	104	1	7,100	6274832

ABS/ASA Acrilnitril-Butadienic-Stirol €/buc.

Piesă de trecere prin perete deschisă, destinată închiderii trecerilor prin perete la montajul pe perete.

Piesă pentru trecerea prin perete, din PVC, deschisă 90170

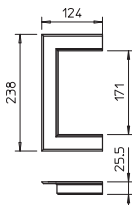

Tip	Culoare	Dim.		Amb. bucată	Greutate kg/100 buc.	Nr.art.
		a mm	b mm			
G-KWAO90170RW	alb pur	238	124	1	7,500	6274930

ABS/ASA Acrilnitril-Butadienic-Stirol €/buc.

Piesă de trecere prin perete deschisă, destinată închiderii trecerilor prin perete la montajul pe perete.

Piesă pentru trecerea prin perete, din PVC, deschisă 70210

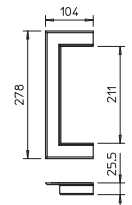

Tip	Culoare	Dim.		Amb. bucată	Greutate kg/100 buc.	Nr.art.
		a mm	b mm			
G-KWAO70210RW	alb pur	278	104	1	7,500	6274840

ABS/ASA Acrilnitril-Butadienic-Stirol €/buc.

Piesă de trecere prin perete deschisă, destinată închiderii trecerilor prin perete la montajul pe perete.

Piesă pentru trecerea prin perete, din PVC, deschisă 90210

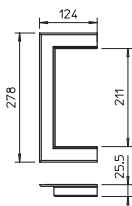

Tip	Culoare	Dim.		Amb. bucată	Greutate kg/100 buc.	Nr.art.
		a mm	b mm			
G-KWAO90210RW	alb pur	278	124	1	7,800	6274940

ABS/ASA Acrilnitril-Butadienic-Stirol €/buc.

Piesă de trecere prin perete deschisă, destinată închiderii trecerilor prin perete la montajul pe perete.

Piesă pentru trecerea prin perete, din PVC, închisă 70110

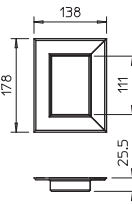

Tip	Culoare	Dim.		Amb. bucată	Greutate kg/100 buc.	Nr.art.
		a mm	b mm			
G-KWAG70110RW	alb pur	178	138	1	8,900	6274850

ABS/ASA Acrilnitril-Butadienic-Stirol €/buc.

Piesă de trecere prin perete închisă, destinată închiderii trecerilor prin perete la montarea consolelor.

Piesă pentru trecerea prin perete, din PVC, închisă 90110

Tip	Culoare	Dim.		Amb. bucată	Greutate kg/100 buc.	Nr.art.
		a mm	b mm			
G-KWAG90110RW	alb pur	178	158	1	9,600	6274950

ABS/ASA Acrilnitril-Butadienic-Stirol

€/buc.

Piesă de trecere prin perete închisă, destinată închiderii trecerilor prin perete la montarea consolelor.

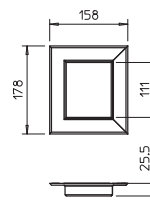

Piesă de trecere prin perete, din PVC, închisă 70130

Tip	Culoare	Dim.		Amb. bucată	Greutate kg/100 buc.	Nr.art.
		a mm	b mm			
G-KWAG70130RW	alb pur	198	138	1	9,400	6274860

ABS/ASA Acrilnitril-Butadienic-Stirol

€/buc.

Piesă de trecere prin perete închisă, destinată închiderii trecerilor prin perete la montarea consolelor.

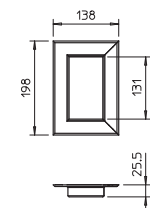

Piesă pentru trecerea prin perete, din PVC, închisă 90130

Tip	Culoare	Dim.		Amb. bucată	Greutate kg/100 buc.	Nr.art.
		a mm	b mm			
G-KWAG90130RW	alb pur	198	158	1	10,100	6274960

ABS/ASA Acrilnitril-Butadienic-Stirol

€/buc.

Piesă de trecere prin perete închisă, destinată închiderii trecerilor prin perete la montarea consolelor.

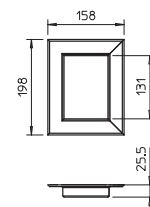

Piesă pentru trecerea prin perete, din PVC, închisă 70170

Tip	Culoare	Dim.		Amb. bucată	Greutate kg/100 buc.	Nr.art.
		a mm	b mm			
G-KWAG70170RW	alb pur	238	138	1	10,400	6274870

ABS/ASA Acrilnitril-Butadienic-Stirol

€/buc.

Piesă de trecere prin perete închisă, destinată închiderii trecerilor prin perete la montarea consolelor.

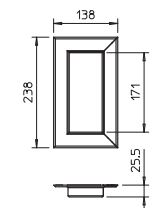

Piesă pentru trecerea prin perete, din PVC, închisă 90170

Tip	Culoare	Dim.		Amb. bucată	Greutate kg/100 buc.	Nr.art.
		a mm	b mm			
G-KWAG90170RW	alb pur	238	158	1	11,100	6274970

ABS/ASA Acrilnitril-Butadienic-Stirol

€/buc.

Piesă de trecere prin perete închisă, destinată închiderii trecerilor prin perete la montarea consolelor.

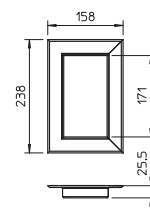

Piesă pentru trecerea prin perete, din PVC, închisă 70210

Tip	Culoare	Dim.		Amb. bucată	Greutate kg/100 buc.	Nr.art.
		a mm	b mm			
G-KWAG70210RW	alb pur	278	138	1	11,400	6274880

ABS/ASA Acrilnitril-Butadienic-Stirol

€/buc.

Piesă de trecere prin perete închisă, destinată închiderii trecerilor prin perete la montarea consolelor.

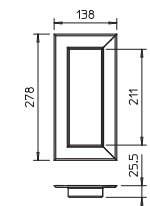

Piesă pentru trecerea prin perete, din PVC, închisă 90210

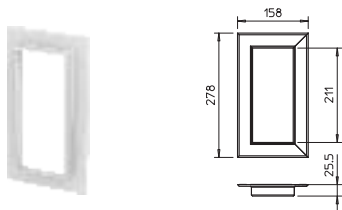

Tip	Culoare	Dim.		Amb. bucată	Greutate kg/100 buc.	Nr.art.
		a mm	b mm			
G-KWAG90210RW	alb pur	278	158	1	12,200	6274980
ABS/ASA Acrilnitril-Butadienic-Stirol €/buc.						

Piesă de trecere prin perete închisă, destinată închiderii trecerilor prin perete la montarea consolelor.

Piesă de trecere prin perete, din aluminiu, deschisă 70110

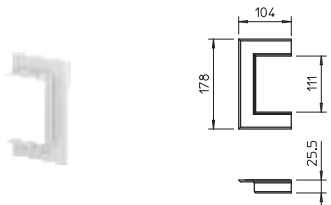

Tip	Culoare	Dim.		Amb. bucată	Greutate kg/100 buc.	Nr.art.
		a mm	b mm			
G-AWAO70110RW	alb pur	178	104	1	10,300	6278800
G-AWAO70110CW	alb crem	178	104	1	10,300	6278801
G-AWAO70110LGR	gri deschis	178	104	1	10,300	6278802
Aluminiu Aluminiu €/buc.						

Piesă de trecere prin perete deschisă, destinată închiderii trecerilor prin perete la montajul pe perete.

Piesă pentru trecerea prin perete, din aluminiu, deschisă 90110

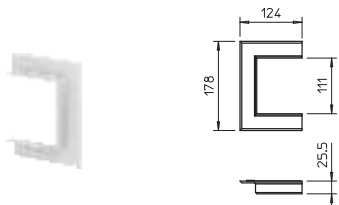

Tip	Culoare	Dim.		Amb. bucată	Greutate kg/100 buc.	Nr.art.
		a mm	b mm			
G-AWAO90110RW	alb pur	178	124	1	11,600	6278880
G-AWAO90110CW	alb crem	178	124	1	11,600	6278881
G-AWAO90110LGR	gri deschis	178	124	1	11,600	6278882
Aluminiu Aluminiu €/buc.						

Piesă de trecere prin perete deschisă, destinată închiderii trecerilor prin perete la montajul pe perete.

Piesă pentru trecerea prin perete, din aluminiu, deschisă 70130

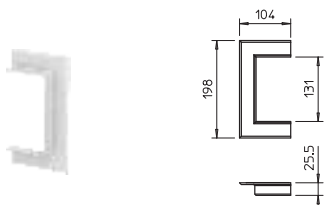

Tip	Culoare	Dim.		Amb. bucată	Greutate kg/100 buc.	Nr.art.
		a mm	b mm			
G-AWAO70130RW	alb pur	198	104	1	10,900	6278810
G-AWAO70130CW	alb crem	198	104	1	10,900	6278811
G-AWAO70130LGR	gri deschis	198	104	1	10,900	6278812
Aluminiu Aluminiu €/buc.						

Piesă de trecere prin perete deschisă, destinată închiderii trecerilor prin perete la montajul pe perete.

Piesă pentru trecerea prin perete, din aluminiu, deschisă 90130

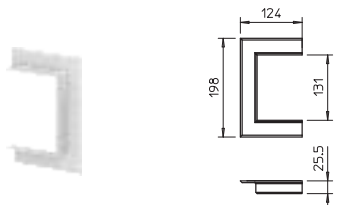

Tip	Culoare	Dim.		Amb. bucată	Greutate kg/100 buc.	Nr.art.
		a mm	b mm			
G-AWAO90130RW	alb pur	198	124	1	12,300	6278890
G-AWAO90130CW	alb crem	198	124	1	12,300	6278891
G-AWAO90130LGR	gri deschis	198	124	1	12,300	6278892
Aluminiu Aluminiu €/buc.						

Piesă de trecere prin perete deschisă, destinată închiderii trecerilor prin perete la montajul pe perete.

Piesă pentru trecerea prin perete, din aluminiu, deschisă 70170

Tip	Culoare	Dim. a mm	Dim. b mm	Amb. bucată	Greutate kg/100 buc.	Nr.art.
G-AWAO70170RW	alb pur	238	104	1	12,300	6278820
G-AWAO70170CW	alb crem	238	104	1	12,300	6278821
G-AWAO70170LGR	gri deschis	238	104	1	12,300	6278822

Aluminiu Aluminiu

€/buc.

Piesă de trecere prin perete deschisă, destinată închiderii trecerilor prin perete la montajul pe perete.

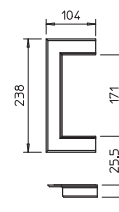

Piesă pentru trecerea prin perete, din aluminiu, deschisă 90170

Tip	Culoare	Dim. a mm	Dim. b mm	Amb. bucată	Greutate kg/100 buc.	Nr.art.
G-AWAO90170RW	alb pur	238	124	1	13,600	6279000
G-AWAO90170CW	alb crem	238	124	1	13,600	6279001
G-AWAO90170LGR	gri deschis	238	124	1	13,600	6279002

Aluminiu Aluminiu

€/buc.

Piesă de trecere prin perete deschisă, destinată închiderii trecerilor prin perete la montajul pe perete.

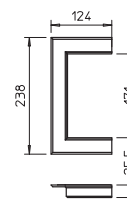

Piesă pentru trecerea prin perete, din aluminiu, deschisă 70210

Tip	Culoare	Dim. a mm	Dim. b mm	Amb. bucată	Greutate kg/100 buc.	Nr.art.
G-AWAO70210RW	alb pur	278	104	1	13,600	6278830
G-AWAO70210LGR	gri deschis	278	104	1	13,600	6278832
G-AWAO70210CW	alb crem	278	104	1	13,600	6278831

Aluminiu Aluminiu

€/buc.

Piesă de trecere prin perete deschisă, destinată închiderii trecerilor prin perete la montajul pe perete.

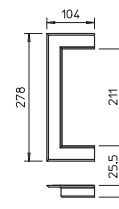

Piesă pentru trecerea prin perete, din aluminiu, deschisă 90210

Tip	Culoare	Dim. a mm	Dim. b mm	Amb. bucată	Greutate kg/100 buc.	Nr.art.
G-AWAO90210RW	alb pur	278	124	1	14,900	6279010
G-AWAO90210CW	alb crem	278	124	1	14,900	6279011
G-AWAO90210LGR	gri deschis	278	124	1	14,900	6279012

Aluminiu Aluminiu

€/buc.

Piesă de trecere prin perete deschisă, destinată închiderii trecerilor prin perete la montajul pe perete.

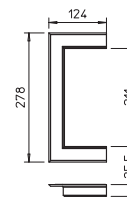

Piesă pentru trecerea prin perete, din aluminiu, închisă 70110

Tip	Culoare	Dim. a mm	Dim. b mm	Amb. bucată	Greutate kg/100 buc.	Nr.art.
G-AWAG70110RW	alb pur	178	138	1	16,000	6278840
G-AWAG70110CW	alb crem	178	138	1	16,000	6278841
G-AWAG70110LGR	gri deschis	178	138	1	16,000	6278842

Aluminiu Aluminiu

€/buc.

Piesă de trecere prin perete închisă, destinată închiderii trecerilor prin perete la montarea consolelor. Este de asemenea potrivită ca piesă de trecere prin tavan pentru coloanele de instalații ISS.

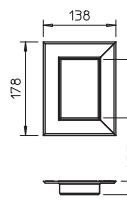

Piesă pentru trecerea prin perete, din aluminiu, închisă 90110

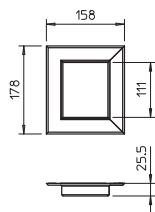

Tip	Culoare	Dim.		Amb. bucată	Greutate kg/100 buc.	Nr.art.
		a mm	b mm			
G-AWAG90110RW	alb pur	178	158	1	17,400	6279020
G-AWAG90110CW	alb crem	178	158	1	17,400	6279021
G-AWAG90110LGR	gri deschis	178	158	1	17,400	6279022

Aluminiu Aluminiu €/buc.

Piesă de trecere prin perete închisă, destinată închiderii trecerilor prin perete la montarea consolelor. Este de asemenea potrivită ca piesă de trecere prin tavan pentru coloanele de instalații ISS.

Piesă de trecere prin perete, din aluminiu, închisă 70130

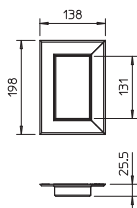

Tip	Culoare	Dim.		Amb. bucată	Greutate kg/100 buc.	Nr.art.
		a mm	b mm			
G-AWAG70130RW	alb pur	198	138	1	17,300	6278850
G-AWAG70130CW	alb crem	198	138	1	17,300	6278851
G-AWAG70130LGR	gri deschis	198	138	1	17,300	6278852

Aluminiu Aluminiu €/buc.

Piesă de trecere prin perete închisă, destinată închiderii trecerilor prin perete la montarea consolelor. Este de asemenea potrivită ca piesă de trecere prin tavan pentru coloanele de instalații ISS.

Piesă pentru trecerea prin perete, din aluminiu, închisă 90130

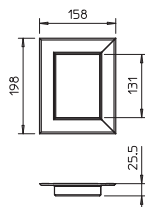

Tip	Culoare	Dim.		Amb. bucată	Greutate kg/100 buc.	Nr.art.
		a mm	b mm			
G-AWAG90130RW	alb pur	198	158	1	18,700	6279030
G-AWAG90130CW	alb crem	198	158	1	18,700	6279031
G-AWAG90130LGR	gri deschis	198	158	1	18,700	6279032

Aluminiu Aluminiu €/buc.

Piesă de trecere prin perete închisă, destinată închiderii trecerilor prin perete la montarea consolelor. Este de asemenea potrivită ca piesă de trecere prin tavan pentru coloanele de instalații ISS.

Piesă pentru trecerea prin perete, din aluminiu, închisă 70170

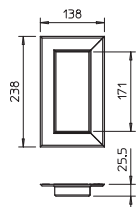

Tip	Culoare	Dim.		Amb. bucată	Greutate kg/100 buc.	Nr.art.
		a mm	b mm			
G-AWAG70170RW	alb pur	238	138	1	20,000	6278860
G-AWAG70170CW	alb crem	238	138	1	20,000	6278861
G-AWAG70170LGR	gri deschis	238	138	1	20,000	6278862

Aluminiu Aluminiu €/buc.

Piesă de trecere prin perete închisă, destinată închiderii trecerilor prin perete la montarea consolelor. Este de asemenea potrivită ca piesă de trecere prin tavan pentru coloanele de instalații ISS.

Piesă pentru trecerea prin perete, din aluminiu, închisă 90170

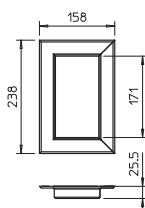

Tip	Culoare	Dim.		Amb. bucată	Greutate kg/100 buc.	Nr.art.
		a mm	b mm			
G-AWAG90170RW	alb pur	238	158	1	21,300	6279040
G-AWAG90170CW	alb crem	238	158	1	21,300	6279041
G-AWAG90170LGR	gri deschis	238	158	1	21,300	6279042

Aluminiu Aluminiu €/buc.

Piesă de trecere prin perete închisă, destinată închiderii trecerilor prin perete la montarea consolelor. Este de asemenea potrivită ca piesă de trecere prin tavan pentru coloanele de instalații ISS.

Piesă pentru trecerea prin perete, din aluminiu, închisă 70210

Tip	Culoare	Dim. a mm	Dim. b mm	Amb. bucată	Greutate kg/100 buc.	Nr.art.
G-AWAG70210RW	alb pur	278	138	1	22,600	6278870
G-AWAG70210CW	alb crem	278	138	1	22,600	6278871
G-AWAG70210LGR	gri deschis	278	138	1	22,600	6278872

Aluminiu Aluminiu

€/buc.

Piesă de trecere prin perete închisă, destinată închiderii trecerilor prin perete la montarea consolelor. Este de asemenea potrivită ca piesă de trecere prin tavan pentru coloanele de instalații ISS.

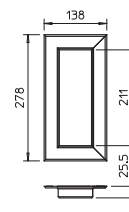

Piesă pentru trecerea prin perete, din aluminiu, închisă 90210

Tip	Culoare	Dim. a mm	Dim. b mm	Amb. bucată	Greutate kg/100 buc.	Nr.art.
G-AWAG90210RW	alb pur	278	158	1	23,900	6279050
G-AWAG90210CW	alb crem	278	158	1	23,900	6279051
G-AWAG90210LGR	gri deschis	278	158	1	23,900	6279052

Aluminiu Aluminiu

€/buc.

Piesă de trecere prin perete închisă, destinată închiderii trecerilor prin perete la montarea consolelor. Este de asemenea potrivită ca piesă de trecere prin tavan pentru coloanele de instalații ISS.

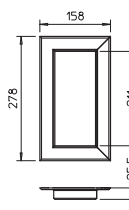

Barieră de protecție fonică

Tip	Lung. mm	Amb. bucată	Greutate kg/100 buc.	Nr.art.
7LSB	300	15	3,867	6288650

€/buc.

Bariera de protecție fonică servește la reducerea transmisiei zgomotului, spre exemplu în cazul trecerii sistemului de canal între două birouri prin orificii în perete. Bariera de protecție fonică este compusă din vată minerală cu un diametru de livrare de ca 30 mm și o lungime de ca 300 mm. Materialul nu trebuie comprimat foarte mult la montaj.

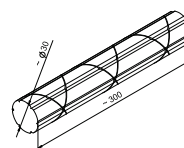

Barieră de protecție fonică metraj

Tip	Amb. m	Greutate kg/100 m	Nr.art.
7LSB M	50	10,500	6288651

€/m

Bariera de protecție fonică servește la reducerea transmisiei zgomotului, spre exemplu în cazul trecerii sistemului de canal între două birouri prin orificii în perete. Bariera de protecție fonică este compusă din vată minerală cu un diametru de livrare de ca 50 mm și o lungime de 30 m. Produsele vândute la metru sunt livrate în cutie, lungimea materialului având 50 m. Materialul nu trebuie comprimat foarte mult la montaj.

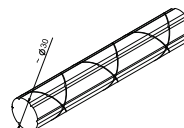



**Sisteme de coloane
pentru instalatii ISS**



ISS - Sisteme de coloane pentru instalații

	Coloană pentru instalații podea-tavan, oțel	408
	Coloană pentru instalații podea-tavan, aluminiu	410
	Coloane pentru instalații, industriale	436
	Accesorii coloană pentru instalații podea-tavan	440
	Coloană pentru instalații podea, oțel	442
	Coloană pentru instalații podea, aluminiu	443
	Montaj aparate	446

Coloană pentru instalații din tablă de oțel cu capac din tablă de oțel

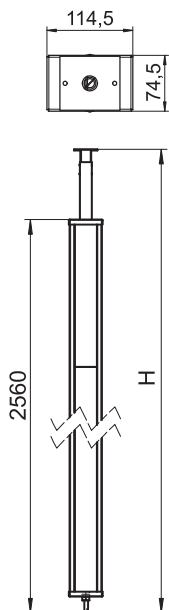

Tip	Culoare	Amb. bucată	Greutate kg/100 buc.	Nr.art.
ISS70110STSRW	alb pur	1	1.121,000	6286530
St Oțel				€/buc.

Set format din: 1 coloană cu un compartiment cu fixare prin tensionare Lungime totală: 2800 mm - 3700 mm, 1 element de fixare pe tavan cu dispozitiv de întindere 1 capac din tablă de oțel Lungime: 2500 mm Se livrează cu un perete de separație de 2 m din PVC, precum și 2 cleme pentru capac.

Coloanele pentru instalații sunt potrivite pentru montarea dozelor seria 71GD...

Coloana pentru instalații este montată în prealabil și poate fi utilizată imediat. Următoarele accesorii pot fi utilizate adițional, în funcție de situația de montaj.

Coloană pentru instalații din tablă de oțel cu capac din PVC

Tip	Culoare	Amb. bucată	Greutate kg/100 buc.	Nr.art.
ISS70110STKRW	alb pur	1	1.100,000	6286540
St	Oțel			€/buc.

Set format din: 1 coloană cu un compartiment cu fixare prin tensionare Lungime totală: 2800 mm - 3700 mm 1 element de fixare pe tavan cu dispozitiv de întindere 1 capac din plastic Lungime: 2500 mm Se livrează cu un perete de separație de 2 m din PVC, precum și 2 cleme pentru capac. Coloanele pentru instalații sunt potrivite pentru montarea dozelor seria 71GD...

Coloana pentru instalații este montată în prealabil și poate fi utilizată imediat. Următoarele accesorii pot fi utilizate adițional, în funcție de situația de montaj.

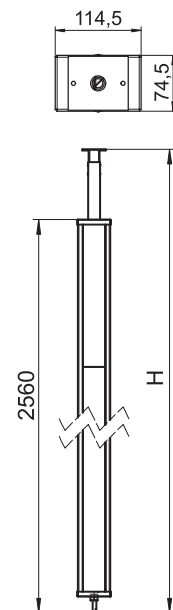

Mască de acoperire

Tip	Culoare	Amb. bucată	Greutate kg/100 buc.	Nr.art.
ISS98B	alb pur	1	13,000	6286800
St	Oțel			€/buc.

Ramă pentru mascarea decupării plăcilor de tavan în zonele de trecere ale coloanei pentru instalații ISS98.

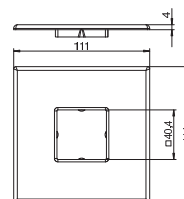

Fixare cu cleme

Tip	Culoare	Amb. bucată	Greutate kg/100 buc.	Nr.art.
ISS98KF	—	1	24,500	6286802
St	Oțel			€/buc.
FS	zincat în bandă			

Fixare cu cleme pentru profilul telescop al coloanelor pentru instalații ISS98 pe șinele portante ale tavanelor intermediare sau suspendate.

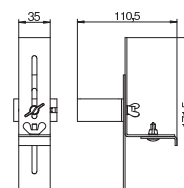

Coloană pentru instalații, tip ISST70140

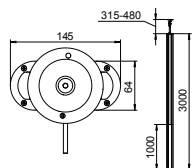

Tip	Culoare	Suprafață	Lung. mm	Amb. bucată	Greutate kg/100 buc.	Nr.art.
ISST70140EL	—	eloxat	3300	1	820,000	6288933
ISST70140RW	alb pur	—	3300	1	820,000	6288930

Aluminiu Aluminiu

EL eloxat

€/buc.

Coloană ISS Twin pentru instalații, din aluminiu, cu deschidere de 76,5 mm.

Set format din:

1 coloană cu un compartiment cu fixare prin tensionare

Lungime totală: 3315 mm - 3480 mm

1 element de fixare pe tavan cu dispozitiv de întindere

1 profil pentru montare canal

Lungime: 1000 mm

1 capac din aluminiu

Lungime: 1000 mm

Zona pentru montarea aparatelor este adecvată pentru integrarea dozelor

cu blocare frontală pentru montarea aparatelor din seria 71GD...

Coloana pentru instalații este montată în prealabil și poate fi utilizată imediat. În funcție de situația de montaj, puteți folosi următoarele accesorii.

Placă de bază pentru ISST70140

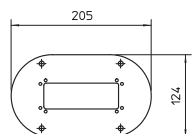

Tip	Culoare	Amb. bucată	Greutate kg/100 buc.	Nr.art.
ISSBP70140RW	alb pur	1	18,500	6290120
ISSBP70140WA	alb aluminiu	1	18,500	6290124

St Oțel

FSK zincat în bandă/acoperit cu material plastic

€/buc.

Placă de pardoseală cu margine vizibilă de 30 mm și 4 perforații care facilitează fixarea Ø 8,5 mm.

Placa de pardoseală este recomandată pentru montarea coloanelor de tip ISST70140, ISSO70140 și ISST70140B.

Stabilizator intermediar pentru ISST70140

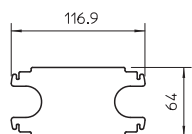

Tip	Culoare	Amb. bucată	Greutate kg/100 buc.	Nr.art.
ISSZ70140	alb pur	1	8,000	6290160

St Oțel

FSK zincat în bandă/acoperit cu material plastic

€/buc.

Stabilizator intermediar pentru rigidizarea suplimentară a profilelor Twin. Adecvat pentru montare pe coloanele tip ISST70140 și ISST70140B.

Cornier de fixare pentru ISST70140

Tip	Culoare	Amb. bucată	Greutate kg/100 buc.	Nr.art.
ISSBW70140RW	alb pur	1	8,500	6290150
St	Oțel			€/buc.

FSK zincat în bandă/acoperit cu material plastic

Cornier de fixare pentru fixarea pe perete a coloanelor de instalare Twin. Adecvat pentru montare pe coloanele tip ISST70140 și ISST70140B.

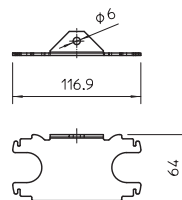

Suport din cauciuc pentru ISST70140

Tip	Culoare	Amb. bucată	Greutate kg/100 buc.	Nr.art.
ISSGU70140	negru	1	5,000	6290174
GUM	Cauciuc			€/buc.

Suport de cauciuc pentru fixarea fără alunecare a coloanelor pentru instalații podea-tavan. Baza este recomandată pentru montarea coloanelor pentru instalații tipul ISST70140, ISSO70140 și ISST70140B.

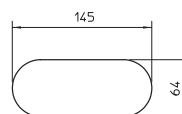

Mască tavan pentru ISST70140

Tip	Culoare	Amb. bucată	Greutate kg/100 buc.	Nr.art.
WAG70140TRW	alb pur	1	28,600	6290200
St	Oțel			€/buc.

Mască pentru tavan destinată obturării curate a trecerii coloanelor prin tavan. Adecvată pentru coloanele pentru instalații tip ISST70140 și ISST70140B.

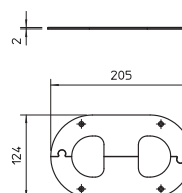

Coloană pentru instalații, tip ISST70140B

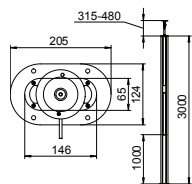

Tip	Culoare	Suprafață	Lung. mm	Amb. bucată	Greutate kg/100 buc.	Nr.art.
ISST70140BEL	—	eloxat	3300	1	860,000	6290013
ISST70140BRW	alb pur	—	3300	1	860,000	6290010

Aluminiu Aluminiu

EL eloxat

€/buc.

Coloană ISS Twin pentru instalații, din aluminiu, cu deschidere de 76,5 mm.

Set format din:

1 coloană cu un compartiment cu fixare prin tensionare

Lungime totală: 3315 mm - 3480 mm

1 posibilitate de fixare pentru sistemul de iluminare

1 element de fixare pe tavan cu dispozitiv de întindere și fixare pe tavan pentru îmbinare cu dibluri tip ISSDB

1 profil pentru montare canal

Lungime: 1000 mm

1 capac din aluminiu

Lungime: 1000 mm

Zona pentru montarea aparatelor este adecvată pentru integrarea dozelor pentru montarea aparatelor din seria 71GD... Dispozitivul de fixare este atașat la înălțimea de 1850 mm, propria sa înălțime fiind de 148 mm. Există posibilitatea creării de diferite feluri de spații de lucru sau de iluminat folosind console de perete de la producătorii de iluminat. Coloana pentru instalații este montată în prealabil și poate fi utilizată imediat. În funcție de situația de montaj, puteți folosi următoarele accesorii.

Placă de bază pentru ISST70140B

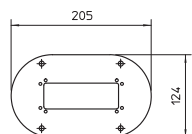

Tip	Culoare	Amb. bucată	Greutate kg/100 buc.	Nr.art.
ISSBP70140RW	alb pur	1	18,500	6290120
ISSBP70140WA	alb aluminiu	1	18,500	6290124

St Oțel

FSK zincat în bandă/acoperit cu material plastic

€/buc.

Placă de pardoseală cu margine vizibilă de 30 mm și 4 perforații care facilitează fixarea Ø 8,5 mm. Placa de pardoseală este recomandată pentru montarea coloanelor de tip ISST70140, ISSO70140 și ISST70140B.

Stabilizator intermediar pentru ISST70140B

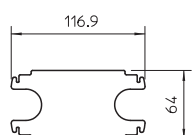

Tip	Culoare	Amb. bucată	Greutate kg/100 buc.	Nr.art.
ISSZ70140	alb pur	1	8,000	6290160

St Oțel

FSK zincat în bandă/acoperit cu material plastic

€/buc.

Stabilizator intermediar pentru rigidizarea suplimentară a profilelor Twin. Adecvat pentru montare pe coloanele tip ISST70140 și ISST70140B.

Cornier de fixare pentru ISST70140B

Tip	Culoare	Amb. bucată	Greutate kg/100 buc.	Nr.art.
ISSBW70140RW	alb pur	1	8,500	6290150

€/buc.

St Oțel

FSK zincat în bandă/acoperit cu material plastic

Cornier de fixare pentru fixarea pe perete a coloanelor de instalare Twin. Adecvat pentru montare pe coloanele tip ISST70140 și ISST70140B.

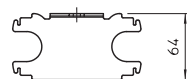
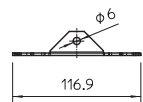

Suport din cauciuc pentru ISST70140B

Tip	Culoare	Amb. bucată	Greutate kg/100 buc.	Nr.art.
ISSGU70140	negru	1	5,000	6290174

€/buc.

GUM Cauciuc

Suport de cauciuc pentru fixarea fără alunecare a coloanelor pentru instalații podea-tavan. Baza este recomandată pentru montarea coloanelor pentru instalații tipul ISST70140, ISSO70140 și ISST70140B.

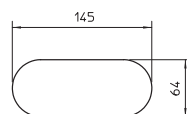

Mască tavan pentru ISST70140B

Tip	Culoare	Amb. bucată	Greutate kg/100 buc.	Nr.art.
WAG70140TRW	alb pur	1	28,600	6290200

€/buc.

St Oțel

Mască pentru tavan destinată obturării curate a trecerii coloanelor prin tavan. Adecvată pentru coloanele pentru instalații tip ISST70140 și ISST70140B.

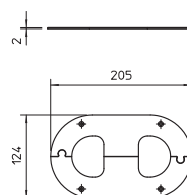

Coloană pentru instalații, tip ISSOG70140

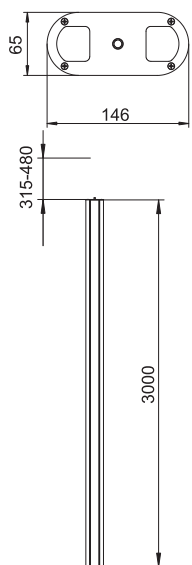

Tip	Culoare	Suprafață	Lung. mm	Amb. bucată	Greutate kg/100 buc.	Nr.art.
ISSOG70140EL	—	eloxat	3300	1	700,000	6289088
ISSOG70140RW	alb pur	—	3300	1	700,000	6289090

Aluminiu Aluminiu

EL eloxat

€/buc.

Coloane ISS, formă ovală, din aluminiu cu deschidere a sistemului de 76,5 mm.

Set format din:

1 coloană cu un compartiment cu fixare prin tensionare

Lungime totală: 3315 mm - 3480 mm

1 element de fixare pe tavan cu dispozitiv de întindere

1 profil pentru montare canal

Lungime: 3000 mm

1 capac din aluminiu

Lungime: 3000 mm

Zona pentru montarea aparatelor este adecvată pentru integrarea dozelor cu blocare frontală pentru montarea aparatelor din seria 71GD...

Coloana pentru instalații este montată în prealabil și poate fi utilizată imediat. În funcție de situația de montaj, puteți folosi următoarele accesorii.

Placă de bază pentru ISSOG70140

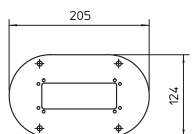

Tip	Culoare	Amb. bucată	Greutate kg/100 buc.	Nr.art.
ISSBP70140WA	alb aluminiu	1	18,500	6290124
ISSBP70140RW	alb pur	1	18,500	6290120

St Oțel

FSK zincat în bandă/acoperit cu material plastic

€/buc.

Placă de pardoseală cu margine vizibilă de 30 mm și 4 perforații care facilitează fixarea Ø 8,5 mm. Placa de pardoseală este recomandată pentru montarea coloanelor de tip ISST70140, ISSO70140 și ISST70140B.

Suport cauciuc pentru ISSOG70140

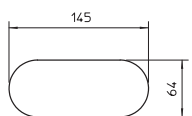

Tip	Culoare	Amb. bucată	Greutate kg/100 buc.	Nr.art.
ISSGU70140	negru	1	5,000	6290174

GUM Cauciuc

€/buc.

Suport de cauciuc pentru fixarea fără alunecare a coloanelor pentru instalații podea-tavan. Baza este recomandată pentru montarea coloanelor pentru instalații tipul ISST70140, ISSO70140 și ISST70140B.

Rozetă tavan pentru ISSOG70140

Tip	Culoare	Amb. bucată	Greutate kg/100 buc.	Nr.art.
WAG701400	alb pur	1	23,400	6290260
St. Oțel				€/buc.

Mască pentru tavan destinată obturării curate a trecerii coloanelor prin tavan. Adecvată pentru coloanele pentru instalații tip ISSO70140.

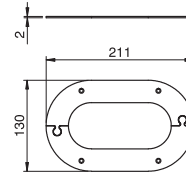

Coloană pentru instalații, tip ISS70110

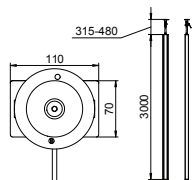

Tip	Culoare	Suprafață	Lung. mm	Amb. bucată	Greutate kg/100 buc.	Nr.art.
ISS70110EL	—	eloxat	3300	1	750,000	6288943
ISS70110RW	alb pur	—	3300	1	750,000	6288940

Aluminiu Aluminiu

EL eloxat

€/buc.

Coloane ISS din aluminiu cu deschidere a sistemului de 76,5 mm.

Set format din:

1 coloană cu un compartiment și fixare prin tensionare

Lungime totală: 3315 mm - 3480 mm

1 element de fixare pe tavan cu dispozitiv de întindere

1 capac din aluminiu

Lungime: 3000 mm

Coloana pentru instalații este recomandată pentru montarea dozelor pentru aparate din seria 71GD... Opțional, există posibilitatea de a monta un perete despărțitor de tip TW (6288256) precum și

o clemă pentru capac de tip KL80A (6288640).

Coloana pentru instalații este montată în prealabil și poate fi utilizată imediat. În funcție de situația de montaj, puteți folosi următoarele accesorii.

Placă pentru bază pentru ISS70110

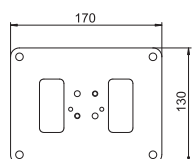

Tip	Culoare	Amb. bucată	Greutate kg/100 buc.	Nr.art.
ISSBP70110RW	alb pur	1	44,600	6290100
ISSBP70110WA	alb aluminiu	1	16,300	6290104

St Oțel

FSK zincat în bandă/acoperit cu material plastic

€/buc.

Placă de pardoseală cu margine vizibilă de 30 mm și 4 perforații care facilitează fixarea Ø 8,5 mm. Placa de pardoseală este recomandată pentru montarea coloanelor de tip ISS70110.

Suport din cauciuc pentru ISS70110

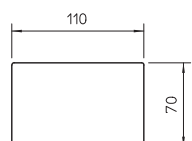

Tip	Culoare	Amb. bucată	Greutate kg/100 buc.	Nr.art.
ISSGU70110	negru	1	5,000	6290170

GUM Cauciuc

€/buc.

Suport de cauciuc pentru fixarea fără alunecare a coloanelor pentru instalații podea-tavan. Suportul de cauciuc este recomandat pentru montarea coloanelor pentru instalații tipul ISS70110.

Mască tavan pentru ISS 70110

Tip	Culoare	Dim.		Amb. bucată	Greutate kg/100 buc.	Nr.art.
		a mm	b mm			
G-AWAG70110RW	alb pur	178	138	1	16,000	6278840
Aluminiu Aluminiu						€/buc.

Piesă de trecere prin perete închisă, destinată închiderii trecerilor prin perete la montarea consolelor. Este de asemenea potrivită ca piesă de trecere prin tavan pentru coloanele de instalații ISS.

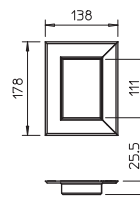

Perete de separație pentru ISS70110

Tip	Lung. mm	Potrivit pentru adâncime de canal	Amb. m	Greutate kg/100 m	Nr.art.
Stl Oțel					€/m

Perete de separație pentru separarea canalului din aluminiu pentru montaj aparate Rapid 80 GA și a coloanelor de instalații pentru instalarea diferitelor nivele de tensiune.

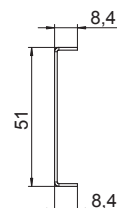

Coloană pentru instalații, tip ISS140110

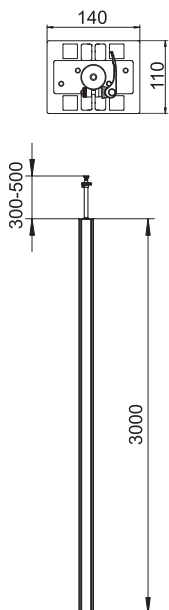

Tip	Culoare	Suprafață	Lung. mm	Amb. bucată	Greutate kg/100 buc.	Nr.art.
ISS140110EL	—	eloxat	3300	1	1.710,000	6288963
ISS140110RW	alb pur	—	3300	1	1.370,000	6288960

Aluminiu Aluminiu

EL eloxat

Coloane ISS din aluminiu cu deschidere a sistemului de 76,5 mm.

Set format din:

1 coloană cu două compartimente și fixare prin tensionare

Lungime totală: 3315 mm - 3480 mm

1 element de fixare pe tavan cu dispozitiv de întindere

2 capace din aluminiu

Lungime: 3000 mm

Coloana este recomandată pentru montarea dozelor de aparate din

seria 71GD.... Opțional, există posibilitatea de a monta un perete de separație de tip TW (6288256) precum și o clemă pentru capac tip KL80A (6288640).

Coloana pentru instalații este montată în prealabil și poate fi utilizată imediat. În funcție de situația de montaj, puteți folosi următoarele accesorii.

€/buc.

Placă pentru bază pentru ISS140110

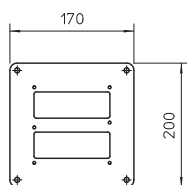

Tip	Culoare	Amb. bucată	Greutate kg/100 buc.	Nr.art.
ISSBP140110RW	alb pur	1	106,000	6290130
ISSBP140110WA	alb aluminiu	1	106,000	6290134

St Oțel

FSK zincat în bandă/acoperit cu material plastic

€/buc.

Placă de pardoseală cu margine vizibilă de 30 mm și 4 perforații care facilitează fixarea Ø 8,5 mm. Placa de pardoseală este recomandată pentru montarea coloanelor de tip ISS140110.

Suport din cauciuc pentru ISS 140110

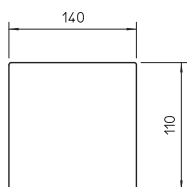

Tip	Culoare	Amb. bucată	Greutate kg/100 buc.	Nr.art.
ISSGU140110	negru	1	9,000	6290176

GUM Cauciuc

€/buc.

Suport de cauciuc pentru fixarea fără alunecare a coloanelor pentru instalații podea-tavan. Suportul de cauciuc este recomandat pentru montarea coloanelor pentru instalații tipul ISS140110.

Mască tavan pentru ISS 140110

Tip	Culoare	Amb. bucată	Greutate kg/100 buc.	Nr.art.
WAG140110RW	alb pur	1	32,000	6290240
Aluminiu	Aluminiu			€/buc.

Mască pentru tavan destinată obturării curate a trecerii coloanelor prin tavan. Adecvată pentru coloanele pentru instalații tip ISS140110.

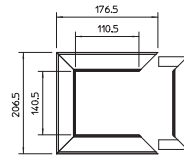

Perete de separație pentru ISS140110

Tip	Lung. mm	Potrivit pentru adâncime de canal	Amb. m	Greutate kg/100 m	Nr.art.
GA-TW70	2000	70	2	51,500	6279711
St. Oțel					€/m

Perete de separație pentru separarea canalului din aluminiu pentru montaj aparate Rapid 80 GA și a coloanelor de instalații pentru instalarea diferitelor nivele de tensiune.

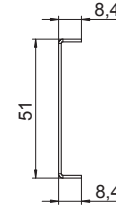

Coloană pentru instalații, tip ISSRM45

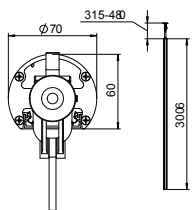

Tip	Culoare	Suprafață	Lung. mm	Amb. bucată	Greutate kg/100 buc.	Nr.art.
ISSRM45EL	—	eloxat	3300	1	510,000	6290087
ISSRM45RW	alb pur	—	3300	1	510,000	6290086

Aluminiu Aluminiu

EL eloxat

€/buc.

ISS Coloană de instalare din aluminiu.

Set format din :

1 coloană cu un compartiment cu fixare prin tensionare

Lungime totală : 3315 mm - 3480 mm

1 element de fixare pe tavan cu dispozitiv de întindere

1 capac din aluminiu

Lungime 3000 mm

Designul acestei coloane de instalare ISS se bazează pe un profil din aluminiu foarte subțire, rotund, care prezintă pe latura frontală un capac neted din seria de canale

Rapid 45. Deschiderea sistemului de 45 mm este recomandată pentru montarea directă a aparatelor de comutare și cuplare Modul 45.



Suport din cauciuc pentru ISSRM45

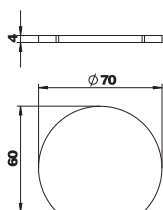

Tip	Culoare	Amb. bucată	Greutate kg/100 buc.	Nr.art.
ISSRGU	negru	1	1,450	6290178

GUM Cauciuc

€/buc.

Suport de cauciuc pentru fixarea fără alunecare a coloanelor pentru instalații podea-tavan ISSRM45.

Mască tavan pentru ISSRM45

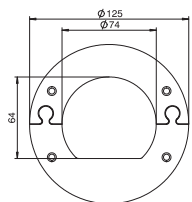

Tip	Culoare	Amb. bucată	Greutate kg/100 buc.	Nr.art.
WAGRM45	alb pur	1	12,900	6290264

St Oțel

€/buc.

Mască închisă pentru tavan destinată obturării trecerii coloanelor pentru instalații prin tavan tip ISSRM45.

Perete de separație pentru ISSRM45

Tip	Culoare	Lung. mm	Amb. m	Greutate kg/100 m	Nr.art.
2371 40	gri deschis	2000	60	13,500	6023096
PVC Policlorură de vinil					€/m

Perete despărțitor pentru separarea canalului WDK, cu înălțimea de 40 mm și diferite coloane pentru instalații ISS pentru montajul cu diferite nivele de tensiune.

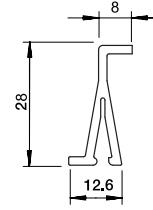

Coloană pentru instalații, tip ISSRM45F

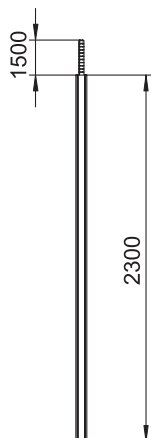
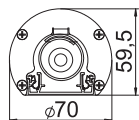

Tip	Culoare	Suprafață	Lung. mm	Amb. bucată	Greutate kg/100 buc.	Nr.art.
ISSRM45FRW	alb pur	—	2300	1	380,000	6290095
ISSRM45FEL	—	eloxat	2300	1	380,000	6290097

Aluminiu Aluminiu

EL eloxat

€/buc.

Coloană ISS de instalare din aluminiu cu tub flexibil până la tavan.

Set compus din:

1 coloană cu două compartimente cu tub flexibil până la tavan

Lungime totală: 2300 mm

1 tub flexibil, lungime: 1500 mm

1 capac din aluminiu

Lungime: 2300 mm

Designul acestei coloane ISS pentru instalații se bazează pe un profil din aluminiu foarte subțire, rotund care prezintă pe latura frontală un capac neted din seria de canale Rapid 45. Deschiderea sistemului de 45 mm este recomandată pentru montarea directă a aparatelor de comutare și cu-plare Modul 45.

Placa bazei ca suport, tip SFISSF, și piesa de conectare a tubului la tavan, tip SAISSF, se comandă separat (vezi articolul următor).

Placă de bază pentru ISSRM45F

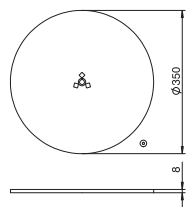

Tip	Culoare	Amb. bucată	Greutate kg/100 buc.	Nr.art.
SFISSF	alb pur	1	600,000	6290196
SFISSF	alb aluminiu	1	600,000	6290197

St Oțel

€/buc.

Placă a bazei ca suport pentru coloanele de instalații cu tub până la tavan, tip ISS 110100F, 140100F și ISSRM45F.

Conectare furtun pentru ISSRM45F

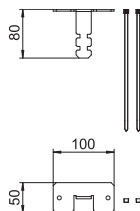

Tip	Culoare	Amb. bucată	Greutate kg/100 buc.	Nr.art.
SAISSF	—	1	35,100	6290198

St Oțel

VZ zincat

€/buc.

Conectare furtun ca fixare pe tavan pentru coloanele de instalații cu tub până la tavan, tip ISS 110100F și 140100F.

Mască tavan pentru ISSRM45F

Tip	Culoare	Amb. bucată	Greutate kg/100 buc.	Nr.art.
DAB-F RW	alb pur	1	20,700	6290269
St.	Oțel			€/buc.

Rozetă tavan pentru obturarea trecerii prin tavan a furtunului flexibil.

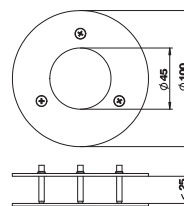

Perete de separație pentru ISSRM45F

Tip	Culoare	Lung. mm	Amb. m	Greutate kg/100 m	Nr.art.
2371 40	gri deschis	2000	60	13,500	6023096
PVC	Policlorură de vinil				€/m

Perete despărțitor pentru separarea canalului WDK, cu înălțimea de 40 mm și diferite coloane pentru instalații ISS pentru montajul cu diferite nivele de tensiune.

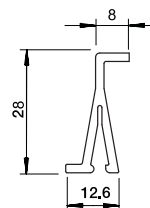

Coloană pentru instalații, tip ISS110100R

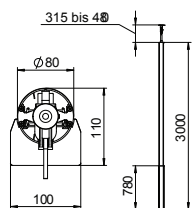

Tip	Culoare	Suprafață	Dim.		Amb. bucată	Greutate kg/100 buc.	Nr.art.
			A mm	B mm			
ISS110100REL	—	eloxat	780	3000	1	1.000,000	6289063
ISS110100RRW	alb pur	—	780	3000	1	1.000,000	6289060

Aluminiu Aluminiu

EL eloxat

€/buc.

ISS Coloană de instalare din aluminiu cu țevă de dimensiuni mici ce ajunge până la tavan.

Set compus din:

1 coloană cu un compartiment cu dispozitiv de întindere

Lungime totală: 3315 mm - 3480 mm

1 Dispozitiv de întindere pentru tensionarea sub tavan

1 Instalație din aluminiu care poate fi echipată

Lungime: 780 mm

Coloana prezintă în zona destinată montării aparatelor o deschidere de 76,5 mm și este recomandată pentru montarea dozelor de aparate din seria 71GD...

Mască tavan pentru ISS110100R

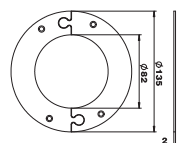

Tip	Culoare	Amb. bucată	Greutate kg/100 buc.	Nr.art.

Si Oțel

€/buc.

Mască pentru tavan destinată obturării curate a trecerii coloanelor prin tavan. Adecvată pentru coloanele pentru instalații ISS110100R și ISS140100R.

Placă pentru bază pentru ISS110100

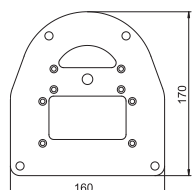

Tip	Culoare	Amb. bucată	Greutate kg/100 buc.	Nr.art.
ISSBP110100WA	alb aluminiu	1	43,600	6290331

Si Oțel

€/buc.

Placă pardoseală pentru fixarea ISS110100 e podea. Placa pentru pardoseală cu margine vizibilă are 4 perforații care facilitează fixarea Ø 8,5 mm.

Suport din cauciuc pentru ISS110100R

Tip	Culoare	Amb. bucată	Greutate kg/100 buc.	Nr.art.	€/buc.
ISSGU110100	—	1	4,500	6290358	
GUM Cauciuc					

Suport de cauciuc pentru fixarea fără alunecare a coloanelor pentru instalații podea-tavan tipul ISS110100.

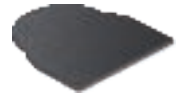
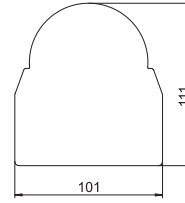

Coloană pentru instalații, tip ISS110100F

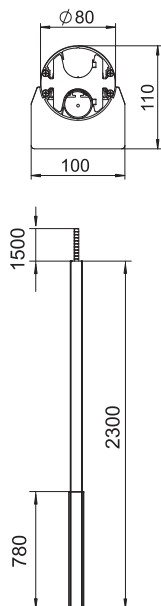

Tip	Culoare	Suprafață	Dim.		Amb. bucată	Greutate kg/100 buc.	Nr.art.
			A mm	B mm			
ISS110100FRW	alb pur	—	780	2300	1	790,000	6289040
ISS110100FEL	—	eloxat	780	2300	1	790,000	6289043

Aluminiu Aluminiu

EL eloxat

€/buc.

Coloană ISS de instalare din aluminiu cu tub flexibil până la tavan. Set format din : 1 coloană cu un compartiment cu tub flexibil până la tavan. Lungime totală: 2300 mm 1 tub flexibil, lungime: 1500 mm 1 instalație din aluminiu care poate fi echipată Lungime: 780 mm Coloana pentru instalații prezintă în zona destinată montării aparatelor o deschidere de 76,5 mm și este recomandată pentru montarea dozelor de aparate din seria 71GD... Placa bazei ca suport, tip SFISSF, și piesa de conectare a tubului la tavan, tip SAISSF, se comandă separat (vezi articolul următor).

Placă pentru bază pentru ISS110100F

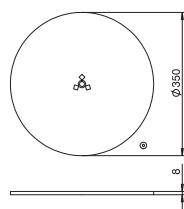

Tip	Culoare	Amb. bucată	Greutate kg/100 buc.	Nr.art.
SFISSFWAL	alb aluminiu	1	600,000	6290197

St Oțel

€/buc.

Placă a bazei ca suport pentru coloanele de instalații cu tub până la tavan, tip ISS 110100F, 140100F și ISSRM45F.

Conectare furtun pentru ISS110100F

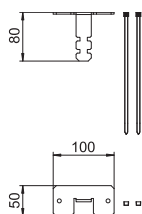

Tip	Culoare	Amb. bucată	Greutate kg/100 buc.	Nr.art.

St Oțel

VZ zincat

€/buc.

Conectare furtun ca fixare pe tavan pentru coloanele de instalații cu tub până la tavan, tip ISS 110100F și 140100F.

Mască tavan pentru ISS110100F

Tip	Culoare	Amb. bucată	Greutate kg/100 buc.	Nr.art.
DAB-F RW	alb pur	1	20,700	6290269
St. Oțel				€/buc.

Rozetă tavan pentru obturarea trecerii prin tavan a furtunului flexibil.

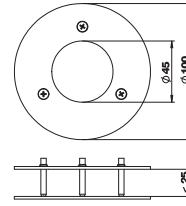

Coloană pentru instalații, tip ISS140100R

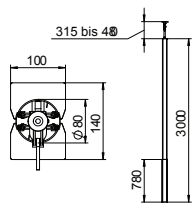

Tip	Culoare	Suprafață	Dim.		Amb. bucată	Greutate kg/100 buc.	Nr.art.
			A mm	B mm			
ISS140100REL	—	eloxat	780	3000	1	1.390,000	6289073
ISS140100RRW	alb pur	—	780	3000	1	1.390,000	6289070

Aluminiu Aluminiu €/buc.
EL eloxat

ISS Coloană de instalare din aluminiu cu țevă de dimensiuni mici ce ajunge până la tavan.

Set format din:

1 coloană cu două compartimente cu dispozitiv de întindere

Lungime totală: 3315 mm - 3480 mm

1 element de fixare pe tavan cu dispozitiv de întindere

1 capac din aluminiu

Lungime: 780 mm

Coloana dispune de o deschidere de 76,5 mm în zona de montare a aparatelor și este recomandată pentru montarea dozelor de aparate din seria 71GD...

Mască tavan pentru ISS140100R

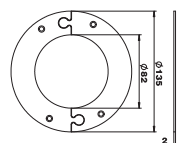

Tip	Culoare	Amb. bucată	Greutate kg/100 buc.	Nr.art.

Si Oțel €/buc.

Mască pentru tavan destinată obturării curate a trecerii coloanelor prin tavan. Adecvată pentru coloanele pentru instalații ISS110100R și ISS140100R.

Placă de bază pentru ISS140100R

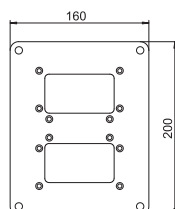

Tip	Culoare	Amb. bucată	Greutate kg/100 buc.	Nr.art.
ISSBP140100WA	alb aluminiu	1	57,200	6290337

Si Oțel €/buc.

Placă pardoseală pentru fixarea ISS140100 pe podea. Placa pentru pardoseală cu margine vizibilă are 4 perforații care facilitează fixarea Ø 8,5 mm.

Suport din cauciuc pentru ISS140100R

Tip	Culoare	Amb. bucată	Greutate kg/100 buc.	Nr.art.
ISSGU140100	—	1	6,500	6290362
GUM Cauciuc				€/buc.

Suport de cauciuc pentru fixarea fără alunecare a coloanelor pentru instalații podea-tavan tipul ISS140100.

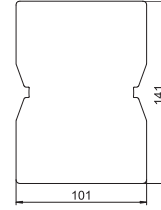

Coloană pentru instalații, tip ISS140100F

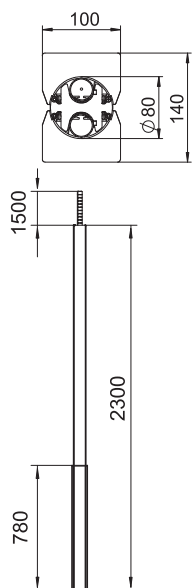

Tip	Culoare	Suprafață	Dim.		Amb. bucată	Greutate kg/100 buc.	Nr.art.
			A mm	B mm			
ISS140100FRW	alb pur	—	780	2300	1	1.100,000	6289050
ISS140100FEL	—	eloxat	780	2300	1	1.100,000	6289053

Aluminiu Aluminiu

€/buc.

EL eloxat

Coloană ISS de instalare din aluminiu cu tub flexibil până la tavan.

Set format din :

1 coloană cu două compartimente cu tub flexibil până la tavan

Lungime totală: 2300 mm 1 tub flexibil, lungime: 1500 mm

1 capac din aluminiu Lungime: 780 mm

Coloana pentru instalații prezintă în zona destinată montării aparatelor o deschidere de 76,5 mm și este recomandată pentru montarea dozelor de aparate din seria 71GD... Placa bazei ca suport, tip SFISSF, și piesa de conectare a tubului la tavan, tip SAISSF, se comandă separat (vezi articolul următor)

Placă de bază pentru ISS140100F

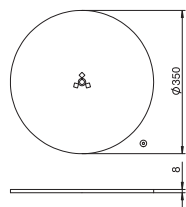

Tip	Culoare	Amb. bucată	Greutate kg/100 buc.	Nr.art.
SFISSFWAL	alb aluminiu	1	600,000	6290197

St Oțel

€/buc.

Placă a bazei ca suport pentru coloanele de instalații cu tub până la tavan, tip ISS 110100F, 140100F și ISSRM45F.

Conectare furtun pentru ISS140100F

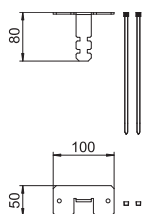

Tip	Culoare	Amb. bucată	Greutate kg/100 buc.	Nr.art.

St Oțel

€/buc.

VZ zincat

Conectare furtun ca fixare pe tavan pentru coloanele de instalații cu tub până la tavan, tip ISS 110100F și 140100F.

Mască tavan pentru ISS140100F

Tip	Culoare	Amb. bucată	Greutate kg/100 buc.	Nr.art.
DAB-2F	alb pur	1	27,100	6290382
St. Oțel				€/buc.

Rozetă tavan pentru obturarea trecerii prin tavan a furtunului flexibil.

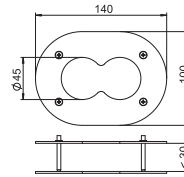

Coloană pentru instalații, tip ISSDM45

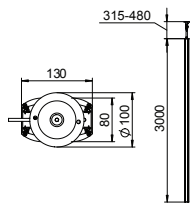

Tip	Culoare	Suprafață	Lung. mm	Amb. bucată	Greutate kg/100 buc.	Nr.art.
ISSDM45EL	—	eloxat	3300	1	1.172,000	6289972
ISSDM45RW	alb pur	—	3300	1	1.172,000	6289970

Aluminiu Aluminiu

EL eloxat

€/buc.

ISS Coloană de instalare din aluminiu.

Set format din:

1 coloană cu două compartimente cu fixare cu cleme

Lungime totală: 3315 mm - 3480 mm

1 atașament tavan cu clemă pentru 2 capace din aluminiu

Lungime 3000 mm

Clema care este atașată la partea superioară a coloanei ISS poate fi reglată variabil de la 300 la 500 mm. Posibilitățile de culoare sunt două : aluminiu anodizat sau alb pur. Stâlpul se bazează pe un profil subțire, oval, din aluminiu. Există două deschideri de sisteme de 45 mm pe laturile opuse pentru instalarea directă a dispozitivelor Modul 45.

Suport din cauciuc pentru ISSDM45R

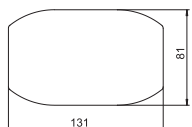

Tip	Culoare	Amb. bucată	Greutate kg/100 buc.	Nr.art.
ISSGUDM45	—	1	4,600	6290372

GUM Cauciuc

€/buc.

Suport de cauciuc pentru fixarea fără alunecare a coloanelor pentru instalații podea-tavan tipul ISSDM45.

Mască tavan pentru ISSDM45R

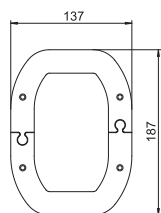

Tip	Culoare	Amb. bucată	Greutate kg/100 buc.	Nr.art.
WAGDM45	alb pur	1	46,800	6290387

St Oțel

€/buc.

Mască pentru tavan destinată obturării trecerii coloanelor prin tavan, tipul ISSDM45.

Placă de bază pentru ISSDM45

Tip	Culoare	Amb. bucată	Greutate kg/100 buc.	Nr.art.
ISSBPDM45RW	alb pur	1	39,000	6290347
ISSBPDM45WA	alb aluminiu	1	39,000	6290348

St. Oțel

€/buc.

Placă de pardoseală cu margine vizibilă de 30 mm și 4 perforații care facilitează fixarea Ø 8,5 mm.

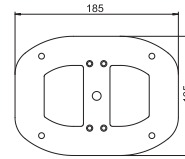

Perete de separație pentru ISSDM45R

Tip	Culoare	Lung. mm	Amb. m	Greutate kg/100 m	Nr.art.
2371 40	gri deschis	2000	60	13,500	6023096

PVC Policlorură de vinil

€/m

Perete despărțitor pentru separarea canalului WDK, cu înălțimea de 40 mm și diferite coloane pentru instalații ISS pentru montajul cu diferite nivele de tensiune.

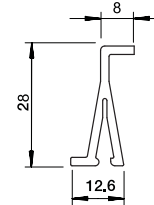

Coloană pentru instalații, tip ISSDM45F

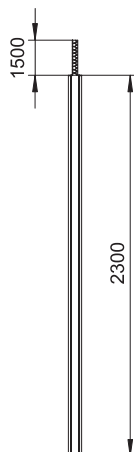
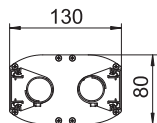

Tip	Culoare	Suprafață	Lung. mm	Amb. bucată	Greutate kg/100 buc.	Nr.art.
ISSDM45FRW	alb pur	—	2300	1	871,000	6289974
ISSDM45FEL	—	eloxat	2300	1	871,000	6289976

Aluminiu Aluminiu

€/buc.

EL eloxat

ISS Coloană de instalare din aluminiu.

Set compus din:

1 coloana cu două compartimente cu două furtunuri flexibile pentru tavan Lungimea totală a profilului de aluminiu: 2300 mm

2 huse din aluminiu, lungime 2300

Opțiuni de culori sunt: alb pur sau aluminiu anodizat. Există două deschideri de sisteme de 45 mm pe laturile opuse pentru instalarea directă a dispozitivelor Modul 45. Placa bazei ca suport, tip SFISSF, și piesa de conectare a tubului la tavan, tip SAISSF, se comandă separat (vezi articolul următor).

Placă de bază pentru ISSDM45F

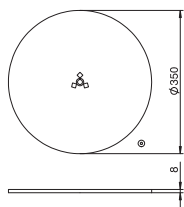

Tip	Culoare	Amb. bucată	Greutate kg/100 buc.	Nr.art.
SFISSF	alb pur	1	600,000	6290196
SFISSF	alb aluminiu	1	600,000	6290197

St Oțel

€/buc.

Placă a bazei ca suport pentru coloanele de instalații cu tub până la tavan, tip ISS 110100F, 140100F și ISSRM45F.

Conectare furtun pentru ISSDM45F

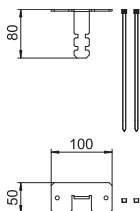

Tip	Culoare	Amb. bucată	Greutate kg/100 buc.	Nr.art.
SAISSF	—	1	35,100	6290198

St Oțel

€/buc.

VZ zincat

Conectare furtun ca fixare pe tavan pentru coloanele de instalații cu tub până la tavan, tip ISS 110100F și 140100F.

Mască tavan pentru ISSDM45F

Tip	Culoare	Amb. bucată	Greutate kg/100 buc.	Nr.art.
DAB-2F	alb pur	1	27,100	6290382
St.	Oțel			€/buc.

Rozetă tavan pentru obturarea trecerii prin tavan a furtunului flexibil.

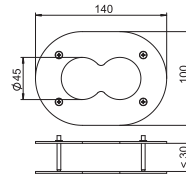

Perete de separație pentru ISSDM45F

Tip	Culoare	Lung. mm	Amb. m	Greutate kg/100 m	Nr.art.
2371 40	gri deschis	2000	60	13,500	6023096
PVC	Policlorură de vinil				€/m

Perete despărțitor pentru separarea canalului WDK, cu înălțimea de 40 mm și diferite coloane pentru instalații ISS pentru montajul cu diferite nivele de tensiune.

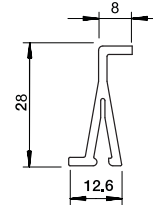

Profil coloană industrială, tip ISS160160IP4

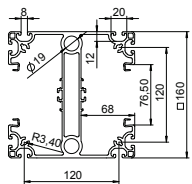

Tip	Suprafață	Lung.	Amb. bucată	Greutate	Nr.art.
		mm		kg/100 buc.	
ISS160160IP4 EL	eloxat	4000	1	4.055,000	6290404
Aluminiu	Aluminiu				€/buc.
EL	eloxat				

Coloană instalații ISS pentru echiparea zonelor de lucru în secții de producție. Profilul eloxat din aluminiu, execuție grea, are două laturi opuse cu deschidere de 76,5 mm pentru montajul dozelor de aparate din seriile 71 GD... sau suporturi de montaj din seriile 71 MT... Toate cele 4 laturi ale profilului au câte o degajare de montaj cu mărime nominală 8 pentru montajul diferitelor accesorii pentru funcții suplimentare. Setul de livrare conține profilul, capacele cu lungime de 2000 mm și o pungă cu 20 cleme fixare tip RKV3V. Două canale închise în interiorul profilului pot fi folosite pentru aer comprimat.

Capac

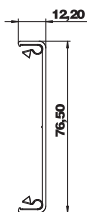

Tip	Culoare	Suprafață	Lung.	Amb. bucată	Greutate	Nr.art.
			mm	m	kg/100 m	
GA-OTEL	—	eloxat	2000	2	38,300	6279723
Aluminiu	Aluminiu					€/m
EL	eloxat					

Capac din aluminiu pentru închiderea canalelor pentru montaj aparate Rapid GA și a coloanelor de instalații ISS cu o deschidere de 76,5. Consolele de tipul RKV3V garantează fixarea capacului și contactul electric în partea inferioară a canalului și a coloanelor de instalații. Există 6 console premontate incluse pentru o lungime de livrare de 2,000 mm.

Clemă de zăvorâre

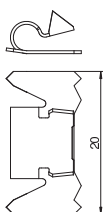

Tip	Amb. bucată	Greutate	Nr.art.
		kg/100 buc.	
RKV3V	20	0,085	6288700
Si	Oțel		€/buc.

Cleme de zăvorâre destinate îmbinării mecanice și conexiunii electrice dintre capac și baza canalului. Adaptat pentru capacele sistemelor Rapid 45, Rapid 80 și ISS.

Profil coloană industrială, tip ISS160160IP6

Tip	Suprafață	Lung. mm	Amb. bucată	Greutate kg/100 buc.	Nr.art.
ISS160160IP6 EL	eloxat	6000	1	6.020,000	6290406
Aluminiu Aluminu € /buc.					
EL eloxat					

Coloană instalații ISS pentru echiparea zonelor de lucru în secții de producție. Coloană instalații ISS pentru echiparea zonelor de lucru în secții de producție. Toate cele 4 laturi ale profilului au câte o degajare de montaj cu mărime nominală 8 pentru montajul diferitelor accesorii pentru funcții suplimentare. Setul de livrare conține profilul, capacele cu lungime de 2000 mm și o pungă cu 20 cleme fixare tip RKV3V. Două canale închise în interiorul profilului pot fi folosite pentru aer comprimat.

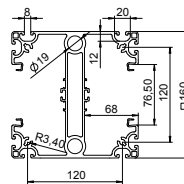

Fixare pe tavan pentru coloane de instalații industriale

Tip	Culoare	Suprafață	Lung. mm	Amb. bucată	Greutate kg/100 buc.	Nr.art.
ISS160160DB WA	alb aluminiu	—	403	1	443,600	6290436
St. Oțel € /buc.						

Fixarea pe tavan pentru coloană de instalații ISS. Pachetul de livrare cuprinde două profile U la 3 m din tablă, placă de fixare pentru tavan și accesoriile necesare. Profilul de fixare de tavan poate fi reglabil pe înălțime.

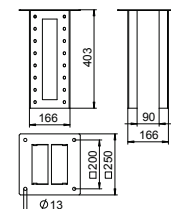

Placă de bază pentru coloane industriale

Tip	Culoare	Suprafață	Lung. mm	Amb. bucată	Greutate kg/100 buc.	Nr.art.
ISS160160BP	alb aluminiu	—	250	1	382,000	6290416
St. Oțel € /buc.						

Placă pardoseală pentru fixarea ISS140100 pe podea. Pachetul de livrare conține 4 șuruburi de fixare a plăcii pe profilul coloanei și 2 dopuri pentru etanșarea canalelor de aer comprimat.

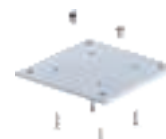
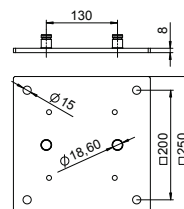

Protecție pentru coloane industriale

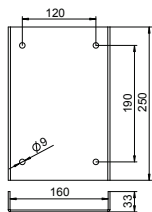

Tip	Culoare	Lung. mm	Amb. bucată	Greutate kg/100 buc.	Nr.art.
ISS160160AS WA	alb aluminiu	250	1	264,000	6290422

Si Oțel €/buc.

Protecția mecanică a coloanelor industriale ISS în zona pardoselei. Pachetul de livrare conține 2 profile U de protecție din tabla de 3 mm și 8 șuruburi pentru montajul pe profilul coloanei.

Protecție pentru coloane industriale

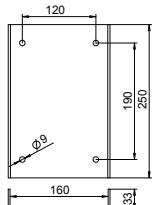

Tip	Culoare	Lung. mm	Amb. bucată	Greutate kg/100 buc.	Nr.art.
ISS160160AS HRO	hellrotorange	250	1	264,000	6290423

Si Oțel €/buc.

Protecția mecanică a coloanelor industriale ISS în zona pardoselei. Pachetul de livrare conține 2 profile U de protecție din tabla de 3 mm și 8 șuruburi pentru montajul pe profilul coloanei.

Piuliță specială pentru coloană industrială

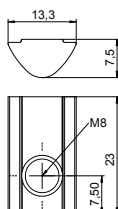

Tip	Suprafață	Lung. mm	Amb. bucată	Greutate kg/100 buc.	Nr.art.
NS8 ST	zincat	23	10	0,930	6290499

Si Oțel €/buc.

Piuliță specială cu filet metric 8 pentru montajul accesoriilor pe profilul coloanei industriale. O piesă cu înfigere pe partea inferioară permite culisarea piuliței. Asigurarea automată împotriva răsucirii prin profilul de pe partea superioară.

Garnitură de aer comprimat pentru coloane industriale

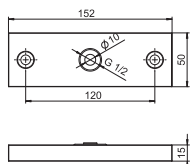

Tip	Amb. bucată	Greutate kg/100 buc.	Nr.art.
ISS160160DLA	1	30,000	6290495

€/buc.

Garnitură pentru conectarea aerului comprimat la coloanele industriale ISS. Garnitura are o degajare pentru filet G 1/2 (ISO 228-1) pentru cupla standard de aer comprimat. Unitatea poate fi montată variabil pe profilul coloanei cu ajutorul piulițelor speciale și a șuruburilor de fixare. Pentru executarea corectă a decupării pentru aer comprimat ambalajul conține un șablon.

Clemă de împământare

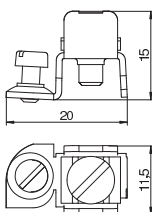

Tip	Amb. bucată	Greutate kg/100 buc.	Nr.art.
8AWR	10	0,641	6288704

Si Oțel €/buc.

Clemă de împământare și protecție pentru instalarea canalului de oțel și aluminiu precum și a coloanelor de instalații. Conexiune: 2 x 1,5 - 4 mm²

Perete despărțitor

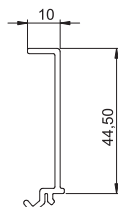

Tip	Amb. m	Greutate kg/100 m	Nr.art.
GK-TW70	40	17,400	6274900

PVC €/m

Perete de separație pentru montajul în canale de montaj Rapid 80 GK (GA) sau a unităților de montaj ISS pentru instalarea cablurilor cu nivel diferit de tensiune.

Placă adaptor pentru suport de montare

Tip	Culoare	Amb. bucată	Greutate kg/100 buc.	Nr.art.
ISS160160APKTS	alb aluminiu	1	142,000	6290456
St. Oțel				€/buc.

Placă adaptor pentru montarea unui suport pentru un sistem de susținere a cablurilor la coloanele de instalații industriale ISS. Instrucțiunile de montaj sunt incluse. Vă rugăm să respectați valorile maxime de încărcare. Clema a fost testată împreună cu adaptorul pe profilul coloanei de instalații. Inginerul trebuie să aleagă sistemul ideal de fixare.

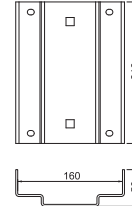

Doză pentru aparate, simplă

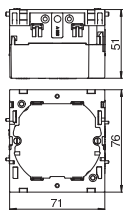

Culoare		Amb. bucată	Greutate kg/100 buc.	Nr.art.
Tip	71GD6 gri închis	5	5,600	6288610
PA Poliamidă				€/buc.

Doză frontală pentru aparate pentru sisteme de comutare, cu bază rabatabilă care poate fi îndepărtată la nevoie, destinată conectării conductorilor într-un timp redus, cu orificii de alimentare pentru conductori cu diametru de până la 14 mm.

Doză pentru aparate, dublă

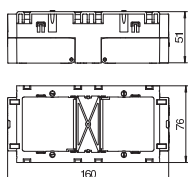

Culoare		Amb. bucată	Greutate kg/100 buc.	Nr.art.
Tip	71GD7 gri închis	2	11,000	6288611
PA Poliamidă				€/buc.

Doză frontală pentru aparate destinată programelor standard de comutare recomandată pentru montarea a 2 aparate individuale sau a unei prize multiple cu contact de protecție.

Doză pentru aparate, simplă, Modul 45

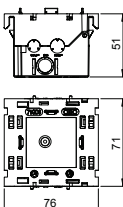

Culoare		Amb. bucată	Greutate kg/100 buc.	Nr.art.
Tip	71GD8-2	1	5,900	6288569
PA Poliamidă				€/buc.

Doză frontală pentru aparate pentru sistemul Modul 45, cu bază rabatabilă care poate fi îndepărtată la nevoie, destinată conectării conductorilor într-un timp redus, cu orificii de alimentare pentru conductori cu diametru de până la 14 mm.

Doză pentru aparate, dublă, Modul 45

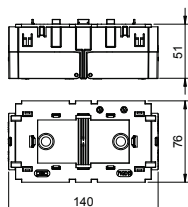

Culoare		Amb. bucată	Greutate kg/100 buc.	Nr.art.
Tip	71GD13	1	11,000	6288583
PA Poliamidă				€/buc.

Doză frontală pentru aparate pentru sistemul Modul 45, cu bază rabatabilă care poate fi îndepărtată la nevoie, destinată conectării conductorilor într-un timp redus, cu orificii de alimentare pentru conductori cu diametru de până la 14 mm.

Doză pentru aparate, triplă, Modul 45

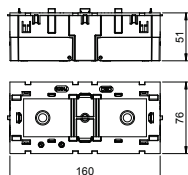

Culoare		Amb. bucată	Greutate kg/100 buc.	Nr.art.
Tip	71GD9-2	1	11,600	6288579
PA Poliamidă				€/buc.

Doză frontală pentru aparate pentru sistemul Modul 45, cu bază rabatabilă care poate fi îndepărtată la nevoie, destinată conectării conductorilor într-un timp redus, cu orificii de alimentare pentru conductori cu diametru de până la 14 mm.

Dispozitiv de întindere

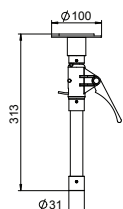

Culoare		Amb. bucată	Greutate kg/100 buc.	Nr.art.
Tip	ISSDV	1	70,000	6290189
				€/buc.

Dispozitiv de fixare pentru întinderea coloanelor de instalații podea - tavan de-a lungul tavanului. Suprafața pentru reglarea pe înălțime este cuprinsă între 313 mm (lungimea de bază) și 480 mm.

Unealtă pentru introducere

Tip	Culoare	Amb. bucată	Greutate kg/100 buc.	Nr.art.
HAT30	albastru	1	3,600	6290201
PA Poliamidă €/buc.				

Unele pentru fixarea ulterioară a tubului flexibil al coloanei pentru instalații din seria ...F.

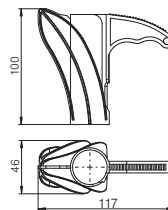

Clemă de împământare

Tip	Amb. bucată	Greutate kg/100 buc.	Nr.art.
8AWR	10	0,641	6288704
St. Oțel €/buc.			
G zincat galvanic			

Clemă de împământare și protecție pentru instalarea canalului de oțel și aluminiu precum și a coloanelor de instalații. Conexiune: 2 x 1,5 - 4 mm²

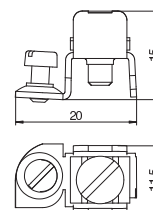

Clemă închidere pentru capace, deschidere sistem 45 mm

Tip	Amb. bucată	Greutate kg/100 buc.	Nr.art.
RK45OTA	20	0,300	6288703
St. Oțel €/buc.			

Clemă închidere pentru conexiunea electrică și mecanică a capacelor de canal și a bazelor canalelor din aluminiu pentru montaj aparate Rapid 45 precum și pentru unitățile de montaj cu deschiderea sistemului pentru acceptarea aparatelor Modulului 45 de conectare și comutare. Setul conține 20 de cleme închidere și o mică unealtă din metal pentru montajul sigur pe capacul canalului precum și instrucțiuni de montaj.

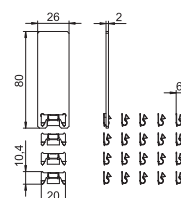

Clemă închidere pentru capace, deschidere sistem 80 mm

Tip	Amb. bucată	Greutate kg/100 buc.	Nr.art.
RKV3V	20	0,085	6288700
St. Oțel €/buc.			

Cleme de zăvorăre destinate îmbinării mecanice și conexiunii electrice dintre capac și baza canalului. Adaptat pentru capacele sistemelor Rapid 45, Rapid 80 și ISS.

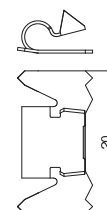

Coloană pentru instalații, tip ISSHS4



Tip	Culoare	Număr compartimente Buc.	Amb. bucată	Greutate kg/100 buc.	Nr.art.
ISSHS4 61OT3RW	alb pur	4	1	1.050,000	6286700
ISSHS4 61OT3LGR	gri deschis	4	1	1.108,000	6286702

St Oțel €/buc.

Coloană ISS pentru instalații din tablă de oțel cu deschidere de 76,5 mm pe 4 laturi. Goală, cu posibilitate de echipare cu câte 6 aparate uzuale (priză, priză telefon etc.) pe cele 4 laturi, max. 24 de aparate. Fixarea direct pe podea. Dozele pentru aparate se comandă separat. Coloana pentru instalații este potrivită pentru montarea dozelor pentru aparate din seria 71GD...

Ramă de protecție pentru ISSHS4

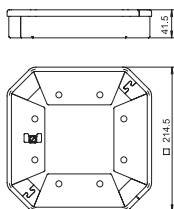

Tip	Culoare	Amb. bucată	Greutate kg/100 buc.	Nr.art.
ISSHS4SR40	negru grafit	1	69,400	6286810

St Oțel €/buc.

Ramă de protecție pentru coloana ISSHS4 destinată protecției mecanice în zona inferioară.

Coloană pentru instalații, tip ISSHS140250

Tip	Culoare	Suprafață	Număr compartimente Buc.	Amb. bucată	Greutate kg/100 buc.	Nr.art.
ISSHS140250RW	alb pur	—	2	1	175,000	6290020
ISSHS140250EL	—	eloxat	2	1	175,000	6290023

Aluminiu Aluminiu €/buc.
EL eloxat

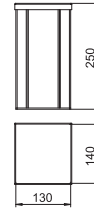

Coloane ISS din aluminiu, 2 compartimente, cu deschidere a sistemului de 76,5 mm. Goală, cu posibilitate de echipare cu aparate uzuale (priză, priză telefon etc.), max. 4 aparate. Există posibilitatea fixării direct pe podea. Dozele pentru aparate se comandă separat. Coloanele pentru instalații sunt potrivite pentru montarea frontală a dozelor seria 71GD... Opțional, există posibilitatea de a monta un perete de separație de tip GA-TW (6279711) precum și clema pentru capac tip KL80A.

Coloană pentru instalații, tip ISSHS140500

Tip	Culoare	Suprafață	Număr compartimente Buc.	Amb. bucată	Greutate kg/100 buc.	Nr.art.
ISSHS140500RW	alb pur	—	2	1	302,000	6290030
ISSHS140500EL	aluminiu	eloxat	2	1	354,800	6290033

Aluminiu Aluminiu €/buc.
EL eloxat



Coloane ISS din aluminiu, 2 compartimente, cu deschidere a sistemului de 76,5 mm. Goală, cu posibilitate de echipare cu aparate uzuale (priză, priză telefon etc.), max. 8 aparate. Există posibilitatea fixării direct pe podea. Dozele pentru aparate se comandă separat. Coloanele pentru instalații sunt potrivite pentru montarea frontală a dozelor seria 71GD... Opțional, există posibilitatea de a monta un perete de separație de tip GA-TW (6279711) precum și clema pentru capac tip KL80A.

Coloană pentru instalații, tip ISSHS140700

Tip	Culoare	Suprafață	Număr compartimente Buc.	Amb. bucată	Greutate kg/100 buc.	Nr.art.
ISSHS140700RW	alb pur	—	2	1	466,000	6290040
ISSHS140700EL	aluminiu	eloxat	2	1	466,000	6290043

Aluminiu Aluminiu €/buc.
EL eloxat

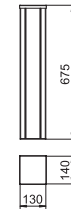

Coloane ISS din aluminiu, 2 compartimente, cu deschidere a sistemului de 76,5 mm. Goală, cu posibilitate de echipare cu aparate uzuale (priză, priză telefon etc.), max. 10 aparate. Există posibilitatea fixării direct pe podea. Dozele pentru aparate se comandă separat. Coloanele pentru instalații sunt potrivite pentru montarea frontală a dozelor seria 71GD... Opțional, există posibilitatea de a monta un perete de separație de tip GA-TW (6279711) precum și clema pentru capac tip KL80A.

Coloană pentru aparate, tip ISSOGHS70140

Tip	Culoare	Suprafață	Amb. bucată	Greutate kg/100 buc.	Nr.art.
ISSOGHS70140EL	—	eloxat	1	220,500	6289096
ISSOGHS70140RW	alb pur	—	1	220,500	6289098

Aluminiu Aluminiu €/buc.
EL eloxat

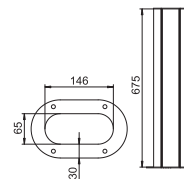

Coloane ISS din aluminiu cu deschidere a sistemului de 76,5 mm.

Setul conține:

1 coloană cu 1 compartiment cu stativ, lungime totală: 675 mm

1 capac aluminiu

Lungime: 675 mm

Designul coloanei pentru instalații ISS este are la bază profilul oval din aluminiu al coloanelor de instalații podde-tavan ISSOG70140. Deschiderea sistemului de 76,5 mm este potrivită pentru instalarea dozelor pentru montaj seriile 71GD... pentru echipament cu aparate de comutare și conexiune.

Coloană pentru instalații, tip ISSHS6

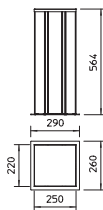

Tip	Culoare	Suprafață	Număr compartimente Buc.	Amb. bucată	Greutate kg/100 buc.	Nr.art.
ISSHS6EL	—	eloxat	6	1	720,000	6290073
Aluminiu Aluminiu						
EL eloxat						

€/buc.

ISS Coloane pentru instalații

Goale, cu posibilitate de echipare cu aparate uzuale (priză, priză telefon etc.) pe toate cele 4 laturi. 2 laturi pot fi echipate cu 2 compartimente, celelalte 2 laturi cu 1 compartiment. Fiecare canal al instalației poate să preia 5 aparate, întreaga instalație max. 30 de aparate. Fixarea direct pe podea. Dozele pentru aparate se comandă separat. Coloana pentru instalații este potrivită pentru montarea dozelor pentru aparate din seria 71GD... Opțional, există posibilitatea de a monta un perete de separație de tip GA-TW (6279711) precum și clema pentru capac tip KL80A.

Coloană pentru instalații, tip ISSRHS45

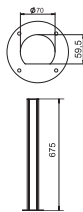

Tip	Culoare	Suprafață	Număr compartimente Buc.	Amb. bucată	Greutate kg/100 buc.	Nr.art.
ISSRHS45RW	alb pur	—	1	1	135,000	6290090
ISSRHS45EL	—	eloxat	1	1	135,000	6290091
Aluminiu Aluminiu						
EL eloxat						

€/buc.

Coloane ISS din aluminiu cu deschidere a sistemului de 45 mm pentru instalarea directă a comutatorului și aparatelor de conexiune Modul 45. Set compus din : 1 coloană cu un compartiment cu o lungime totală : 670 mm 1 coloană aluminiu lungime 670 mm Designul acestei coloane ISS pentru instalații se bazează pe un profil din aluminiu foarte subțire, rotund care prezintă pe latura frontală un capac neted din seria de canale Rapid 45. Deschiderea sistemului de 45 mm este recomandată pentru montarea directă a aparatelor de comutare și cuplare Modul 45. Zona de montaj este teoretic suficientă pentru 14 Module Rapid 45. Dacă este utilizat Modulul 45connect sau cablarea cu un necesar mai mare de spațiu se reduce numărul maxim de aparate. Opțional este posibil montajul unui perete despărțitor tip 2371/40 (6023096).

Coloană pentru instalații, tip ISSDHSM45

Tip	Culoare	Suprafață	Amb. bucată	Greutate kg/100 buc.	Nr.art.
ISSDHSM45RW	alb pur	—	1	281,500	6289980
ISSDHSM45EL	—	eloxat	1	281,500	6289982

Aluminiu Aluminiu

€/buc.

EL eloxat

Coloană pentru instalații ISS din aluminiu cu deschiderea sistemului de 45 mm pentru instalarea directă a întrerupătoarelor și prizelor Modul 45.

Setul conține:

1 coloană dublă cu suport

Înălțime 670 mm

2 capace din aluminiu Lungime 670 mm

Designul acestei coloane de instalații are la bază un profil oval din aluminiu, extrem de îngust, care are pe ambele părți câte un capac care arată asemenea celui pentru seria de canale pentru aparate Rapid 45. Deschiderea sistemului de 45 mm este recomandată pentru montarea directă a aparatelor de comutare și cuplare Modul 45. Zona de montaj este teoretic suficientă pentru 2X14 aparate Modul 45. Dacă este utilizat Modulul 45connect sau cablarea cu un necesar mai mare de spațiu se reduce numărul maxim de aparate. Opțional este posibil montajul unui perete despărțitor tip 2371/40 (6023096).

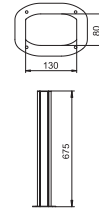

Doză pentru aparate, simplă

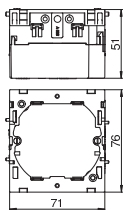

Culoare		Amb. bucată	Greutate kg/100 buc.	Nr.art.
Tip	71GD6 gri închis	5	5,600	6288611
PA Poliamidă				€/buc.

Doză frontală pentru aparate pentru sisteme de comutare, cu bază rabatabilă care poate fi îndepărtată la nevoie, destinată conectării conductorilor într-un timp redus, cu orificii de alimentare pentru conductori cu diametru de până la 14 mm.

Doză pentru aparate, dublă

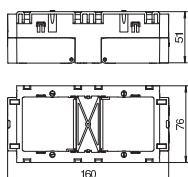

Culoare		Amb. bucată	Greutate kg/100 buc.	Nr.art.
Tip	71GD7 gri închis	2	11,000	6288611
PA Poliamidă				€/buc.

Doză frontală pentru aparate destinată programelor standard de comutare recomandată pentru montarea a 2 aparate individuale sau a unei prize multiple cu contact de protecție.

Doză pentru aparate, simplă, Modul 45

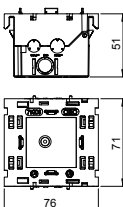

Culoare		Amb. bucată	Greutate kg/100 buc.	Nr.art.
Tip	71GD8-2	1	5,900	6288569
PA Poliamidă				€/buc.

Doză frontală pentru aparate pentru sistemul Modul 45, cu bază rabatabilă care poate fi îndepărtată la nevoie, destinată conectării conductorilor într-un timp redus, cu orificii de alimentare pentru conductori cu diametru de până la 14 mm.

Doză pentru aparate, dublă, Modul 45

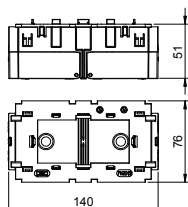

Culoare		Amb. bucată	Greutate kg/100 buc.	Nr.art.
Tip	71GD13	1	11,000	6288583
PA Poliamidă				€/buc.

Doză frontală pentru aparate pentru sistemul Modul 45, cu bază rabatabilă care poate fi îndepărtată la nevoie, destinată conectării conductorilor într-un timp redus, cu orificii de alimentare pentru conductori cu diametru de până la 14 mm.

Doză pentru aparate, triplă, Modul 45

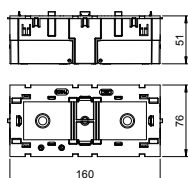

Culoare		Amb. bucată	Greutate kg/100 buc.	Nr.art.
Tip	71GD9-2	1	11,600	6288579
PA Poliamidă				€/buc.

Doză frontală pentru aparate pentru sistemul Modul 45, cu bază rabatabilă care poate fi îndepărtată la nevoie, destinată conectării conductorilor într-un timp redus, cu orificii de alimentare pentru conductori cu diametru de până la 14 mm.

Clemă de împământare

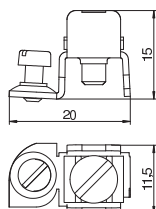

Culoare		Amb. bucată	Greutate kg/100 buc.	Nr.art.
Tip	8AWR	10	0,641	6288704
Sl Oțel				€/buc.
G zincat galvanic				

Clemă de împământare și protecție pentru instalarea canalului de oțel și aluminiu precum și a coloanelor de instalații. Conexiune: 2 x 1,5 - 4 mm²

Clemă închidere pentru capace, deschidere sistem 45 mm

Tip	Amb. bucată	Greutate kg/100 buc.	Nr.art.
RK45OTA	20	0,300	6288703
St. Oțel			€/buc.

Clemă închidere pentru conexiunea electrică și mecanică a capacelor de canal și a bazelor canalelor din aluminiu pentru montaj aparate Rapid 45 precum și pentru unitățile de montaj cu deschiderea sistemului pentru acceptarea aparatelor Modulului 45 de conectare și comutare. Setul conține 20 de cleme închidere și o mică unealtă din metal pentru montajul sigur pe capacul canalului precum și instrucțiuni de montaj.

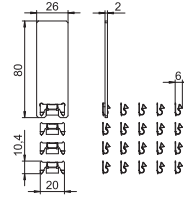

Clemă închidere pentru capace, deschidere sistem 80 mm

Tip	Amb. bucată	Greutate kg/100 buc.	Nr.art.
RKV3V	20	0,085	6288700
St. Oțel			€/buc.

Cleme de zăvorâre destinate îmbinării mecanice și conexiunii electrice dintre capac și baza canalului. Adaptat pentru capacele sistemelor Rapid 45, Rapid 80 și ISS.









EDV 01



Solutii de instalare pentru canalele de montaj aparate și coloanele de instalatii

Solutii de instalare pentru canalele de montaj aparate și coloanele de instalatii

	Doză pentru montaj accesorii pentru canalele de montaj aparate și coloanele de instalatii	450
	Prize cu contact de protecție Modul 45	455
	Întreprupător/buton cu revenire Modul 45	470
	Tehnica datelor Modul 45	474
	Unități de priză precablate	493

Doză pentru aparate, simplă

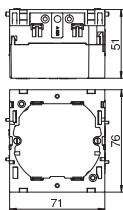

Tip	Culoare	Amb. bucată	Greutate kg/100 buc.	Nr.art.
71GD6	gri închis	5	5,600	6288610
PA Poliamidă				€/buc.

Doză frontală pentru aparate pentru sisteme de comutare, cu bază rabatabilă care poate fi îndepărtată la nevoie, destinată conectării conductorilor într-un timp redus, cu orificii de alimentare pentru conductori cu diametru de până la 14 mm.

Doză pentru aparate, dublă

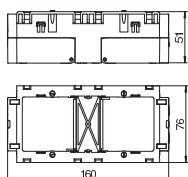

Tip	Culoare	Amb. bucată	Greutate kg/100 buc.	Nr.art.
71GD7	gri închis	2	11,000	6288611
PA Poliamidă				€/buc.

Doză frontală pentru aparate destinată programelor standard de comutare recomandată pentru montarea a 2 aparate individuale sau a unei prize multiple cu contact de protecție.

Doză de aparat cu deschidere mare

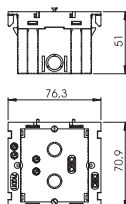

Tip	Culoare	Amb. bucată	Greutate kg/100 buc.	Nr.art.
71GD11	—	1	4,600	6288532
PA Poliamidă				€/buc.

Doză de aparat potrivită pentru aparate standard de comutare și conexiune cu placă suport sau clemă cu gheare în versiunile tuturor producătorilor. Datorită mărimii deschiderii, doza este recomandată atât pentru aparate ELKO cât și pentru aplicații mai largi de doze de conexiune pentru tehnica datelor. La aplicații pentru tehnica datelor poate să nu mai fie necesară ecranarea.

Suport de montaj pentru tehnica de date

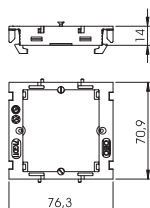

Tip	Amb. bucată	Greutate kg/100 buc.	Nr.art.	
71MTD	5	1,640	6288577	
PA Poliamidă				€/buc.

Suportul pentru montajul aparatelor de tehnica datelor în canalul de aparte din seria Rapid 80 sau a coloanelor ISS cu deschidere de 80.

Doză pentru aparate, simplă, Modul 45

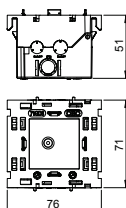

Tip	Amb. bucată	Greutate kg/100 buc.	Nr.art.	
71GD8-2	1	5,900	6288569	
PA Poliamidă				€/buc.

Doză frontală pentru aparate pentru sistemul Modul 45, cu bază rabatabilă care poate fi îndepărtată la nevoie, destinată conectării conductorilor într-un timp redus, cu orificii de alimentare pentru conductori cu diametru de până la 14 mm.

Doză pentru aparate, dublă, Modul 45

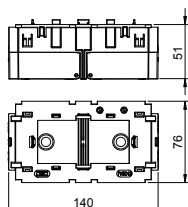

Tip	Amb. bucată	Greutate kg/100 buc.	Nr.art.	
71GD13	1	11,000	6288583	
PA Poliamidă				€/buc.

Doză frontală pentru aparate pentru sistemul Modul 45, cu bază rabatabilă care poate fi îndepărtată la nevoie, destinată conectării conductorilor într-un timp redus, cu orificii de alimentare pentru conductori cu diametru de până la 14 mm.

Doză pentru aparate, triplă, Modul 45

Tip	Amb. bucată	Greutate kg/100 buc.	Nr.art.
71GD9-2	1	11,600	6288579

PA Poliamidă €/buc.

Doză frontală pentru aparate pentru sistemul Modul 45, cu bază rabatabilă care poate fi îndepărtată la nevoie, destinată conectării conductorilor într-un timp redus, cu orificii de alimentare pentru conductori cu diametru de până la 14 mm.

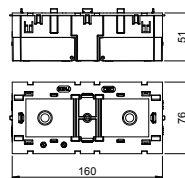

Suport de montaj pentru Modul 45, simplu

Tip	Culoare	Amb. bucată	Greutate kg/100 buc.	Nr.art.
71MT1 45	gri închis	10	2,000	6288572

PA Poliamidă €/buc.

Suport frontal de montaj pentru sisteme de tehnică a datelor Modul 45 și prize cu contact de protecție Modul 45 connect cu conexiune Wieland.

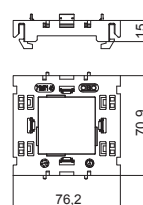

Suport de montaj pentru Modul 45, dublu

Tip	Amb. bucată	Greutate kg/100 buc.	Nr.art.
71MT2 45	5	3,050	6288576

PA Poliamidă €/buc.

Suport frontal de montaj dublu pentru sisteme de tehnică a datelor Modul 45 și prize cu contact de protecție Modul 45 connect cu conexiune Wieland.

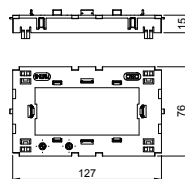

Suport de montaj pentru Modul 45, triplu

Tip	Amb. bucată	Greutate kg/100 buc.	Nr.art.
71MT3 45-2	5	3,200	6288574

PA Poliamidă €/buc.

Suport frontal de montaj dublu/triplu pentru sisteme de tehnică a datelor Modul 45 și prize cu contact de protecție Modul 45 connect cu conexiune Wieland.

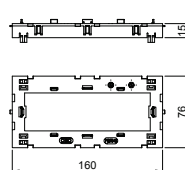

Dispozitiv de detensionare

Tip	Amb. bucată	Greutate kg/100 buc.	Nr.art.
7ZE	50	0,700	6288790

PA Poliamidă €/buc.

Dispozitiv antismulgere cu clipsuri de suport, adecvat pentru dozele pentru aparate 7GD... și 71GD...

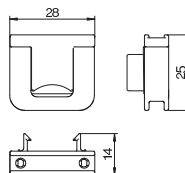

Doză pentru aparate CEE, 16 A

Tip	Culoare	Amb. bucată	Greutate kg/100 buc.	Nr.art.
CEE16E2	gri închis	1	34,110	6288612

PA Poliamidă €/buc.

Doză completă pentru montarea aparatelor, destinată instalării unui dispozitiv de conectare CEE în canalele pentru aparate cu capac 80 mm, alcătuită din: doză pentru montarea aparatelor cu blocare frontală dispozitiv de conectare CEE și material pentru montaj - priză CEE 16 A

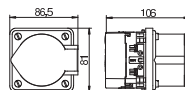

Doză pentru aparate CEE, 32 A

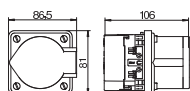

Tip	Culoare	Amb. bucată	Greutate kg/100 buc.	Nr.art.
CEE32E2	gri inchis	1	37,000	6288614
PA Poliamidă				€/buc.

Doză completă pentru montarea aparatelor, destinată instalării unui dispozitiv de conectare CEE în canalele pentru aparate cu capac 80 mm, alcătuită din: doză pentru montarea aparatelor cu blocare frontală dispozitiv de conectare CEE și material pentru montaj - priză CEE 32 A

Unitate de montaj

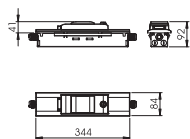

Tip	Potrivit pentru adâncime de canal	Amb. bucată	Greutate kg/100 buc.	Nr.art.
IKR4RW	—	1	85,400	6288365
				€/buc.

Unitate de montaj pentru siguranțe automate sau comutatoare de protecție FI în canalele pentru montaj aparate. Cu 1 șină omega 3 TE. Clemele șir pentru N și PE pe șine omega sunt cablate în întregime cu 6mm². Unitatea de montaj este cablată în prealabil și pregătită pentru conectare. Diametrul conductorului este de 6 mm². În volumul de livrare sunt incluse 2 presetupe tip V-Tec M20 pentru introducerea conductorilor.

Unitate de montaj

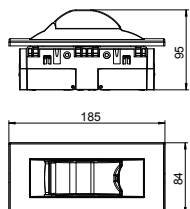

Tip	Culoare	Amb. bucată	Greutate kg/100 buc.	Nr.art.
IKR-6 RW	alb pur	1	19,000	6119319
PC Policarbonat				€/buc.

Unitate de montaj pentru montarea unităților de protecție cum ar fi siguranțele automate, recomandată pentru montajul în canalul Rapid 80 și coloanele pentru instalații ISS. Unitatea de montaj cuprinde: doză montaj, triplă, tipul 71GD9-2
 - capac, inclusiv suport în PVC, culoarea vezi tabelul
 - ramă acoperire AR45, triplă, fără zonă de etichetare, culoarea alb

Ramă de acoperire AR 45, dublă

Tip	Culoare	Amb. bucată	Greutate kg/100 buc.	Nr.art.
AR45-F1 RW	alb pur	1	1,600	6119322
AR45-F1 SWGR	gri închis	1	1,600	6119324
AR45-F1 AL	alu lacuit	1	1,600	6119326

PC Policarbonat

€/buc.

Ramă acoperire frontală pentru aparate Modul 45, simplă, fără zonă de etichetare pentru fixare în doza de montaj 71GD8-2.

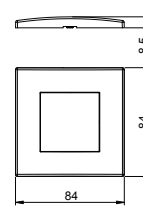

Ramă acoperitoare AR45, simplă, cu zonă de etichetare pentru montaj aparate orizontal

Tip	Culoare	Amb. bucată	Greutate kg/100 buc.	Nr.art.
AR45-BF1 RW	alb pur	1	1,500	6119332
AR45-BF1 SWGR	gri închis	1	1,500	6119334
AR45-BF1 AL	alu lacuit	1	1,500	6119336

PC Policarbonat

€/buc.

Ramă acoperire frontală pentru aparate Modul 45, simplă, cu zonă de etichetare pentru montaj aparate pe orizontal, pentru fixare în doza de montaj 71GD8-2.

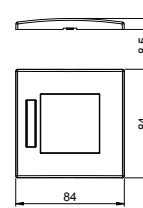

Ramă acoperitoare AR45, simplă, cu zonă de etichetare pentru montaj aparate pe verticală

Tip	Culoare	Amb. bucată	Greutate kg/100 buc.	Nr.art.
AR45-BSF1 RW	alb pur	1	1,500	6119338
AR45-BSF1 SWGR	gri închis	1	1,500	6119339
AR45-BSF1 AL	alu lacuit	1	1,500	6119340

PC Policarbonat

€/buc.

Ramă acoperire frontală pentru aparate Modul 45, simplă, cu zonă de etichetare pentru montaj aparate pe verticală, pentru fixare în doza de montaj 71GD8-2.

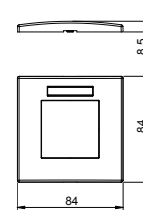

Ramă de acoperire AR 45, dublă

Tip	Culoare	Amb. bucată	Greutate kg/100 buc.	Nr.art.
AR45-F2 RW	alb pur	1	2,320	6119342
AR45-F2 SWGR	gri închis	1	2,320	6119344
AR45-F2 AL	alu lacuit	1	2,320	6119346

PC Policarbonat

€/buc.

Ramă acoperire frontală pentru aparate Modul 45, simplă, fără zonă de etichetare pentru montaj aparate pe orizontală, pentru fixare în doza de montaj 71GD13 sau în suportul pentru montaj 71MT2 45.

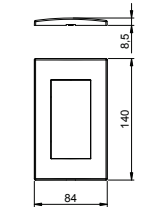

Ramă acoperitoare AR45, dublă, cu zonă de etichetare pentru montaj aparate pe orizontal

Tip	Culoare	Amb. bucată	Greutate kg/100 buc.	Nr.art.
AR45-BF2 RW	alb pur	1	2,260	6119352
AR45-BF2 SWGR	gri închis	1	2,260	6119354
AR45-BF2 AL	alu lacuit	1	2,260	6119356

PC Policarbonat

€/buc.

Ramă acoperire frontală pentru aparate Modul 45, dublă, cu zonă de etichetare pentru montaj aparate pe orizontal, pentru fixare în doza de montaj 71GD13 sau în suportul pentru montaj 71MT2 45..

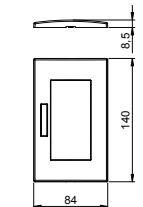

Ramă acoperitoare AR45, dublă, cu zonă de etichetare pentru montaj aparate pe verticală

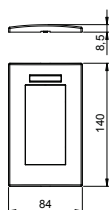

Tip	Culoare	Amb. bucată	Greutate kg/100 buc.	Nr.art.
AR45-BSF2 RW	alb pur	1	2,260	6119362
AR45-BSF2 SWGR	gri închis	1	2,260	6119364
AR45-BSF2 AL	alu lacuit	1	2,260	6119366

PC Policarbonat €/buc.

Ramă acoperire frontală pentru aparate Modul 45, dublă, cu zonă de etichetare pentru montaj aparate pe vertical, pentru fixare în doza de montaj 71GD13 sau în suportul pentru montaj 71 MT2 45.

Ramă de acoperire AR 45, triplă

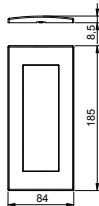

Tip	Culoare	Amb. bucată	Greutate kg/100 buc.	Nr.art.
AR45-F3 RW	alb pur	1	2,800	6119372
AR45-F3 SWGR	gri închis	1	2,800	6119374
AR45-F3 AL	alu lacuit	1	2,800	6119376

PC Policarbonat €/buc.

Ramă acoperire frontală pentru aparate Modul 45, triplă, fără zonă de etichetare pentru montaj aparate pe orizontală și verticală, pentru fixare în doza de montaj 71GD9-2 sau în suportul pentru montaj 71MT3 45 - 2.

Ramă acoperitoare AR45, triplă, cu zonă de etichetare pentru montaj aparate pe orizontal

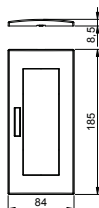

Tip	Culoare	Amb. bucată	Greutate kg/100 buc.	Nr.art.
AR45-BF3 RW	alb pur	1	2,800	6119382
AR45-BF3 SWGR	gri închis	1	2,800	6119384
AR45-BF3 AL	alu lacuit	1	2,800	6119386

PC Policarbonat €/buc.

Ramă acoperire frontală pentru aparate Modul 45, triplă, cu zonă de etichetare pentru montaj aparate pe orizontal, pentru fixare în doza de montaj 71GD9-2 sau în suportul pentru montaj 71 MT3 45-2.

Ramă acoperitoare AR45, triplă, cu zonă de etichetare pentru montaj aparate pe verticală

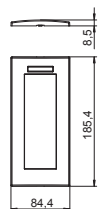

Tip	Culoare	Amb. bucată	Greutate kg/100 buc.	Nr.art.
AR45-BSF3 RW	alb pur	1	2,800	6119387
AR45-BSF3 SWGR	gri închis	1	2,800	6119388
AR45-BSF3 AL	alu lacuit	1	2,800	6119389

PC Policarbonat €/buc.

Ramă acoperire frontală pentru aparate Modul 45, triplă, cu zonă de etichetare pentru montaj aparate pe vertical, pentru fixare în doza de montaj 71GD9-2 sau în suportul pentru montaj 71 MT3 45-2.

Ramă de acoperire AR 50, simplă

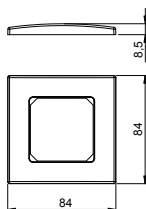

Tip	Culoare	Amb. bucată	Greutate kg/100 buc.	Nr.art.
AR50-F1 RW	alb pur	1	1,620	6119392
AR50-F1 SWGR	gri închis	1	1,620	6119394
AR50-F1 AL	alu lacuit	1	1,620	6119396

PC Policarbonat €/buc.

Ramă acoperire frontală pentru aparate cu placă centrală de 50 mm, simplă, fără zonă de etichetare pentru montaj aparate pe orizontală și verticală, pentru fixare în doza de montaj 71GD6, 71GD11 sau în suportul pentru montaj 71MTD.

Priză 0° cu contact de protecție, simplă

Tip	Culoare	Amb. bucată	Greutate kg/100 buc.	Nr.art.
STD-D0 RW1	alb pur	1	4,200	6120008
STD-D0 ROR1	portocaliu luminos	1	4,200	6120010
STD-D0 MZGN1	verde-mentă	1	4,200	6120012
STD-D0 SRO1	roșu de semnalizare	1	4,200	6120014
STD-D0 SWGR1	gri închis	1	4,200	6120016
STD-D0 AL1	alu lacuit	1	4,200	6120018

PC Policarbonat

€/buc.

Priză cu contact de protecție simplu 0°, cu protecție ridicată la atingere, cu cleme cu înfigere, 2 poli, 16 A, 250 V~, cu cleme de legătură conform IEC 60884-1.

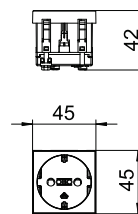

Priză 0° cu contact de protecție, dublă

Tip	Culoare	Amb. bucată	Greutate kg/100 buc.	Nr.art.
STD-D0 RW2	alb pur	1	8,000	6120022
STD-D0 ROR2	portocaliu luminos	1	8,000	6120024
STD-D0 MZGN2	verde-mentă	1	8,000	6120026
STD-D0 SRO2	roșu de semnalizare	1	8,000	6120028
STD-D0 SWGR2	gri închis	1	8,000	6120030
STD-D0 AL2	alu lacuit	1	8,000	6120032

PC Policarbonat

€/buc.

Priză cu contact de protecție dublă 0°, cu protecție ridicată la atingere, cu cleme cu înfigere, 2 poli, 16 A, 250 V~, cu cleme de legătură conform IEC 60884-1.

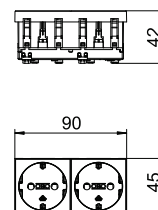

Priză triplă 0° cu contact de protecție

Tip	Culoare	Amb. bucată	Greutate kg/100 buc.	Nr.art.
STD-D0 RW3	alb pur	1	12,200	6120042
STD-D0 ROR3	portocaliu luminos	1	12,200	6120044
STD-D0 MZGN3	verde-mentă	1	12,200	6120046
STD-D0 SRO3	roșu de semnalizare	1	12,200	6120048
STD-D0 SWGR3	gri închis	1	12,200	6120050
STD-D0 AL3	alu lacuit	1	12,200	6120052

PC Policarbonat

€/buc.

Priză cu contact de protecție triplă 0°, cu protecție ridicată la atingere, cu cleme cu înfigere, 2 poli, 16 A, 250 V~, cu cleme de legătură conform IEC 60884-1.

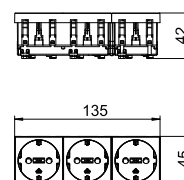

Priză simplă 33° cu contact de protecție

Tip	Culoare	Amb. bucată	Greutate kg/100 buc.	Nr.art.
STD-D3 RW1	alb pur	1	4,000	6120072
STD-D3 ROR1	portocaliu luminos	1	4,000	6120074
STD-D3 MZGN1	verde-mentă	1	4,000	6120076
STD-D3 SRO1	roșu de semnalizare	1	4,000	6120078
STD-D3 SWGR1	gri închis	1	4,000	6120080
STD-D3 AL1	alu lacuit	1	4,000	6120082

PC Policarbonat

€/buc.

Priză cu contact de protecție simplă 33°, cu protecție ridicată la atingere, cu cleme cu înfigere, 2 poli, 16 A, 250 V~, cu cleme de legătură conform IEC 60884-1.

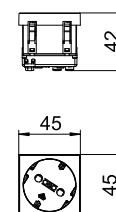

Priză dublă 33° cu contact de protecție

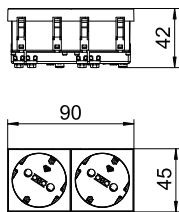

Tip	Culoare	Amb. bucată	Greutate kg/100 buc.	Nr.art.
STD-D3 RW2	alb pur	1	7,800	6120102
STD-D3 ROR2	portocaliu luminos	1	7,800	6120104
STD-D3 MZGN2	verde-mentă	1	7,800	6120106
STD-D3 SRO2	roșu de semnalizare	1	7,800	6120108
STD-D3 SWGR2	gri închis	1	7,800	6120110
STD-D3 AL2	alu lacuit	1	7,800	6120112

PC Policarbonat €/buc.

Priză cu contact de protecție dublă 33°, cu protecție ridicată la atingere, cu cleme cu înfigere, 2 poli, 16 A, 250 V~, cu cleme de legătură conform IEC 60884-1.

Priză triplă 33° cu contact de protecție

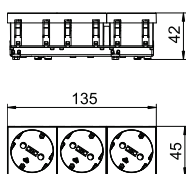

Tip	Culoare	Amb. bucată	Greutate kg/100 buc.	Nr.art.
STD-D3 RW3	alb pur	1	11,000	6120122
STD-D3 ROR3	portocaliu luminos	1	11,000	6120124
STD-D3 MZGN3	verde-mentă	1	11,000	6120126
STD-D3 SRO3	roșu de semnalizare	1	11,000	6120128
STD-D3 SWGR3	gri închis	1	11,000	6120130
STD-D3 AL3	alu lacuit	1	11,000	6120132

PC Policarbonat €/buc.

Priză cu contact de protecție triplă 33°, cu protecție ridicată la atingere, cu cleme cu înfigere, 2 poli, 16 A, 250 V~, cu cleme de legătură conform IEC 60884-1.

Priză simplă cu contact de protecție 0°, versiune codificată

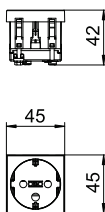

Tip	Culoare	Amb. bucată	Greutate kg/100 buc.	Nr.art.
STD-D0K SRO1	roșu de semnalizare	1	4,200	6120292

PC Policarbonat €/buc.

Priză cu contact de protecție simplu 0°, cu protecție ridicată la atingere, cu cleme cu înfigere, 2 poli, 16 A, 250 V~, cu cleme de legătură conform IEC 60884-1. Priza poate fi utilizată numai împreună cu un știft de codare de tip CST-STD.

Priză dublă cu contact de protecție 0°, versiune codificată

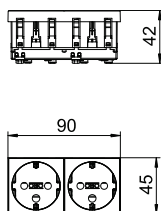

Tip	Culoare	Amb. bucată	Greutate kg/100 buc.	Nr.art.
STD-D0K SRO2	roșu de semnalizare	1	8,000	6120294

PC Policarbonat €/buc.

Priză cu contact de protecție dublă 0°, versiune codată, cu protecție ridicată la atingere, cu cleme cu înfigere, 2 poli, 16 A, 250 V~, cu cleme de legătură conform IEC 60884-1 Priza poate fi utilizată numai împreună cu un știft de codare de tip CST-STD

Priză triplă cu contact de protecție 0°, versiune codificată

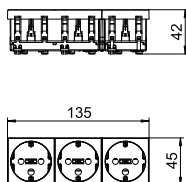

Tip	Culoare	Amb. bucată	Greutate kg/100 buc.	Nr.art.
STD-D0K SRO3	roșu de semnalizare	1	12,200	6120296

PC Policarbonat €/buc.

Priză triplă cu contact de protecție triplă 0°, cu protecție ridicată la atingere, cu cleme cu înfigere, 2 poli, 16 A, 250 V~, cu cleme de legătură conform IEC 60884-1. Priza poate fi utilizată numai împreună cu un știft de codare de tip CST-STD.

Priză simplă cu contact de protecție 33°, versiune codificată

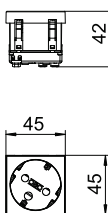

Tip	Culoare	Amb. bucată	Greutate kg/100 buc.	Nr.art.
STD-D3K SRO1	roșu de semnalizare	1	4,000	6120302

PC Policarbonat €/buc.

Priză triplă cu contact de protecție simplă 33°, cu protecție ridicată la atingere, cu cleme cu înfigere, 2 poli, 16 A, 250 V~, cu cleme de legătură conform IEC 60884-1. Priza poate fi utilizată numai împreună cu un știft de codare de tip CST-STD.

Priză dublă cu contact de protecție 33°, versiune codificată

Tip	Culoare	Amb. bucată	Greutate kg/100 buc.	Nr.art.
STD-D3K SRO2	roșu de semnalizare	1	7,700	6120304

PC Policarbonat €/buc.

Priză triplă cu contact de protecție dublă 33°, cu protecție ridicată la atingere, cu cleme cu înfigere, 2 poli, 16 A, 250 V~, cu cleme de legătură conform IEC 60884-1. Priza poate fi utilizată numai împreună cu un știft de codare de tip CST-STD.

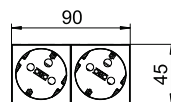
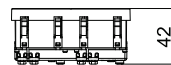

Priză triplă cu contact de protecție 33°, versiune codificată

Tip	Culoare	Amb. bucată	Greutate kg/100 buc.	Nr.art.
STD-D3K SRO3	roșu de semnalizare	1	11,000	6120306

PC Policarbonat €/buc.

Priză triplă cu contact de protecție triplă 33°, cu protecție ridicată la atingere, cu cleme cu înfigere, 2 poli, 16 A, 250 V~, cu cleme de legătură conform IEC 60884-1. Priza poate fi utilizată numai împreună cu un știft de codare de tip CST-STD.

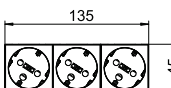
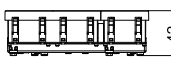

Știft de codare

Tip	Culoare	Amb. bucată	Greutate kg/100 buc.	Nr.art.
CST-STD	negru	10	0,200	6120799

PC Policarbonat €/buc.

Știft de codare ca atașament pentru priză, pentru utilizarea la prizele codate, tipul STD.

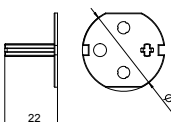

Dispozitiv antismulgere pentru priză 0° Modul 45.

Tip	Culoare	Amb. bucată	Greutate kg/100 buc.	Nr.art.
ZL-STD 0	negru	1	1,800	6120782

PC Policarbonat €/buc.

Dispozitiv antismulgere pentru prize Modul 45, tipul STD, cu conexiune laterală, pentru fixarea a trei cabluri de bază, max. Ø 10 mm, recomandat pentru priză 0° cu contact de protecție și priză 0° cu știft de codare.

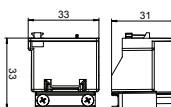

Priză simplă 0° cu știft de împământare

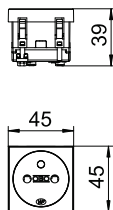

Tip	Culoare	Amb. bucată	Greutate kg/100 buc.	Nr.art.
STD-F0 RW1	alb pur	1	4,000	6120152
STD-F0 ROR1	portocaliu luminos	1	4,000	6120154
STD-F0 MZGN1	verde-mentă	1	4,000	6120155
STD-F0 SRO1	roșu de semnalizare	1	4,000	6120158
STD-F0 SWGR1	gri închis	1	4,000	6120160
STD-F0 AL1	alu lacuit	1	4,000	6120162

PC Policarbonat

€/buc.

Priză triplă cu contact de protecție simplu 0°, cu protecție ridicată la atingere, cu cleme cu înfigere, 2 poli, 16 A, 250 V~, cu cleme de legătură conform IEC 60884-1.

Priză dublă 0° cu știft de împământare

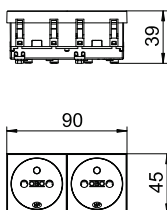

Tip	Culoare	Amb. bucată	Greutate kg/100 buc.	Nr.art.
STD-F0 RW2	alb pur	1	7,700	6120172
STD-F0 ROR2	portocaliu luminos	1	7,700	6120174
STD-F0 MZGN2	verde-mentă	1	7,700	6120176
STD-F0 SRO2	roșu de semnalizare	1	7,700	6120178
STD-F0 SWGR2	gri închis	1	7,700	6120180
STD-F0 AL2	alu lacuit	1	7,700	6120182

PC Policarbonat

€/buc.

Priză triplă cu contact de protecție dublă 0°, cu protecție ridicată la atingere, cu cleme cu înfigere, 2 poli, 16 A, 250 V~, cu cleme de legătură conform IEC 60884-1.

Priză triplă 0° cu știft de împământare

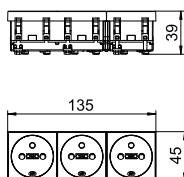

Tip	Culoare	Amb. bucată	Greutate kg/100 buc.	Nr.art.
STD-F0 RW3	alb pur	1	11,800	6120192
STD-F0 ROR3	portocaliu luminos	1	11,800	6120194
STD-F0 MZGN3	verde-mentă	1	11,800	6120196
STD-F0 SRO3	roșu de semnalizare	1	11,800	6120198
STD-F0 SWGR3	gri închis	1	11,800	6120200
STD-F0 AL3	alu lacuit	1	11,800	6120201

PC Policarbonat

€/buc.

Priză triplă cu contact de protecție triplă 0°, cu protecție ridicată la atingere, cu cleme cu înfigere, 2 poli, 16 A, 250 V~, cu cleme de legătură conform IEC 60884-1.

Priză simplă 33° cu știft de împământare

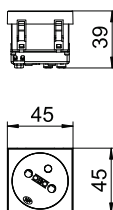

Tip	Culoare	Amb. bucată	Greutate kg/100 buc.	Nr.art.
STD-F3 RW1	alb pur	1	3,800	6120222
STD-F3 ROR1	portocaliu luminos	1	3,800	6120224
STD-F3 MZGN1	verde-mentă	1	3,800	6120226
STD-F3 SRO1	roșu de semnalizare	1	3,800	6120228
STD-F3 SWGR1	gri închis	1	3,800	6120230
STD-F3 AL1	alu lacuit	1	3,800	6120232

PC Policarbonat

€/buc.

Priză triplă cu contact de protecție simplă 33°, cu protecție ridicată la atingere, cu cleme cu înfigere, 2 poli, 16 A, 250 V~, cu cleme de legătură conform IEC 60884-1.

Priză dublă 33° cu știft de împământare

Tip	Culoare	Amb. bucată	Greutate kg/100 buc.	Nr.art.
STD-F3 RW2	alb pur	1	7,500	6120242
STD-F3 ROR2	portocaliu luminos	1	7,500	6120244
STD-F3 MZGN2	verde-mentă	1	7,500	6120246
STD-F3 SRO2	roșu de semnalizare	1	7,500	6120248
STD-F3 SWGR2	gri închis	1	7,500	6120250
STD-F3 AL2	alu lacuit	1	7,500	6120252

PC Polycarbonat

€/buc.

Priză triplă cu contact de protecție dublă 33°, cu protecție ridicată la atingere, cu cleme cu înfigere, 2 poli, 16 A, 250 V~, cu cleme de legătură conform IEC 60884-1.

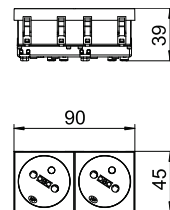

Priză triplă 33° cu știft de împământare

Tip	Culoare	Amb. bucată	Greutate kg/100 buc.	Nr.art.
STD-F3 RW3	alb pur	1	10,500	6120262
STD-F3 ROR3	portocaliu luminos	1	10,500	6120264
STD-F3 MZGN3	verde-mentă	1	10,500	6120266
STD-F3 SRO3	roșu de semnalizare	1	10,500	6120268
STD-F3 SWGR3	gri închis	1	10,500	6120270
STD-F3 AL3	alu lacuit	1	10,500	6120272

PC Polycarbonat

€/buc.

Priză triplă cu contact de protecție triplă 33°, cu protecție ridicată la atingere, cu cleme cu înfigere, 2 poli, 16 A, 250 V~, cu cleme de legătură conform IEC 60884-1.

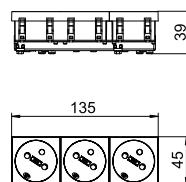

Priză simplă 0°, cu știft de împământare, versiune codată

Tip	Culoare	Amb. bucată	Greutate kg/100 buc.	Nr.art.
STD-F0K SRO1	roșu de semnalizare	1	4,000	6120312

PC Polycarbonat

€/buc.

Priză simplă cu contact de protecție simplu 0°, versiunea codată, cu protecție ridicată la atingere, cu cleme cu înfigere, 2 poli, 16 A, 250 V~, cu cleme de legătură conform IEC 60884-1. Priza poate fi utilizată numai împreună cu un știft de codare de tip CST-STD.

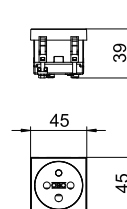

Priză dublă 0°, cu știft de împământare, versiune codată

Tip	Culoare	Amb. bucată	Greutate kg/100 buc.	Nr.art.
STD-F0K SRO2	roșu de semnalizare	1	7,800	6120314

PC Polycarbonat

€/buc.

Priză simplă cu contact de protecție dublă 0°, versiunea codată, cu protecție ridicată la atingere, cu cleme cu înfigere, 2 poli, 16 A, 250 V~, cu cleme de legătură conform IEC 60884-1. Priza poate fi utilizată numai împreună cu un știft de codare de tip CST-STD.

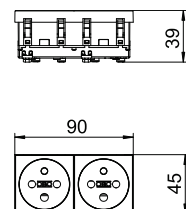

Priză triplă 0°, cu știft de împământare, versiune codată

Tip	Culoare	Amb. bucată	Greutate kg/100 buc.	Nr.art.
STD-F0K SRO3	roșu de semnalizare	1	11,800	6120316

PC Polycarbonat

€/buc.

Priză simplă cu contact de protecție triplă 0°, versiunea codată, cu protecție ridicată la atingere, cu cleme cu înfigere, 2 poli, 16 A, 250 V~, cu cleme de legătură conform IEC 60884-1. Priza poate fi utilizată numai împreună cu un știft de codare de tip CST-STD.

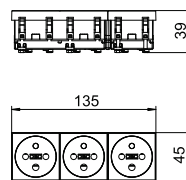

Priză simplă 0°, cu știft de împământare, versiune codată

Tip	Culoare	Amb. bucată	Greutate kg/100 buc.	Nr.art.
STD-F3K SRO1	roșu de semnalizare	1	3,800	6120322

PC Polycarbonat

€/buc.

Priză dublă cu contact de protecție simplă 33°, versiunea codată, cu protecție ridicată la atingere, cu cleme cu înfigere, 2 poli, 16 A, 250 V~, cu cleme de legătură conform IEC 60884-1. Priza poate fi utilizată numai împreună cu un știft de codare de tip CST-STD.

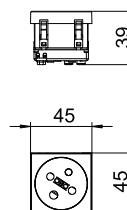

Priză dublă 33°, cu știft de împământare, versiune codată

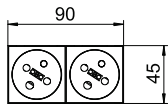

Tip	Culoare	Amb. bucată	Greutate kg/100 buc.	Nr.art.
STD-F3K SRO2	roșu de semnalizare	1	7,500	6120324
PC Policarbonat				€/buc.

Priză dublă cu contact de protecție dublă 33°, versiunea codată, cu protecție ridicată la atingere, cu cleme cu înfigere, 2 poli, 16 A, 250 V~, cu cleme de legătură conform IEC 60884-1. Priza poate fi utilizată numai împreună cu un știft de codare de tip CST-STD.

Priză triplă 33°, cu știft de împământare, versiune codată

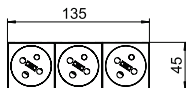
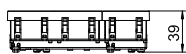

Tip	Culoare	Amb. bucată	Greutate kg/100 buc.	Nr.art.
STD-F3K SRO3	roșu de semnalizare	1	10,500	6120326
PC Policarbonat				€/buc.

Priză dublă cu contact de protecție triplă 33°, versiunea codată, cu protecție ridicată la atingere, cu cleme cu înfigere, 2 poli, 16 A, 250 V~, cu cleme de legătură conform IEC 60884-1. Priza poate fi utilizată numai împreună cu un știft de codare de tip CST-STD.

Știft de codare

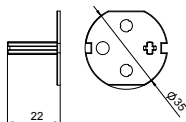

Tip	Culoare	Amb. bucată	Greutate kg/100 buc.	Nr.art.
CST-STD	negru	10	0,200	6120799
PC Policarbonat				€/buc.

Știft de codare ca atașament pentru priză, pentru utilizarea la prizele codate, tipul STD.

Dispozitiv antismulgere pentru priză 0° Modul 45.

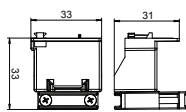

Tip	Culoare	Amb. bucată	Greutate kg/100 buc.	Nr.art.
ZL-STD 0	negru	1	1,800	6120782
PC Policarbonat				€/buc.

Dispozitiv antismulgere pentru prize Modul 45, tipul STD, cu conexiune laterală, pentru fixarea a trei cabluri de bază, max. Ø 10 mm, recomandat pentru priză 0° cu contact de protecție și priză 0° cu știft de codare.

Priză simplă 0°, Elveția

Tip	Culoare	Amb. bucată	Greutate kg/100 buc.	Nr.art.
SKS-CHO RW1	alb pur	1	3,400	6117200
PC Polycarbonat		€/buc.		

Priză simplă 0° conform Normei Elvețiene (SEV), cu cleme de înfigere, 2 poli, 10 A, 250 V~, tip 13, cu cleme de legătură conform IEC 60884-1.

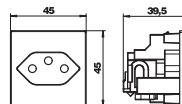

Priză simplă 0°, Danemarca

Tip	Culoare	Amb. bucată	Greutate kg/100 buc.	Nr.art.
SKS-DKO RW1	alb pur	20	3,050	6117202
PC Polycarbonat		€/buc.		

Priză simplă 0° conform Normei Daneze, cu protecție ridicată la atingere, cu cleme de înșurubare, 2 poli, 16 A, 250 V~, cu cleme de legătură conform IEC 60884-1.

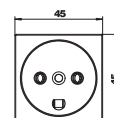
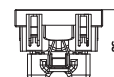

Priză simplă, 0°, Danemarca, codată EDV

Tip	Culoare	Amb. bucată	Greutate kg/100 buc.	Nr.art.
SKS-DKE0 RW1	alb pur	20	3,050	6117203
PC Polycarbonat		€/buc.		

Priză simplă 0° conform Normei Daneze, codificat pentru circuitul de curent EDV, cu cleme de înșurubare, 2 poli, 16 A 250 V~, cu cleme de legătură conform IEC 60884-1.

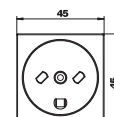
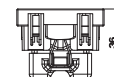

Priză simplă 0°, Italia

Tip	Culoare	Amb. bucată	Greutate kg/100 buc.	Nr.art.
STD-ITO RW0.5	alb pur	1	2,600	6120746
PC Polycarbonat		€/buc.		

Priză simplă 0°, Italia P17/11, cu protecție ridicată, cu cleme cu înfigere, 2 poli, 16 A, 250 V~.

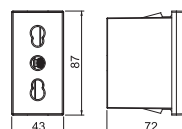

Priză simplă 0° conform standardului britanic

Tip	Culoare	Amb. bucată	Greutate kg/100 buc.	Nr.art.
STD-BS0 RW1	alb pur	1	4,000	6120722
		€/buc.		

Priză simplă 0°, conform standardului Britanic și BS 1363, cu protecție ridicată, cu cleme cu înfigere, 2 poli, 13 A, 250 V~.

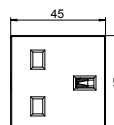
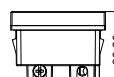

Priză simplă 0° cu comutator, conform standardului britanic

Tip	Culoare	Amb. bucată	Greutate kg/100 buc.	Nr.art.
STD-BS0G RW1.5	alb pur	1	6,000	6120724
		€/buc.		

Priză simplă 0°, cu comutator, conform standardului Britanic și BS 1363, cu protecție ridicată, cu cleme cu înfigere, 2 poli, 13 A, 250 V~.

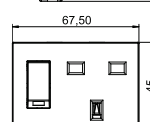
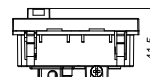

Priză simplă 0°, 16 A, Africa de Sud/India

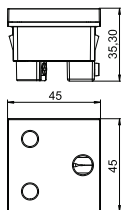

Tip	Culoare	Amb. bucată	Greutate kg/100 buc.	Nr.art.
STD-SA0 RW1	alb pur	1	5,000	6120730

€/buc.

Priză simplă 0°, conform BS 546, Africa de Sud/India, cu protecție ridicată, cu cleme cu înfigere, 2 poli, 16 A, 250 V~.

Priză simplă 0° cu comutator, 16 A, Africa de Sud/India

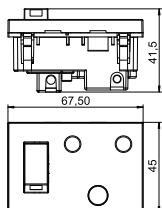

Tip	Culoare	Amb. bucată	Greutate kg/100 buc.	Nr.art.
STD-SA0G RW1.5	alb pur	1	6,700	6120734

€/buc.

Priză simplă 0° cu comutator, conform BS 546, Africa de Sud/India, cu protecție ridicată, cu cleme cu înfigere, 2 poli, 16 A, 250 V~.

Priză simplă 0°, 16 A, versiune codată, Africa de Sud/India

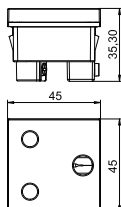

Tip	Culoare	Amb. bucată	Greutate kg/100 buc.	Nr.art.
STD-SA0K SRO1	roșu de semnalizare	1	5,000	6120732

€/buc.

Priză simplă 0°, versiune codată, conform BS 546, Africa de Sud/India, cu protecție ridicată, cu cleme cu înfigere, 2 poli, 16 A, 250 V~.

Priză simplă 0° cu comutator, 16 A, versiune codată, Africa de Sud/India

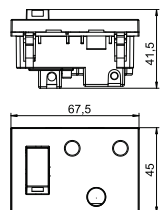

Tip	Culoare	Amb. bucată	Greutate kg/100 buc.	Nr.art.
STD-SA0GK SRO1.5	roșu de semnalizare	1	6,700	6120736

€/buc.

Priză simplă 0° cu comutator, versiune codată, conform BS 546, Africa de Sud/India, cu protecție ridicată, cu cleme cu înfigere, 2 poli, 16 A, 250 V~.

Priză simplă 0°, combinație IA6A3-EURO, India

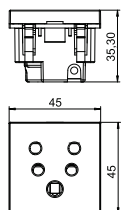

Tip	Culoare	Amb. bucată	Greutate kg/100 buc.	Nr.art.
STD-IN0M RW1	alb pur	1	5,300	6120728

€/buc.

Priză simplă 0°, combinație IA6A3/Euro, India, cu protecție ridicată, cu cleme cu înfigere, 2 poli, 16 A, 250 V~.

Priză simplă 0°, 6 A, India

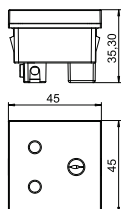

Tip	Culoare	Amb. bucată	Greutate kg/100 buc.	Nr.art.
STD-IN0 RW1	alb pur	1	4,300	6120726

€/buc.

Priză simplă 0°, conform BS 546, India, cu protecție ridicată, cu cleme cu înfigere, 2 poli, 6 A, 250 V~.

Priză simplă 0°, multistandard

Tip	Culoare	Amb. bucată	Greutate kg/100 buc.	Nr.art.
STD-MS0 RW1	alb pur	1	4,000	6120738

€/buc.

Priză simplă 0°, versiune multistandard, cu protecție ridicată, cleme de înfigere, 2-poli, 5/6/10/13 A, 250 V~.

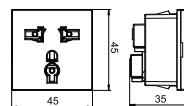

Priză simplă 0°, 10 A, China

Tip	Culoare	Amb. bucată	Greutate kg/100 buc.	Nr.art.
STD-CN0A10 RW1	alb pur	1	4,000	6120740

€/buc.

Priză simplă 0°, China, cu protecție ridicată, cu cleme cu înfigere, 2 poli, 16 A, 250 V~.

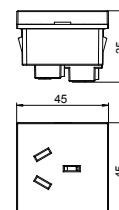

Priză simplă 0°, 16 A, China

Tip	Culoare	Amb. bucată	Greutate kg/100 buc.	Nr.art.
STD-CN0A16 RW1	alb pur	1	4,100	6120742

€/buc.

Priză simplă 0°, China, cu protecție ridicată, cu cleme cu înfigere, 2 poli, 16 A, 250 V~.

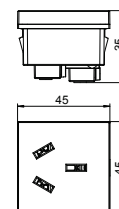

Priză simplă 0°, China, combinație CN-NEMA-EURO

Tip	Culoare	Amb. bucată	Greutate kg/100 buc.	Nr.art.
STD-CN0M RW1.5	alb pur	1	5,800	6120744

€/buc.

Priză simplă 0°, China, combinație China - 10A/NEMA - 1/Euro, cu protecție ridicată, cu cleme cu înfigere, 2 poli, 10 A, 250 V~.

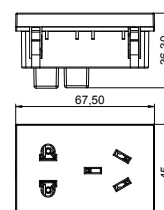

Protecție la supratensiune lățime modul 1/2, semnalizare optică

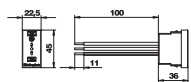

Tip	Semnalizarea la aparat	Ver-siune	Amb. bucată	Greutate kg/100 buc.	Nr.art.
ÜSS 45-O-RW	optică	Afișaj optim pentru funcții	1	2,411	6117473

€/buc.

Protecție la supratensiune / Protecție fină a rețelei, tip 3, conform normelor EN 61643-11 pentru instalarea în canalul Rapid 45, canal pentru montaj aparate și sisteme în pardoseală.

- versiune O cu afisare acustică
- montaj rapid și ușor
- lățime de construcție joasă de 22,5 mm

Utilizare: Dispozitivul de protecție la supratensiune asigură prize în aval și în apropiere

Protecție la supratensiune lățime modul 1/2, semnalizare acustică

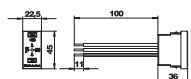

Tip	Semnalizarea la aparat	Ver-siune	Amb. bucată	Greutate kg/100 buc.	Nr.art.
ÜSS 45-A-RW	acustică	afișarea funcțiilor acustice	1	2,800	6117465

€/buc.

Protecție la supratensiune / Protecție fină a rețelei, tip 3, conform normelor EN 61643-11 pentru instalarea în canalul Rapid 45, canal pentru montaj aparate și sisteme în pardoseală.

- versiune A cu afisare acustică (ton de semnal comutabil)
- montaj rapid și ușor
- lățime de construcție joasă de 22,5 mm

Utilizare: Dispozitivul de protecție la supratensiune asigură prize în aval și în apropiere

Protecție la supratensiune, semnalizare acustică

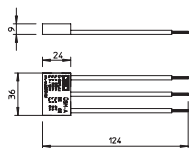

Tip	Semnalizarea la aparat	Ver-siune	Amb. bucată	Greutate kg/100 buc.	Nr.art.
ÜSM-A	acustică	indicare acustică a funcțiilor	1	1,500	5092451

€/buc.

Modul de protecție la supratensiune tip 3 conform DIN EN 61643-11 pentru rețele de 230V.

- cu mesaj acustic de eroare
- cu dimensiune redusă
- comutare Y

Utilizare: universal, pentru toate sistemele de instalații

Priză simplă 0° cu contact de protecție, Connect 45

Tip	Culoare	Amb. bucată	Greutate kg/100 buc.	Nr.art.
STD-D0C RW1	alb pur	1	6,700	6120340
STD-D0C ROR1	portocaliu luminos	1	6,700	6120344
STD-D0C MZGN1	verde-mentă	1	6,700	6120346
STD-D0C SRO1	roșu de semnalizare	1	6,700	6120348
STD-D0C SWGR1	gri închis	1	6,700	6120350
STD-D0C AL1	alu lacuit	1	6,700	6120352

PC Polycarbonat

€/buc.

Priză cu contact de protecție, cu conexiune laterală simplu 0°, cu protecție ridicată la atingere, cu cleme cu înfigere, 2 poli, 16 A, 250 V~, cu cleme de legătură conform IEC 60884-1, recomandată pentru montajul în sisteme de canale pentru montaj aparate Rapid 45.

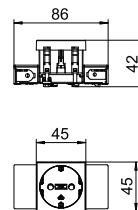

Priză dublă 0° cu contact de protecție, Connect 45

Tip	Culoare	Amb. bucată	Greutate kg/100 buc.	Nr.art.
STD-D0C RW2	alb pur	1	10,100	6120362
STD-D0C ROR2	portocaliu luminos	1	10,100	6120364
STD-D0C MZGN2	verde-mentă	1	10,100	6120366
STD-D0C SRO2	roșu de semnalizare	1	10,100	6120368
STD-D0C SWGR2	gri închis	1	10,100	6120370
STD-D0C AL2	alu lacuit	1	10,100	6120372

PC Polycarbonat

€/buc.

Priză cu contact de protecție, cu conexiune laterală dublă 0°, cu protecție ridicată la atingere, cu cleme cu înfigere, 2 poli, 16 A, 250 V~, cu cleme de legătură conform IEC 60884-1, recomandată pentru montajul în sisteme de canale pentru montaj aparate Rapid 45.

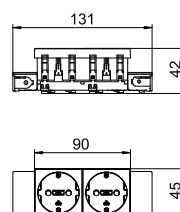

Priză triplă 0° cu contact de protecție, Connect 45

Tip	Culoare	Amb. bucată	Greutate kg/100 buc.	Nr.art.
STD-D0C RW3	alb pur	1	16,500	6120382
STD-D0C ROR3	portocaliu luminos	1	16,500	6120384
STD-D0C MZGN3	verde-mentă	1	16,500	6120386
STD-D0C SRO3	roșu de semnalizare	1	16,500	6120388
STD-D0C SWGR3	gri închis	1	16,500	6120390
STD-D0C AL3	alu lacuit	1	16,500	6120392

PC Polycarbonat

€/buc.

Priză cu contact de protecție, cu conexiune laterală triplă 0°, cu protecție ridicată la atingere, cu cleme cu înfigere, 2 poli, 16 A, 250 V~, cu cleme de legătură conform IEC 60884-1, recomandată pentru montajul în sisteme de canale pentru montaj aparate Rapid 45.

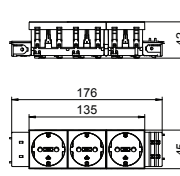

Priză simplă 0° cu contact de protecție, Connect 80

Tip	Culoare	Amb. bucată	Greutate kg/100 buc.	Nr.art.
STD-D0C8 RW1	alb pur	1	8,500	6120412
STD-D0C8 ROR1	portocaliu luminos	1	8,500	6120414
STD-D0C8 MZGN1	verde-mentă	1	8,500	6120416
STD-D0C8 SRO1	roșu de semnalizare	1	8,500	6120418
STD-D0C8 SWGR1	gri închis	1	8,500	6120420
STD-D0C8 AL1	alu lacuit	1	8,500	6120422

PC Polycarbonat

€/buc.

Priză cu contact de protecție, cu conexiune laterală simplu 0°, cu protecție ridicată la atingere, cu cleme cu înfigere, 2 poli, 16 A, 250 V~, cu cleme de legătură conform IEC 60884-1, recomandată pentru montajul în sisteme de canale pentru montaj aparate Rapid 80.

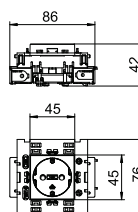

Priză dublă 0° cu contact de protecție, Connect 80

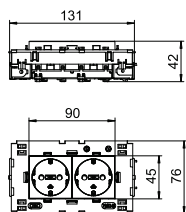

Tip	Culoare	Amb. bucată	Greutate kg/100 buc.	Nr.art.
STD-D0C8 RW2	alb pur	1	13,000	6120432
STD-D0C8 ROR2	portocaliu luminos	1	13,000	6120434
STD-D0C8 MZGN2	verde-mentă	1	13,000	6120436
STD-D0C8 SRO2	roșu de semnalizare	1	13,000	6120438
STD-D0C8 SWGR2	gri închis	1	13,000	6120440
STD-D0C8 AL2	alu lacuit	1	13,000	6120442

PC Policarbonat €/buc.

Priză cu contact de protecție, cu conexiune laterală dublă 0°, cu protecție ridicată la atingere, cu cleme cu înfigere, 2 poli, 16 A, 250 V~, cu cleme de legătură conform IEC 60884-1, recomandată pentru montajul în sisteme de canale pentru montaj aparate Rapid 80.

Priză triplă 0° cu contact de protecție, Connect 80

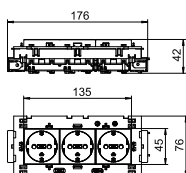

Tip	Culoare	Amb. bucată	Greutate kg/100 buc.	Nr.art.
STD-D0C8 RW3	alb pur	1	20,000	6120452
STD-D0C8 ROR3	portocaliu luminos	1	20,000	6120454
STD-D0C8 MZGN3	verde-mentă	1	20,000	6120456
STD-D0C8 SRO3	roșu de semnalizare	1	20,000	6120458
STD-D0C8 SWGR3	gri închis	1	20,000	6120460
STD-D0C8 AL3	alu lacuit	1	20,000	6120462

PC Policarbonat €/buc.

Priză cu contact de protecție, cu conexiune laterală triplă 0°, cu protecție ridicată la atingere, cu cleme cu înfigere, 2 poli, 16 A, 250 V~, cu cleme de legătură conform IEC 60884-1, recomandată pentru montajul în sisteme de canale pentru montaj aparate Rapid 80.

Priză dublă 33° cu contact de protecție, Connect 45

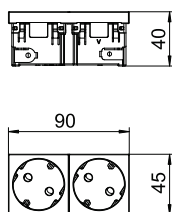

Tip	Culoare	Amb. bucată	Greutate kg/100 buc.	Nr.art.
STD-D3C RW2	alb pur	1	8,500	6120482
STD-D3C ROR2	portocaliu luminos	1	8,500	6120484
STD-D3C MZGN2	verde-mentă	1	8,500	6120486
STD-D3C SRO2	roșu de semnalizare	1	8,500	6120488
STD-D3C SWGR2	gri închis	1	8,500	6120490
STD-D3C AL2	alu lacuit	1	8,500	6120492

PC Policarbonat €/buc.

Priză cu contact de protecție cu conectare laterală dublă 33°, cu protecție ridicată la atingere, cu cleme cu înfigere, 2 poli, 16 A, 250 V~, cu cleme de legătură conform IEC 60884-1.

Priză triplă 33° cu contact de protecție, Connect 45

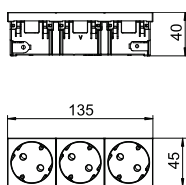

Tip	Culoare	Amb. bucată	Greutate kg/100 buc.	Nr.art.
STD-D3C RW3	alb pur	1	11,500	6120502
STD-D3C ROR3	portocaliu luminos	1	11,500	6120504
STD-D3C MZGN3	verde-mentă	1	11,500	6120506
STD-D3C SRO3	roșu de semnalizare	1	11,500	6120508
STD-D3C SWGR3	gri închis	1	11,500	6120510
STD-D3C AL3	alu lacuit	1	11,500	6120512

PC Policarbonat €/buc.

Priză cu contact de protecție cu conectare laterală triplă 33°, cu protecție ridicată la atingere, cu cleme cu înfigere, 2 poli, 16 A, 250 V~, cu cleme de legătură conform IEC 60884-1.

Priză simplă 0°, Connect 45, cu știft de împământare

Tip	Culoare	Amb. bucată	Greutate kg/100 buc.	Nr.art.
STD-F0C RW1	alb pur	1	6,500	6120532
STD-F0C ROR1	portocaliu luminos	1	6,500	6120534
STD-F0C MZGN1	verde-mentă	1	6,500	6120536
STD-F0C SRO1	roșu de semnalizare	1	6,500	6120538
STD-F0C SWGR1	gri închis	1	6,500	6120540
STD-F0C AL1	alu lacuit	1	6,500	6120542

PC Policarbonat

€/buc.

Priză cu știft de împământare, cu conexiune laterală simplu 0°, cu protecție ridicată la atingere, cu cleme cu înfigere, 2 poli, 16 A, 250 V~, cu cleme de legătură conform IEC 60884-1, recomandată pentru montajul în sisteme de canale pentru montaj aparate Rapid 45.

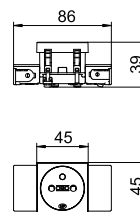

Priză dublă 0°, Connect 45, cu știft de împământare

Tip	Culoare	Amb. bucată	Greutate kg/100 buc.	Nr.art.
STD-F0C RW2	alb pur	1	9,900	6120552
STD-F0C ROR2	portocaliu luminos	1	9,900	6120554
STD-F0C MZGN2	verde-mentă	1	9,900	6120556
STD-F0C SRO2	roșu de semnalizare	1	9,900	6120558
STD-F0C SWGR2	gri închis	1	9,900	6120560
STD-F0C AL2	alu lacuit	1	9,900	6120562

PC Policarbonat

€/buc.

Priză cu știft de împământare, cu conexiune laterală dublă 0°, cu protecție ridicată la atingere, cu cleme cu înfigere, 2 poli, 16 A, 250 V~, cu cleme de legătură conform IEC 60884-1, recomandată pentru montajul în sisteme de canale pentru montaj aparate Rapid 45.

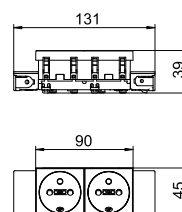

Priză triplă 0°, Connect 45, cu știft de împământare

Tip	Culoare	Amb. bucată	Greutate kg/100 buc.	Nr.art.
STD-F0C RW3	alb pur	1	13,900	6120572
STD-F0C ROR3	portocaliu luminos	1	13,900	6120574
STD-F0C MZGN3	verde-mentă	1	13,900	6120576
STD-F0C SRO3	roșu de semnalizare	1	13,900	6120578
STD-F0C SWGR3	gri închis	1	13,900	6120580
STD-F0C AL3	alu lacuit	1	13,900	6120582

PC Policarbonat

€/buc.

Priză cu știft de împământare, cu conexiune laterală triplă 0°, cu protecție ridicată la atingere, cu cleme cu înfigere, 2 poli, 16 A, 250 V~, cu cleme de legătură conform IEC 60884-1, recomandată pentru montajul în sisteme de canale pentru montaj aparate Rapid 45.

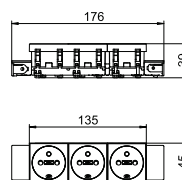

Priză simplă 0°, Connect 80, cu știft de împământare

Tip	Culoare	Amb. bucată	Greutate kg/100 buc.	Nr.art.
STD-F0C8 RW1	alb pur	1	8,500	6120602
STD-F0C8 ROR1	portocaliu luminos	1	8,500	6120604
STD-F0C8 MZGN1	verde-mentă	1	8,500	6120606
STD-F0C8 SRO1	roșu de semnalizare	1	8,500	6120608
STD-F0C8 SWGR1	gri închis	1	8,500	6120610
STD-F0C8 AL1	alu lacuit	1	8,500	6120612

PC Policarbonat

€/buc.

Priză cu știft de împământare, cu conexiune laterală, simplu 0°, cu protecție ridicată la atingere, cu cleme cu înfigere, 2 poli, 16 A, 250 V~, cu cleme de legătură conform IEC 60884-1, recomandată pentru montajul în sisteme de canale pentru montaj aparate Rapid 80.

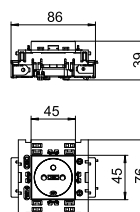

Priză dublă 0°, Connect 80, cu știft de împământare

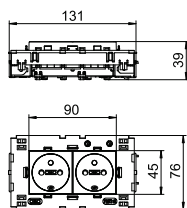

Tip	Culoare	Amb. bucată	Greutate kg/100 buc.	Nr.art.
STD-F0C8 RW2	alb pur	1	13,000	6120622
STD-F0C8 ROR2	portocaliu luminos	1	13,000	6120624
STD-F0C8 MZGN2	verde-mentă	1	13,000	6120626
STD-F0C8 SRO2	roșu de semnalizare	1	13,000	6120628
STD-F0C8 SWGR2	gri închis	1	13,000	6120630
STD-F0C8 AL2	alu lacuit	1	13,000	6120632

PC Policarbonat €/buc.

Priză cu știft de împământare, cu conexiune laterală, dublă 0°, cu protecție ridicată la atingere, cu cleme cu înfigere, 2 poli, 16 A, 250 V~, cu cleme de legătură conform IEC 60884-1, recomandată pentru montajul în sisteme de canale pentru montaj aparate Rapid 80.

Priză triplă 0°, Connect 80, cu știft de împământare

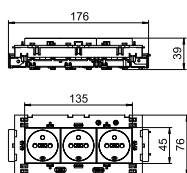

Tip	Culoare	Amb. bucată	Greutate kg/100 buc.	Nr.art.
STD-F0C8 RW3	alb pur	1	17,500	6120642
STD-F0C8 ROR3	portocaliu luminos	1	17,500	6120644
STD-F0C8 MZGN3	verde-mentă	1	17,500	6120646
STD-F0C8 SRO3	roșu de semnalizare	1	17,500	6120648
STD-F0C8 SWGR3	gri închis	1	17,500	6120650
STD-F0C8 AL3	alu lacuit	1	17,500	6120652

PC Policarbonat €/buc.

Priză cu știft de împământare, cu conexiune laterală, triplă 0°, cu protecție ridicată la atingere, cu cleme cu înfigere, 2 poli, 16 A, 250 V~, cu cleme de legătură conform IEC 60884-1, recomandată pentru montajul în sisteme de canale pentru montaj aparate Rapid 80.

Priză dublă 33°, Connect 45, cu știft de împământare

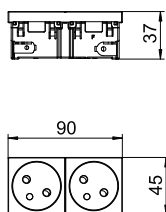

Tip	Culoare	Amb. bucată	Greutate kg/100 buc.	Nr.art.
STD-F3C RW2	alb pur	1	8,500	6120672
STD-F3C ROR2	portocaliu luminos	1	8,500	6120674
STD-F3C MZGN2	verde-mentă	1	8,500	6120676
STD-F3C SRO2	roșu de semnalizare	1	8,500	6120678
STD-F3C SWGR2	gri închis	1	8,500	6120680
STD-F3C AL2	alu lacuit	1	8,500	6120682

PC Policarbonat €/buc.

Priză cu știft de împământare, cu conexiune laterală, dublă 33°, cu protecție ridicată la atingere, cu cleme cu înfigere, 2 poli, 16 A, 250 V~, cu cleme de legătură conform IEC 60884-1.

Priză triplă 33°, Connect 45, cu știft de împământare

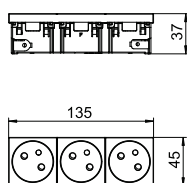

Tip	Culoare	Amb. bucată	Greutate kg/100 buc.	Nr.art.
STD-F3C RW3	alb pur	1	11,500	6120692
STD-F3C ROR3	portocaliu luminos	1	11,500	6120694
STD-F3C MZGN3	verde-mentă	1	11,500	6120696
STD-F3C SRO3	roșu de semnalizare	1	11,500	6120698
STD-F3C SWGR3	gri închis	1	11,500	6120700
STD-F3C AL3	alu lacuit	1	11,500	6120702

PC Policarbonat €/buc.

Priză cu știft de împământare, cu conexiune laterală, triplă 33°, cu protecție ridicată la atingere, cu cleme cu înfigere, 2 poli, 16 A, 250 V~, cu cleme de legătură conform IEC 60884-1.

Adaptor de conectare drept, partea cu ștecăr

Tip	Culoare	Amb. bucată	Greutate kg/100 buc.	Nr.art.
STA-SKS S1 SW	negru	10	1,200	6117192
STA-SKS S1 W	alb	10	1,200	6117193

€/buc.

Adaptor pentru bușă, drept, pentru conectarea laterală la o priză STD-DOC/STD-D3C sau STD-FOC/STD-F3C, pentru cablu de prelungire VL cu element ștecăr Wieland GST 18i 3p.

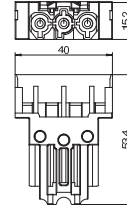

Adaptor de conectare drept, partea cu bușă

Tip	Culoare	Amb. bucată	Greutate kg/100 buc.	Nr.art.
BTA-SKS S1 SW	negru	10	1,200	6117190
BTA-SKS S1 W	alb	10	1,200	6117191

€/buc.

Adaptor pentru bușă, drept, pentru conectarea laterală la o priză STD-DOC/STD-D3C sau STD-FOC/STD-F3C, pentru cablu de prelungire VL cu element ștecăr Wieland GST 18i 3p.

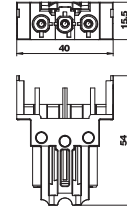

Adaptor de conectare, în formă de U, partea cu ștecăr

Tip	Culoare	Amb. bucată	Greutate kg/100 buc.	Nr.art.
STA-SKS SU1 SW	negru	10	1,190	6117196
STA-SKS SU1 W	alb	10	1,190	6117197

€/buc.

Adaptor pentru bușă, în formă de U, pentru conectarea laterală la o priză STD-DOC/STD-D3C sau STD-FOC/STD-F3C, pentru cablu de prelungire VL cu element ștecăr Wieland GST 18i 3p.

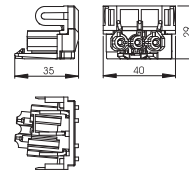

Adaptor conectare priză, Modul 45connect®

Tip	Culoare	Amb. bucată	Greutate kg/100 buc.	Nr.art.
VB-SKS S	negru	10	0,590	6117198

€/buc.

Adaptor conectare pentru combinații de prize STD-D0C / STD-D3C sau STD-F0C / STD-F3C.

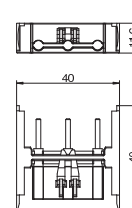

Adaptor conectare, GST18i, drept

Tip	Culoare	Amb. bucată	Greutate kg/100 buc.	Nr.art.
VB-G GST18i3p	negru	10	1,760	6108045

€/buc.

Adaptor conectare GST18i pentru combinații de prize STD-D0C / STD-D3C sau STD-F0C / STD-F3C împreună cu adaptori de legătură dreaptă, conectori cu dispozitiv antisulgere. Recomandat pentru conexiuni în sisteme de canal pentru montaj aparate Rapid 45 și Rapid 80 și pentru coloane de instalații ISS.

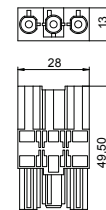

Buton cu revenire pentru comutare, modul 1/2

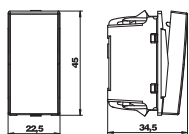

Tip	Culoare	Amb. bucată	Greutate kg/100 buc.	Nr.art.
TA-B RW0.5	alb pur	10	1,800	6117670
TA-B SWGR0.5	gri închis	10	1,800	6117668
TA-B AL0.5	alu lacuit	10	1,800	6117671

€/buc.

Buton cu revenire cu 1 pol, 10 A, 250 V~, cu cleme cu înfigere.

Buton cu revenire pentru comutare, modul 1/2, poate fi luminat cu element LED

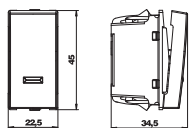

Tip	Culoare	Amb. bucată	Greutate kg/100 buc.	Nr.art.
TA-K RW0.5	alb pur	10	1,900	6117678
TA-K SWGR0.5	gri închis	10	1,900	6117677
TA-K AL0.5	alu lacuit	10	1,900	6117679

€/buc.

Buton cu revenire pentru comutare cu element LED, 1-pol, 10 A, 250 V, cu cleme de legătură.

Buton cu revenire pentru comutare, modul 1/1

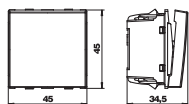

Tip	Culoare	Amb. bucată	Greutate kg/100 buc.	Nr.art.
TA-B RW1	alb pur	10	3,300	6117673
TA-B SWGR1	gri închis	10	3,300	6117669
TA-B AL1	alu lacuit	10	3,300	6117674

€/buc.

Buton cu revenire cu 1 pol, 10 A, 250 V~, cu cleme cu înfigere.

Buton cu revenire rulouri, 1 modul

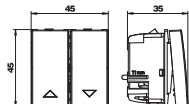

Tip	Culoare	Amb. bucată	Greutate kg/100 buc.	Nr.art.
RT-BS1 RW1	alb pur	10	3,700	6117657
RT-BS1 SWGR1	gri închis	10	3,700	6117656
RT-BS1 AL1	alu lacuit	10	3,700	6117658

€/buc.

Buton cu revenire rulouri cu blocare electrică, 1-pol, 10 A, 250 V~, cu cleme de legătură.

Întreprupător, 1 modul, poate fi luminat cu LED

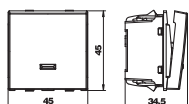

Tip	Culoare	Amb. bucată	Greutate kg/100 buc.	Nr.art.
AS-K2P RW1	alb pur	10	2,300	6117647
AS-K2P SWGR1	gri închis	10	2,300	6117646
AS-K2P AL1	alu lacuit	10	2,300	6117648

€/buc.

Întreprupător cu element LED, 2-poli, 16 A, 250 V, cu cleme de legătură.

Întreprupător, modul 1/2

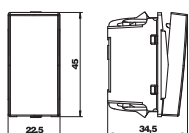

Tip	Culoare	Amb. bucată	Greutate kg/100 buc.	Nr.art.
WS-B RW0.5	alb pur	10	1,800	6117627
WS-B SWGR0.5	gri închis	10	1,800	6117626
WS-B AL0.5	alu lacuit	10	1,800	6117628

€/buc.

Comutator cu 1 pol, 16 A, 250 V~, cu cleme cu înfigere.

Înterupător, modul 1/2, poate fi luminat cu LED

Tip	Culoare	Amb. bucată	Greutate kg/100 buc.	Nr.art.
WS-K RW0.5	alb pur	10	1,800	6117630
WS-K SWGR0.5	gri închis	10	1,800	6117629
WS-K AL0.5	alu lacuit	10	1,800	6117631

€/buc.

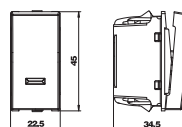

Înterupător pentru luminare cu LED, 1-pol, 16 A, 250 V, cu cleme de legătură.

Înterupător, 1 modul

Tip	Culoare	Amb. bucată	Greutate kg/100 buc.	Nr.art.
WS-B RW1	alb pur	10	2,600	6117640
WS-B SWGR1	gri închis	10	2,600	6117642
WS-B AL1	alu lacuit	10	2,600	6117641

€/buc.

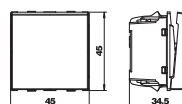

Comutator cu 1 pol, 16 A, 250 V~, cu cleme cu înfigere.

Înterupător în serie, 1 modul

Tip	Culoare	Amb. bucată	Greutate kg/100 buc.	Nr.art.
SE-B RW1	alb pur	10	1,800	6117615
SE-B SWGR1	gri închis	10	1,800	6117614
SE-B AL1	alu lacuit	10	1,800	6117616

€/buc.

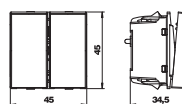

Comutator, 16 A, 250 V~, cu cleme cu înfigere.

Comutator jaluzele, 1 modul

Tip	Culoare	Amb. bucată	Greutate kg/100 buc.	Nr.art.
RS-BS1 RW1	alb pur	10	3,700	6117654
RS-BS1 SWGR1	gri închis	10	3,700	6117653
RS-BS1 AL1	alu lacuit	10	3,700	6117655

€/buc.

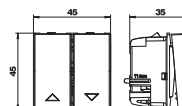

Comutator jaluzele cu blocare electrică și mecanică, cu 1 pol, 16 A, 250 V~, cu cleme de înfigere.

Adaptor pentru montaj întrerupător cu rotație de 90°

Tip	Amb. bucată	Greutate kg/100 buc.	Nr.art.
AD-90G M45	1	0,400	6258141

Si Oțel

€/buc.

Adaptorul permite montarea întrerupătorului cu o rotație de 90°, spre exemplu coloane pentru instalații cu dimensiunea 45 sau Rapid 45. Adecvat pentru toate întrerupătoarele și butoanele cu revenire cu 1 lățime de modul (45 x 45 mm).

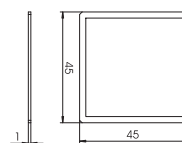

Element - LED

Tip	Denumire	Culoare	Amb. bucată	Greutate kg/100 buc.	Nr.art.
BE-LED B1RO	Element LED	roșu	10	1,100	6117757
BE-LED B1GN	Element LED	verde	10	1,100	6117758

€/buc.



Element LED, 230V~, 1,2 mA. Elementele de iluminare aferente LED-ului sunt destinate exclusiv întrerupătorului/butonului cu revenire cu led de control.



Priză cu egalizare de potențial, 1 modul, ieșire dreaptă

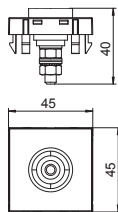

Tip	Culoare	Amb. bucată	Greutate kg/100 buc.	Nr.art.
PAD-ID6 RW1	alb pur	1	5,000	6120003
PAD-ID6 SWGR1	gri închis	1	5,000	6120001
PAD-ID6 AL1	alu lacuit	1	5,000	6120005

PC Policarbonat

€/buc.

Priză cu egalizare de potențial conform DIN 42801, cu inel colorat în negru, verde și galben, cablu de conexiune spate cu șurub M6, incluzând două piulițe, șaibe și șaibă zimțată.

Priză telefon, 1 modul, model F

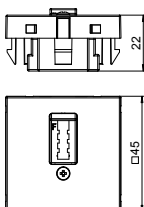

Tip	Culoare	Amb. bucată	Greutate kg/100 buc.	Nr.art.
TAE-6F RW1	alb pur	1	2,000	6117428
TAE-6F AL1	alu lacuit	1	2,000	6117430

€/buc.

Priză pentru telefon TAE 6 F

Orificiu ieșire cablu de 3-11 mm, secțiune transversală

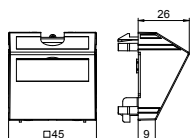

Tip	Culoare	Amb. bucată	Greutate kg/100 buc.	Nr.art.
KAL-K11 RW1	alb pur	1	3,500	6117420
KAL-K11 SWGR1	gri închis	1	3,500	6117421
KAL-K11 AL1	alu lacuit	1	3,500	6117422

PC Policarbonat

€/buc.

Orificiu dublu ieșire cablu cu zonă pentru etichetare, conține un suport cablu cu dispozitiv antisulgere și capac. Dispozitivul antisulgere este recomandat pentru cabluri cu secțiune transversală de 3 până la 11 mm. Dispozitivul de blocare se pretează la montarea orizontală și verticală în mediul sistemului.

Capac orb cu zonă de etichetare, modul 1/2

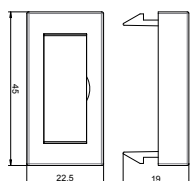

Tip	Culoare	Amb. bucată	Greutate kg/100 buc.	Nr.art.
ADP-BF RW0.5	alb pur	1	0,400	6117410
ADP-BF SWGR0.5	gri închis	1	0,400	6117411
ADP-BF AL0.5	alu lacuit	1	0,400	6117412

PC Policarbonat

€/buc.

Capac orb cu zonă pentru etichetare, recomandat pentru aparate de etichetare în sisteme de canale pentru montaj aparate Rapid 45 și coloane de instalații ISS cu deschidere a sistemului 45mm.

Capac orb, modul 1/2

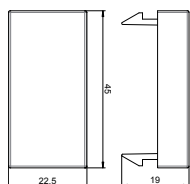

Tip	Culoare	Amb. bucată	Greutate kg/100 buc.	Nr.art.
ADP-B RW0.5	alb pur	10	0,400	6117414
ADP-B SWGR0.5	gri închis	10	0,400	6117415
ADP-B AL0.5	alu lacuit	1	0,400	6117416

€/buc.

Acoperire orarbă pentru închiderea spațiilor goale pentru jumătate de aparat (1/2 modul).

Capac orb, 1 modul

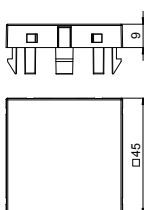

Tip	Culoare	Amb. bucată	Greutate kg/100 buc.	Nr.art.
ADP-B RW1	alb pur	10	0,800	6117406
ADP-B SWGR1	gri închis	10	0,800	6117407
ADP-B AL1	alu lacuit	1	0,800	6117408

€/buc.

Acoperire orarbă pentru închiderea spațiilor goale pentru un aparat (un modul).

Suport pentru tehnica datelor, 1 modul, ieșire dreaptă, tip RM

Tip	Culoare	Amb. bucată	Greutate kg/100 buc.	Nr.art.
DTG-2RM RW1	alb pur	1	1,100	6119292
DTG-2RM SWGR1	gri închis	1	1,100	6119294
DTG-2RM AL1	alu lacuit	1	1,100	6119296

PC Policarbonat €/buc.

Suport pentru tehnica datelor cu orificiu de ieșire drept și clapetă de închidere pentru montarea a două module de conectare pentru tehnica datelor cu priză RJ45. Dispozitivul de blocare se pretează la montarea orizontală și verticală în mediul sistemului. Tipul RM dispune de un receptor special pentru modul și este proiectat pentru o fixare indirectă a modulelor de conectare pentru tehnica datelor în orificiul de deschidere.

Suportul tip RM pentru tehnica datelor este recomandat pentru următoarele module de conectare: Tip ASM-C5, ASM-C5 G, ASM-C6 și ASM-C6 G; R&M: cat. 5 și cat. 6 module fără placă suport.

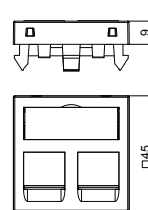

Suport pentru tehnica datelor, 1 modul, ieșire oblică, tip RM

Tip	Culoare	Amb. bucată	Greutate kg/100 buc.	Nr.art.
DTS-2RM RW1	alb pur	1	2,900	6119298
DTS-2RM SWGR1	gri închis	1	2,900	6119300
DTS-2RM AL1	alu lacuit	1	2,900	6119302

PC Policarbonat €/buc.

Suport pentru tehnica datelor cu orificiu de ieșire oblic și clapetă de închidere pentru montarea a două module de conectare pentru tehnica datelor cu priză RJ45. Dispozitivul de blocare se pretează la montarea orizontală și verticală în mediul sistemului. Tipul RM dispune de un receptor special pentru modul și este proiectat pentru o fixare indirectă a modulelor de conectare pentru tehnica datelor în orificiul de deschidere.

Suportul tip RM pentru tehnica datelor este recomandat pentru următoarele module de conectare: Tip ASM-C5, ASM-C5 G, ASM-C6 și ASM-C6 G; R&M: cat. 5 și cat. 6 module fără placă suport.

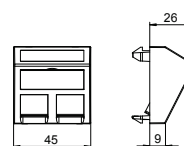

Modul de conectare de date RJ45, cat. 5e, neecranat

Tip	Amb. bucată	Greutate kg/100 buc.	Nr.art.
ASM-C5	1	1,120	6117337

€/buc.

Modul de conectare cat. 5e neecranat, cu mufă RJ 45. Inclusiv capac de protecție împotriva prafului, cablu și instrucțiuni de montaj. Recomandat pentru instalarea suporturilor pentru tehnica datelor de tipul DTG-2RM și DTS-2RM.

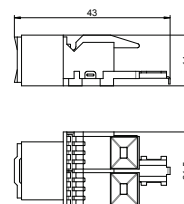

Modul de conectare de date RJ45, cat. 5e, ecranat

Tip	Amb. bucată	Greutate kg/100 buc.	Nr.art.
ASM-C5 G	1	2,660	6117325

€/buc.

Modul de conectare cat. 5e ecranat, cu mufă RJ 45. Inclusiv o carcasă de ecranare EMC, o mască de protecție la praf, cablu și instrucțiuni de montaj. Recomandat pentru instalarea suporturilor pentru tehnica datelor de tipul DTG-2RM și DTS-2RM.

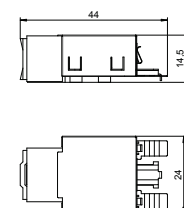

Modul de conectare de date RJ45, cat. 6, neecranat

Tip	Amb. bucată	Greutate kg/100 buc.	Nr.art.
ASM-C6	1	1,060	6117341

€/buc.

Modul de conectare cat. 6 neecranat, cu mufă RJ 45. Inclusiv capac de protecție împotriva prafului, cablu și instrucțiuni de montaj. Recomandat pentru instalarea suporturilor pentru tehnica datelor de tipul DTG-2RM și DTS-2RM.

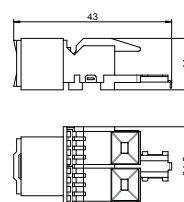

Modul de conectare de date RJ45, cat. 6, ecranat

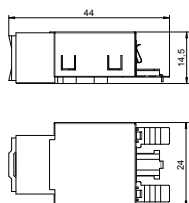

Tip	Culoare	Amb. bucată	Greutate kg/100 buc.	Nr.art.
ASM-C6 G		1	1,850	6117329

€/buc.

Modul de conectare cat. 6 ecranat, cu mufă RJ 45. Inclusiv o carcasă de ecranare EMC, o mască de protecție la praf, cablu și instrucțiuni de montaj. Recomandat pentru instalarea suporturilor pentru tehnica datelor de tipul DTG-2RM și DTS-2RM.

Suport pentru tehnica datelor, 1 modul, ieșire dreaptă, tip C

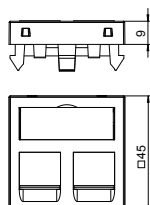

Tip	Culoare	Amb. bucată	Greutate kg/100 buc.	Nr.art.
DTG-2C RW1	alb pur	1	1,100	6119214
DTG-2C SWGR1	gri închis	1	1,100	6119216
DTG-2C AL1	alu lacuit	1	1,100	6119218

PC Policarbonat

€/buc.

Suport pentru tehnica datelor cu orificiu de ieșire drept și clapetă de închidere pentru montarea a două module de conectare pentru tehnica datelor cu priză RJ45. Dispozitivul de blocare se pretează la montarea orizontală și verticală în mediul sistemului. Tipul C are o deschidere de montaj de 19,30 x 14,80 mm și este proiectat pentru o fixare directă a modulelor de conectare de date în deschiderea de montaj.

Suportul pentru tehnica datelor tip C este potrivit pentru următoarele module de date: BTR (Bauform Keystone): modul cat.6A și modul UAE; Corning: modul cu înregistrare Keystone; CobiNet: modul CobiDat KS; Dätwyler: KS-T, KS-TS, MS-K și KU-T; Eku: E-Stone; Harting: Prelink Keystone cat.6A, Fixlink Keystone cat.6A; Komos: KDM 500 Modul; Leoni Kerpen: MegaLine Keystone cat.6A; OBO: tip ASM-C6A și ASM-C6A G; R&M: cat.6A cu fixare Keystone; Rutenbeck: UM și UMflex; SETEC: UKJ und XKJ; Telegärtner: AMJ și UMJ.

Suport pentru tehnica datelor, 1 modul, ieșire oblică, tip C

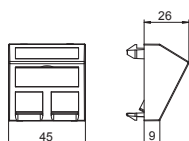

Tip	Culoare	Amb. bucată	Greutate kg/100 buc.	Nr.art.
DTS-2C RW1	alb pur	1	1,500	6119250
DTS-2C SWGR1	gri închis	1	1,500	6119252
DTS-2C AL1	alu lacuit	1	1,500	6119254

PC Policarbonat

€/buc.

Suport pentru tehnica datelor cu orificiu de ieșire oblic și clapetă de închidere pentru montarea a două module de conectare pentru tehnica datelor cu priză RJ45. Dispozitivul de blocare se pretează la montarea orizontală și verticală în mediul sistemului. Tipul C are o deschidere de montaj de 19,30 x 14,80 mm și este proiectat pentru o fixare directă a modulelor de conectare de date în deschiderea de montaj.

Suportul pentru tehnica datelor tip C este potrivit pentru următoarele module de date: BTR (Bauform Keystone): modul cat.6A și modul UAE; Corning: modul cu înregistrare Keystone; CobiNet: modul CobiDat KS; Dätwyler: KS-T, KS-TS, MS-K și KU-T; Eku: E-Stone; Harting: Prelink Keystone cat.6A, Fixlink Keystone cat.6A; Komos: KDM 500 Modul; Leoni Kerpen: MegaLine Keystone cat.6A; OBO: tip ASM-C6A și ASM-C6A G; R&M: cat.6A cu fixare Keystone; Rutenbeck: UM și UMflex; SETEC: UKJ und XKJ; Telegärtner: AMJ și UMJ.

Modul de conectare de date RJ45, cat. 6 A, neecranat

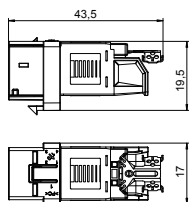

Tip	Culoare	Amb. bucată	Greutate kg/100 buc.	Nr.art.
ASM-C6A	gri	1	1,050	6117348

€/buc.

Modul de conectare cat. 6 A (ISO) neecranat, cu mufă RJ 45. Include o mască de protecție la praf, o bandă zimțată și instrucțiuni de montaj. Adecvat instalării în placă suport de tipul DTG-2C și DTS-2C, placă suport tip M TM 2C și MTM 3C, placă montaj tip MPR2 2C, suport montaj tip MTGE2 2C, MTGE2 15 2C și MTGE2 F 2C.

Modul de conectare de date RJ45, cat. 6A (ISO), ecranat

Tip	Culoare	Amb. bucată	Greutate kg/100 buc.	Nr.art.
ASM-C6A G	gri	1	1,630	6117346

€/buc.

Modul de conectare cat. 6 A (ISO) ecranat, cu mufă RJ 45. Include o husă pentru ecran EMC, o mască de protecție la praf, o ramă de fixare Keystone și instrucțiuni de montaj. Adecvat instalării în placă suport de tipul DTG-2C și DTS-2C, placă suport tip M TM 2C și MTM 3C, placă montaj tip MPR2 2C, suport montaj tip MTGE2 2C, MTGE2 15 2C și MTGE2 F 2C.

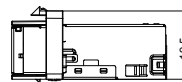
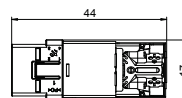

Ghid de proiectare - instalarea modulelor pentru tehnica datelor de la diferiți producători

Producător	Modul pentru tehnica datelor	Ramă suport pentru prize voce-date
3M	Volition K6	Tip C (fără protecție la praf)
3M	Volition CAT6A	Tip C (fără protecție la praf)
AMP/Tyco	SL Serie 110Connect (fără protecție la praf)	Tip A
AMP/Tyco	Seria SL (fără protecție la praf)	Tip A
Avaya/Systemax	M-Serie	Tip F
Brand-Rex	Modul cu număr de articol - cod de produs care se termină ...JAKS000CR	Tip A
Brand-Rex	Modul cu număr de articol - cod de produs care se termină ...JAKU002	Tip A
BTR Netcom	Cat.6A Modul (Bauform Keystone)	Tip C
BTR Netcom	UTP Modul (Bauform Keystone)	Tip C
BTR Netcom	Modul Cat.6A (formă Modul)	Tip B
BTR Netcom	Modul E-DAT (formă Modul)	Tip B
BTR Netcom	Modul UAE (formă Modul)	Tip B
CobiNet	CobiDat KS	Tip C
Corning	Module cu înregistrare Keystone	Tip C
Dätwyler Cabels	Modul MS	Tip B
Dätwyler Cabels	Modul MS-N	Tip B
Dätwyler Cabels	Modul KS-T și KS-TS	Tip C
Dätwyler Cabels	Modul MS-K	Tip C
Dätwyler Cabels	Modul KU-T	Tip C
EKU	Modul E-Stone	Tip C
Harting	Prelink RJ45 modul Keystone Cat.6A	Tip C
Harting	Fixlink RJ45 modul Keystone Cat.6A	Tip C
Komos	Modul KDM 500	Tip C
Leoni Kerpen	VarioKeystone, Buchsenmodul Kat.6A	Tip B
Leoni Kerpen	MegaLine Connect100, Buchsenmodul Kat.6A und 8C7A	Tip B
Leoni Kerpen	MegaLine Connect45, Buchsenmodule Keystone	Tip C
Leoni Kerpen	MegaLine Connect45, ELine	Tip EP
Lexcom/Schneider	LexCom 125	Tip LE
Lexcom/Schneider	LexCom 250	Tip LE
Lexcom/Schneider	LexCom 500	Tip LE
Nexans	LANmark RJ45 mit blauem Adapter-Clip	Tip A
Nexans	LANmark GG45 cu clips metalic	Tip A
OBO Bettermann	Modul de conectare tip ASM-C6A	Tip C
OBO Bettermann	Modul de conectare tip ASM-C6A G	Tip C
OBO Bettermann	Modul de conectare tip ASM-C5	Tip RM
OBO Bettermann	Modul de conectare tip ASM-C5 G	Tip RM
OBO Bettermann	Modul de conectare tip ASM-C6	Tip RM
OBO Bettermann	Modul de conectare tip ASM-C6 G	Tip RM
Panduit	Mini-Com	Tip PA
R&M	Modul Cat.6A cu fixare Keystone	Tip C
R&M	Module Cat.5 și Cat.6 fără suport	Tip RM
Rutenbeck	Modul UM	Tip C
Rutenbeck	Modul Umflex	Tip C
SETEC	Modul UKJ	Tip C
SETEC	Modul XKJ	Tip C
Telegärtner	Modul AMJ	Tip C
Telegärtner	Modul UMJ	Tip C

Suport pentru tehnica datelor, 1 modul, ieșire dreaptă, tip A

Tip	Culoare	Amb. bucată	Greutate kg/100 buc.	Nr.art.
DTG-2A RW1	alb pur	1	1,100	6119202
DTG-2A SWGR1	gri închis	1	1,100	6119204
DTG-2A AL1	alu lacuit	1	1,100	6119206

PC Polycarbonat

€/buc.

Suport pentru tehnica datelor cu orificiu de ieșire drept și clapetă de închidere pentru montarea a două module de conectare pentru tehnica datelor cu priză RJ45. Dispozitivul de blocare se pretează la montarea orizontală și verticală în mediul sistemului. Tipul A are o deschidere de montaj de 20,10 x 14,80 mm și este proiectat pentru o fixare directă a modulelor de conectare a datelor în deschiderea de montaj.

Suportul pentru tehnica datelor de tipul A este adecvat pentru următoarele module: AMP TYCO (fără capac de protecție la praf): seria SL 110Connect și seria SL ; Brand-Rex: Modul cu număr de articol care se termină cu ...JAKS000CR și ...JAKU002; Nexans: LANmark RJ45 cu clemă adaptor albastră, LANmark GG45 clips metallic.

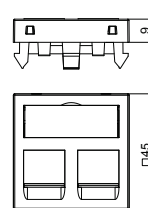

Suport pentru tehnica datelor, 1 modul, ieșire oblică, tip A

Tip	Culoare	Amb. bucată	Greutate kg/100 buc.	Nr.art.
DTS-2A RW1	alb pur	1	2,000	6119238
DTS-2A SWGR1	gri închis	1	1,500	6119240
DTS-2A AL1	alu lacuit	1	1,500	6119242

PC Polycarbonat

€/buc.

Suport pentru tehnica datelor cu orificiu de ieșire oblic și clapetă de închidere pentru montarea a două module de conectare pentru tehnica datelor cu priză RJ45. Dispozitivul de blocare se pretează la montarea orizontală și verticală în mediul sistemului. Tipul A are o deschidere de montaj de 20,10 x 14,80 mm și este proiectat pentru o fixare directă a modulelor de conectare a datelor în deschiderea de montaj.

Suportul pentru tehnica datelor de tipul A este adecvat pentru următoarele module: AMP TYCO (fără capac de protecție la praf): seria SL 110Connect și seria SL ; Brand-Rex: Modul cu număr de articol care se termină cu ...JAKS000CR și ...JAKU002; Nexans: LANmark RJ45 cu clemă adaptor albastră, LANmark GG45 clips metallic.

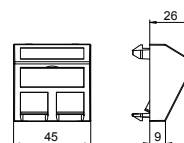

Suport pentru tehnica datelor, 1 modul, ieșire dreaptă, tip B

Tip	Culoare	Amb. bucată	Greutate kg/100 buc.	Nr.art.
DTG-2B RW1	alb pur	1	1,100	6119208
DTG-2B SWGR1	gri închis	1	1,100	6119210
DTG-2B AL1	alu lacuit	1	1,100	6119212

PC Polycarbonat

€/buc.

Suport pentru tehnica datelor cu orificiu de ieșire drept și clapetă de închidere pentru montarea a două module de conectare pentru tehnica datelor cu priză RJ45. Dispozitivul de blocare se pretează la montarea orizontală și verticală în mediul sistemului. Tipul B are o deschidere de montaj de 19,35/21,55 x 14,85 mm și este proiectat pentru o fixare directă a modulelor de conectare de date în deschiderea de montaj.

Tehnologia de date tip B este potrivită pentru acceptarea următoarelor module de conexiune de date: BTR (modul de proiectare): Cat. 6A Modul, modulul E-DAT și modulul EAU; Dätwyler: MS și MS-N, Leoni Kerpen: modulul soclu VarioKeystone Cat. 6A și MegaLine-Connect100 priză modul Cat. 6A și 8C7A.

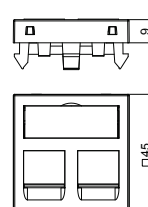

Suport pentru tehnica datelor, 1 modul, ieșire oblică, tip B

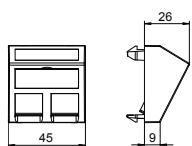

Tip	Culoare	Amb. bucată	Greutate kg/100 buc.	Nr.art.
DTS-2B RW1	alb pur	1	1,500	6119244
DTS-2B SWGR1	gri închis	1	1,500	6119246
DTS-2B AL1	alu lacuit	1	1,500	6119248

PC Policarbonat €/buc.

Suport pentru tehnica datelor cu orificiu de ieșire oblic și clapetă de închidere pentru montarea a două module de conectare pentru tehnica datelor cu priză RJ45. Dispozitivul de blocare se pretează la montarea orizontală și verticală în mediul sistemului. Tipul B are o deschidere de montaj de 19,35/21,55 x 14,85 mm și este proiectat pentru o fixare directă a modulelor de conectare de date în deschiderea de montaj.

Tehnologia de date tip B este potrivită pentru acceptarea următoarelor module de conexiune de date: BTR (modul de proiectare): Cat. 6A Modul, modulul E-DAT și modulul EAU; Dätwyler: MS și MS-N, Leoni Kerpen: modulul soclu VarioKeystone Cat. 6A și MegaLine-Connect100 priză modul Cat. 6A și 8C7A.

Suport pentru tehnica datelor, 1 modul, ieșire dreaptă, tip C

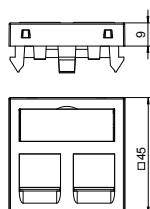

Tip	Culoare	Amb. bucată	Greutate kg/100 buc.	Nr.art.
DTG-2C RW1	alb pur	1	1,100	6119214
DTG-2C SWGR1	gri închis	1	1,100	6119216
DTG-2C AL1	alu lacuit	1	1,100	6119218

PC Policarbonat €/buc.

Suport pentru tehnica datelor cu orificiu de ieșire drept și clapetă de închidere pentru montarea a două module de conectare pentru tehnica datelor cu priză RJ45. Dispozitivul de blocare se pretează la montarea orizontală și verticală în mediul sistemului. Tipul C are o deschidere de montaj de 19,30 x 14,80 mm și este proiectat pentru o fixare directă a modulelor de conectare de date în deschiderea de montaj.

Suportul pentru tehnica datelor tip C este potrivit pentru următoarele module de date: BTR (Bauforn Keystone): modul cat.6A și modul UAE; Corning: modul cu înregistrare Keystone; CobiNet: modul CobiDat KS; Dätwyler: KS-T, KS-TS, MS-K și KU-T; ECU: E-Stone; Harting: Prelink Keystone cat.6A, Fixlink Keystone cat.6A; Komos: KDM 500 Modul; Leoni Kerpen: MegaLine Keystone cat.6A; OBO: tip ASM-C6A și ASM-C6A G; R&M: cat.6A cu fixare Keystone; Rutenbeck: UM și UMflex; SETEC: UKJ und XKJ; Telegärtner: AMJ și UMJ.

Suport pentru tehnica datelor, 1 modul, ieșire oblică, tip C

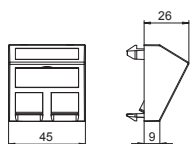

Tip	Culoare	Amb. bucată	Greutate kg/100 buc.	Nr.art.
DTS-2C RW1	alb pur	1	1,500	6119250
DTS-2C SWGR1	gri închis	1	1,500	6119252
DTS-2C AL1	alu lacuit	1	1,500	6119254

PC Policarbonat €/buc.

Suport pentru tehnica datelor cu orificiu de ieșire oblic și clapetă de închidere pentru montarea a două module de conectare pentru tehnica datelor cu priză RJ45. Dispozitivul de blocare se pretează la montarea orizontală și verticală în mediul sistemului. Tipul C are o deschidere de montaj de 19,30 x 14,80 mm și este proiectat pentru o fixare directă a modulelor de conectare de date în deschiderea de montaj.

Suportul pentru tehnica datelor tip C este potrivit pentru următoarele module de date: BTR (Bauforn Keystone): modul cat.6A și modul UAE; Corning: modul cu înregistrare Keystone; CobiNet: modul CobiDat KS; Dätwyler: KS-T, KS-TS, MS-K și KU-T; ECU: E-Stone; Harting: Prelink Keystone cat.6A, Fixlink Keystone cat.6A; Komos: KDM 500 Modul; Leoni Kerpen: MegaLine Keystone cat.6A; OBO: tip ASM-C6A și ASM-C6A G; R&M: cat.6A cu fixare Keystone; Rutenbeck: UM și UMflex; SETEC: UKJ und XKJ; Telegärtner: AMJ și UMJ.

Suport pentru tehnica datelor, 1 modul, ieșire dreaptă, tip C, fără clapetă de protecție împotriva prafului

Tip	Culoare	Amb. bucată	Greutate kg/100 buc.	Nr.art.
DTG-02C RW1	alb pur	1	1,000	6119280
DTG-02C SWGR1	gri închis	1	1,000	6119282
DTG-02C AL1	alu lacuit	1	1,000	6119284

PC Policarbonat

€/buc.

Suport pentru tehnica datelor cu orificiu de ieșire drept și fără clapetă de închidere pentru montarea a două module de conectare pentru tehnica datelor cu priză RJ45. Dispozitivul de blocare se pretează la montarea orizontală și verticală în mediul sistemului. Tipul C are o deschidere de montaj de 19,30 x 14,80 mm și este proiectat pentru o fixare directă a modulelor de conectare de date în deschiderea de montaj.

Suport pentru tehnica datelor, tip C, fără protecție pentru praf, recomandat pentru următoarele module: 3M: Volition K6, K10 și Cat. 6A.

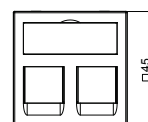
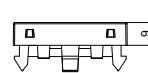

Suport pentru tehnica datelor, 1 modul, ieșire oblică, tip C, fără clapetă de protecție împotriva prafului

Tip	Culoare	Amb. bucată	Greutate kg/100 buc.	Nr.art.
DTS-02C RW1	alb pur	1	1,400	6119286
DTS-02C SWGR1	gri închis	1	1,400	6119288
DTS-02C AL1	alu lacuit	1	1,400	6119290

PC Policarbonat

€/buc.

Suport pentru tehnica datelor cu orificiu de ieșire oblic și clapetă de închidere pentru montarea a două module de conectare pentru tehnica datelor cu priză RJ45. Dispozitivul de blocare se pretează la montarea orizontală și verticală în mediul sistemului. Suport pentru tehnica datelor cu orificiu de ieșire oblic și clapetă de închidere pentru montarea a două module de conectare pentru tehnica datelor cu priză RJ45.

Suport pentru tehnica datelor, tip C, fără protecție pentru praf, recomandat pentru următoarele module: 3M: Volition K6, K10 și Cat. 6A.

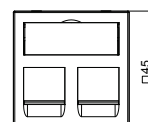
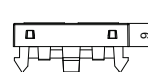

Suport pentru tehnica datelor, 1 modul, ieșire dreaptă, tip EP

Tip	Culoare	Amb. bucată	Greutate kg/100 buc.	Nr.art.
DTG-2EP RW1	alb pur	1	1,100	6119232
DTG-2EP SWGR1	gri închis	1	1,100	6119234
DTG-2EP AL1	alu lacuit	1	1,100	6119236

PC Policarbonat

€/buc.

Suport pentru tehnica datelor cu orificiu de ieșire drept și clapetă de închidere pentru montarea a două module de conectare pentru tehnica datelor cu priză RJ45. Dispozitivul de blocare se pretează la montarea orizontală și verticală în mediul sistemului. Tipul EP dispune de un receptor special pentru modul și este proiectat pentru o fixare indirectă a modulelor de conectare pentru tehnica datelor în orificiul de deschidere.

Suportul pentru tehnica datelor tip EP este potrivit pentru montarea următoarelor module de conectare: Leonti Kerpen: MegaLine-Connect45 ELine.

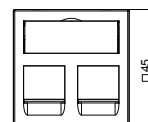
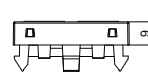

Suport pentru tehnica datelor, 1 modul, ieșire oblică, tip EP

Tip	Culoare	Amb. bucată	Greutate kg/100 buc.	Nr.art.
DTS-2EP RW1	alb pur	1	1,500	6119268
DTS-2EP SWGR1	gri închis	1	1,500	6119270
DTS-2EP AL1	alu lacuit	1	1,500	6119272

PC Policarbonat

€/buc.

Suport pentru tehnica datelor cu orificiu de ieșire oblic și clapetă de închidere pentru montarea a două module de conectare pentru tehnica datelor cu priză RJ45. Dispozitivul de blocare se pretează la montarea orizontală și verticală în mediul sistemului. Tipul EP dispune de un receptor special pentru modul și este proiectat pentru o fixare indirectă a modulelor de conectare pentru tehnica datelor în orificiul de deschidere.

Suportul de tehnologie de date de tip EP este potrivit pentru acceptarea următoarelor module de conexiune de date: Leonti Kerpen: Acest tip de suport, EP, este potrivit pentru acceptarea următoarelor module de conexiune de date: Leonti Kerpen: MegaLine-Connect45 Eline.

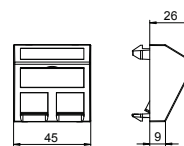

Suport pentru tehnica datelor, 1 modul, ieșire dreaptă, tip F

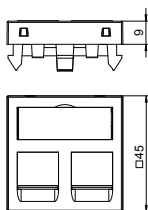

Tip	Culoare	Amb. bucată	Greutate kg/100 buc.	Nr.art.
DTG-2F RW1	alb pur	1	1,100	6119220
DTG-2F SWGR1	gri închis	1	1,100	6119222
DTG-2F AL1	alu lacuit	1	1,100	6119224

PC Policarbonat €/buc.

Suport pentru tehnica datelor cu orificiu de ieșire drept și clapetă de închidere pentru montarea a două module de conectare pentru tehnica datelor cu priză RJ45. Dispozitivul de blocare se pretează la montarea orizontală și verticală în mediul sistemului. Tipul F dispune de un receptor special pentru modul și este proiectat pentru o fixare indirectă a modulelor de conectare pentru tehnica datelor în orificiul de deschidere.

Suportul pentru tehnica datelor de tipul F este potrivit pentru montarea următoarelor module de conectare de date: Avaya/Systimax: Seria M.

Suport pentru tehnica datelor, 1 modul, ieșire oblică, tip F

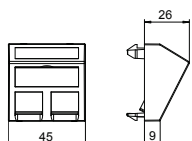

Tip	Culoare	Amb. bucată	Greutate kg/100 buc.	Nr.art.
DTS-2F RW1	alb pur	1	1,500	6119256
DTS-2F SWGR1	gri închis	1	1,500	6119258
DTS-2F AL1	alu lacuit	1	1,500	6119260

PC Policarbonat €/buc.

Suport pentru tehnica datelor cu orificiu de ieșire oblic și clapetă de închidere pentru montarea a două module de conectare pentru tehnica datelor cu priză RJ45. Dispozitivul de blocare se pretează la montarea orizontală și verticală în mediul sistemului. Tipul F dispune de un receptor special pentru modul și este proiectat pentru o fixare indirectă a modulelor de conectare pentru tehnica datelor în orificiul de deschidere.

Suportul pentru tehnica datelor de tipul F este potrivit pentru montarea următoarelor module de conectare de date: Avaya/Systimax: Seria M.

Suport pentru tehnica datelor, 1 modul, ieșire dreaptă, tip PA

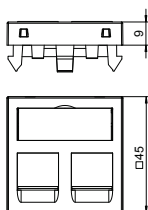

Tip	Culoare	Amb. bucată	Greutate kg/100 buc.	Nr.art.
DTG-2PA RW1	alb pur	1	1,100	6119226
DTG-2PA SWGR1	gri închis	1	1,100	6119228
DTG-2PA AL1	alu lacuit	1	1,100	6119230

PC Policarbonat €/buc.

Suport pentru tehnica datelor cu orificiu de ieșire drept și clapetă de închidere pentru montarea a două module de conectare pentru tehnica datelor cu priză RJ45. Dispozitivul de blocare se pretează la montarea orizontală și verticală în mediul sistemului. Suport pentru tehnica datelor cu orificiu de ieșire drept și clapetă de închidere pentru montarea a două module de conectare pentru tehnica datelor cu priză RJ45.

Suportul pentru tehnica datelor de tipul PA este potrivit pentru montarea următoarelor module de conectare de date: Panduit: Mini-Com.

Suport pentru tehnica datelor, 1 modul, ieșire oblică, tip PA

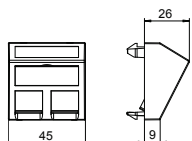

Tip	Culoare	Amb. bucată	Greutate kg/100 buc.	Nr.art.
DTS-2PA RW1	alb pur	1	1,500	6119262
DTS-2PA SWGR1	gri închis	1	1,500	6119264
DTS-2PA AL1	alu lacuit	1	1,500	6119266

PC Policarbonat €/buc.

Suport pentru tehnica datelor cu orificiu de ieșire oblic și clapetă de închidere pentru montarea a două module de conectare pentru tehnica datelor cu priză RJ45. Dispozitivul de blocare se pretează la montarea orizontală și verticală în mediul sistemului. Tipul PA dispune de un receptor special pentru modul și este proiectat pentru o fixare indirectă a modulelor de conectare pentru tehnica datelor în orificiul de deschidere.

Suportul pentru tehnica datelor de tipul PA este potrivit pentru montarea următoarelor module de conectare de date: Panduit: Mini-Com.

Suport pentru tehnica datelor, 1 modul, ieșire dreaptă, tip RM

Tip	Culoare	Amb. bucată	Greutate kg/100 buc.	Nr.art.
DTG-2RM RW1	alb pur	1	1,100	6119292
DTG-2RM SWGR1	gri închis	1	1,100	6119294
DTG-2RM AL1	alu lacuit	1	1,100	6119296

PC Policarbonat €/buc.

Suport pentru tehnica datelor cu orificiu de ieșire drept și clapetă de închidere pentru montarea a două module de conectare pentru tehnica datelor cu priză RJ45. Dispozitivul de blocare se pretează la montarea orizontală și verticală în mediul sistemului. Tipul RM dispune de un receptor special pentru modul și este proiectat pentru o fixare indirectă a modulelor de conectare pentru tehnica datelor în orificiul de deschidere.

Suportul tip RM pentru tehnica datelor este recomandat pentru următoarele module de conectare: Tip ASM-C5, ASM-C5 G, ASM-C6 și ASM-C6 G; R&M: cat. 5 și cat. 6 module fără placă suport.

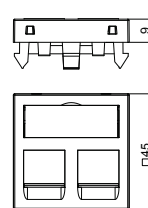

Suport pentru tehnica datelor, 1 modul, ieșire oblică, tip RM

Tip	Culoare	Amb. bucată	Greutate kg/100 buc.	Nr.art.
DTS-2RM RW1	alb pur	1	2,900	6119298
DTS-2RM SWGR1	gri închis	1	2,900	6119300
DTS-2RM AL1	alu lacuit	1	2,900	6119302

PC Policarbonat €/buc.

Suport pentru tehnica datelor cu orificiu de ieșire oblic și clapetă de închidere pentru montarea a două module de conectare pentru tehnica datelor cu priză RJ45. Dispozitivul de blocare se pretează la montarea orizontală și verticală în mediul sistemului. Tipul RM dispune de un receptor special pentru modul și este proiectat pentru o fixare indirectă a modulelor de conectare pentru tehnica datelor în orificiul de deschidere.

Suportul tip RM pentru tehnica datelor este recomandat pentru următoarele module de conectare: Tip ASM-C5, ASM-C5 G, ASM-C6 și ASM-C6 G; R&M: cat. 5 și cat. 6 module fără placă suport.

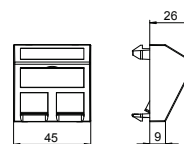

Suport pentru tehnica datelor, 1 modul, ieșire dreaptă, tip LE

Tip	Culoare	Amb. bucată	Greutate kg/100 buc.	Nr.art.
DTG-02LE RW1	alb pur	1	0,900	6119304
DTG-02LE SWGR1	gri închis	1	0,900	6119306
DTG-02LE AL1	alu lacuit	1	0,900	6119308

PC Policarbonat €/buc.

Suport pentru tehnica datelor cu orificiu de ieșire drept și fără clapetă de închidere pentru montarea a două module de conectare pentru tehnica datelor cu priză RJ45. Dispozitivul de blocare se pretează la montarea orizontală și verticală în mediul sistemului. Tipul LE dispune de un receptor special pentru modul și este proiectat pentru o fixare indirectă a modulelor de conectare pentru tehnica datelor în orificiul de deschidere.

Suportul pentru tehnica datelor de tipul LE este potrivit pentru montarea următoarelor module de conectare: Lexcom/Schneider: Lexcom 125, Lexcom 250 și Lexcom 500.

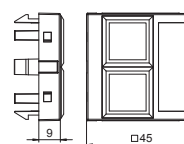

Conector VGA, 1 modul, orificiu de ieșire drept

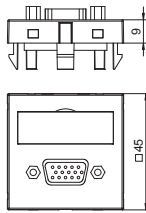

Tip	Culoare	Amb. bucată	Greutate kg/100 buc.	Nr.art.
MTG-VGA S RW1	alb pur	1	2,400	6104610
MTG-VGA S SWGR1	gri închis	1	2,400	6104613
MTG-VGA S AL1	alu lacuit	1	2,400	6104616

PC Policarbonat €/buc.

Suport multimedia cu priză de conectare VGA, cablu drept pentru priză, cu panou de etichetare, soclu VGA (HD15) cu conexiune cu șurub. Placă suport cu fixare cu blocare potrivită pentru instalarea pe orizontală și verticală în sistem.

Conector VGA, 1 modul, orificiu de ieșire oblic

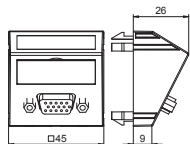

Tip	Culoare	Amb. bucată	Greutate kg/100 buc.	Nr.art.
MTS-VGA S RW1	alb pur	1	2,600	6104622
MTS-VGA S SWGR1	gri închis	1	2,600	6104625
MTS-VGA S AL1	alu lacuit	1	2,600	6104628

PC Policarbonat €/buc.

Suport multimedia cu priză de conectare VGA, cablu oblic pentru priză, cu panou de etichetare, soclu VGA (HD15) cu conexiune cu șurub. Placă suport cu fixare cu blocare potrivită pentru instalarea pe orizontală și verticală în sistem.

Conexiune VGA, 1 modul, ieșire dreaptă, cu cablu de conectare

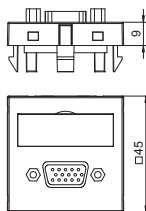

Tip	Culoare	Amb. bucată	Greutate kg/100 buc.	Nr.art.
MTG-VGA F RW1	alb pur	1	5,200	6104658
MTG-VGA F SWGR1	gri închis	1	5,200	6104661
MTG-VGA F AL1	alu lacuit	1	5,200	6104664

PC Policarbonat €/buc.

Suport multimedia cu o priză de conexiune VGA, ieșirea dreaptă pentru cablu, cu panou de etichetare, cablu scurt VGA (HD15). Placă suport cu fixare cu blocare potrivită pentru instalarea pe orizontală și verticală în sistem.

Conexiune VGA, 1 modul, ieșire oblică, cu cablu de conectare

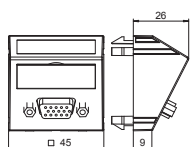

Tip	Culoare	Amb. bucată	Greutate kg/100 buc.	Nr.art.
MTS-VGA F RW1	alb pur	1	5,400	6104670
MTS-VGA F SWGR1	gri închis	1	5,400	6104673
MTS-VGA F AL1	alu lacuit	1	5,400	6104676

PC Policarbonat €/buc.

Suport multimedia cu o priză de conexiune VGA, ieșirea dreaptă pentru cablu, cu panou de etichetare, cablu scurt VGA (HD15). Placă suport cu fixare cu blocare potrivită pentru instalarea pe orizontală și verticală în sistem.

Conector D-Sub9, 1 modul, orificiu de ieșire drept

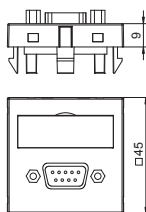

Tip	Culoare	Amb. bucată	Greutate kg/100 buc.	Nr.art.
MTG-DB9 S RW1	alb pur	1	2,400	6104634
MTG-DB9 S SWGR1	gri închis	1	2,400	6104637
MTG-DB9 S AL1	alu lacuit	1	2,400	6104640

PC Policarbonat €/buc.

Suport multimedia cu o priză de conectare D-Sub 9, cablu drept pentru priză, cu panou de etichetare, soclu D-Sub 9 (RS232) cu conexiune cu șurub. Placă suport cu fixare cu blocare potrivită pentru instalarea pe orizontală și verticală în sistem.

Conector D-Sub 9, 1 modul, orificiu de ieșire oblic

Tip	Culoare	Amb. bucată	Greutate kg/100 buc.	Nr.art.
MTS-DB9 S RW1	alb pur	1	2,600	6104646
MTS-DB9 S SWGR1	gri închis	1	2,600	6104649
MTS-DB9 S AL1	alu lacuit	1	2,600	6104652

PC Policarbonat

€/buc.

Suport multimedia cu o priză de conectare D-Sub 9, cablu drept pentru priză, cu panou de etichetare, soclu D-Sub 9 (RS232) cu conexiune cu șurub. Placă suport cu fixare cu blocare potrivită pentru instalarea pe orizontală și verticală în sistem.

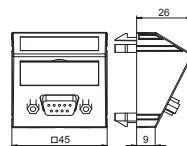

Conexiune D-Sub9, 1 modul, ieșire dreaptă, cu cablu de conectare

Tip	Culoare	Amb. bucată	Greutate kg/100 buc.	Nr.art.
MTG-DB9 F RW1	alb pur	1	5,200	6104682
MTG-DB9 F SWGR1	gri închis	1	5,200	6104685
MTG-DB9 F AL1	alu lacuit	1	5,200	6104688

PC Policarbonat

€/buc.

Suport multimedia cu o priză de conexiune D-Sub 9, ieșirea dreaptă pentru cablu, cu panou de etichetare, cablu scurt D-Sub9 (RS232). Placă suport cu fixare cu blocare potrivită pentru instalarea pe orizontală și verticală în sistem.

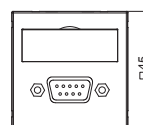

Conexiune D-Sub9, 1 modul, ieșire oblică, cu cablu de conectare

Tip	Culoare	Amb. bucată	Greutate kg/100 buc.	Nr.art.
MTS-DB9 F RW1	alb pur	1	5,400	6104694
MTS-DB9 F SWGR1	gri închis	1	5,400	6104697
MTS-DB9 F AL1	alu lacuit	1	5,400	6104700

PC Policarbonat

€/buc.

Suport multimedia cu o priză de conexiune D-Sub 9, ieșirea oblică, cu panou de etichetare, cablu scurt D-Sub9 (RS232). Placă suport cu fixare cu blocare potrivită pentru instalarea pe orizontală și verticală în sistem.

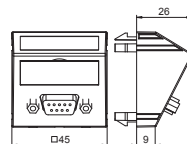

Suport multimedia pentru ștecă VGA / D-Sub9 , 1 modul, ieșire dreaptă

Tip	Culoare	Amb. bucată	Greutate kg/100 buc.	Nr.art.
MTG-DB O RW1	alb pur	1	0,700	6104706
MTG-DB O SWGR1	gri închis	1	0,700	6104709
MTG-DB O AL1	alu lacuit	1	0,700	6104712

PC Policarbonat

€/buc.

Suport multimedia pentru ștecă VGA / D-Sub9, ieșire dreaptă pentru cablu, cu zonă de etichetare, fără ștecă. Placă suport cu fixare cu blocare potrivită pentru instalarea pe orizontală și verticală în sistem.

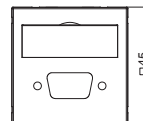
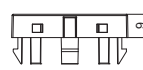

Suport multimedia pentru ștecă VGA / D-Sub9 , 1 modul, ieșire oblică

Tip	Culoare	Amb. bucată	Greutate kg/100 buc.	Nr.art.
MTS-DB O RW1	alb pur	1	0,900	6104718
MTS-DB O SWGR1	gri închis	1	0,900	6104721
MTS-DB O AL1	alu lacuit	1	0,900	6104724

PC Policarbonat

€/buc.

Suport multimedia pentru ștecă VGA / D-Sub9, ieșire dreaptă pentru cablu, cu zonă de etichetare, fără ștecă. Placă suport cu fixare cu blocare potrivită pentru instalarea pe orizontală și verticală în sistem.

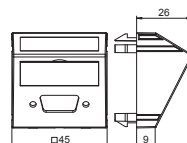

Conector DVI-D, 1 modul, orificiu de ieșire drept

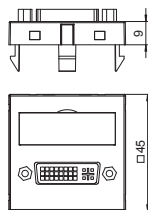

Tip	Culoare	Amb. bucată	Greutate kg/100 buc.	Nr.art.
MTG-DVI S RW1	alb pur	1	3,500	6104730
MTG-DVI S SWGR1	gri închis	1	3,500	6104733
MTG-DVI S AL1	alu lacuit	1	3,500	6104736

PC Policarbonat €/buc.

Suport multimedia cu priză de conectare DVI-D, cablu drept pentru priză, cu panou de etichetare, soclu DVI-D cu conexiune cu șurub. Placă suport cu fixare cu blocare potrivită pentru instalarea pe orizontală și verticală în sistem.

Conector DVI-D, 1 modul, orificiu de ieșire oblic

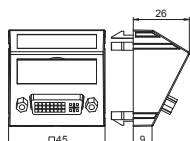

Tip	Culoare	Amb. bucată	Greutate kg/100 buc.	Nr.art.
MTS-DVI S RW1	alb pur	1	3,700	6104742
MTS-DVI S SWGR1	gri închis	1	3,700	6104745
MTS-DVI S AL1	alu lacuit	1	3,700	6104748

PC Policarbonat €/buc.

Suport multimedia cu priză de conectare DVI-D, cablu drept pentru priză, cu panou de etichetare, soclu DVI-D cu conexiune cu șurub. Placă suport cu fixare cu blocare potrivită pentru instalarea pe orizontală și verticală în sistem.

Conexiune DVI-I, 1 modul, ieșire dreaptă, cu cablu de conectare

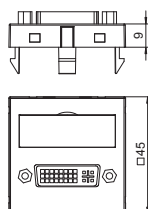

Tip	Culoare	Amb. bucată	Greutate kg/100 buc.	Nr.art.
MTG-DVI F RW1	alb pur	1	6,000	6104764
MTG-DVI F SWGR1	gri închis	1	6,000	6104757
MTG-DVI F AL1	alu lacuit	1	6,000	6104760

PC Policarbonat €/buc.

Suport multimedia cu o priză de conexiune DVI-I, ieșirea dreaptă pentru cablu, cu panou de etichetare, cablu scurt DVI-I. Placă suport cu fixare cu blocare potrivită pentru instalarea pe orizontală și verticală în sistem.

Conector DVI-I, 1 modul, ieșire oblică, cu cablu de conectare

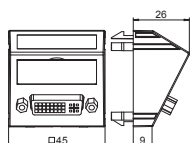

Tip	Culoare	Amb. bucată	Greutate kg/100 buc.	Nr.art.
MTS-DVI F RW1	alb pur	1	6,200	6104766
MTS-DVI F SWGR1	gri închis	1	6,200	6104769
MTS-DVI F AL1	alu lacuit	1	6,200	6104772

PC Policarbonat €/buc.

Suport multimedia cu o priză de conexiune DVI-I, ieșirea dreaptă pentru cablu, cu panou de etichetare, cablu scurt DVI-I. Placă suport cu fixare cu blocare potrivită pentru instalarea pe orizontală și verticală în sistem.

Suport multimedia pentru ștecăr DVI, 1 modul, ieșire dreaptă

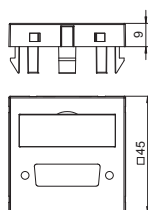

Tip	Culoare	Amb. bucată	Greutate kg/100 buc.	Nr.art.
MTG-DV O RW1	alb pur	1	0,700	6104778
MTG-DV O SWGR1	gri închis	1	0,700	6104781
MTG-DV O AL1	alu lacuit	1	0,700	6104784

PC Policarbonat €/buc.

Suport multimedia pentru ștecăr DVI, ieșire dreaptă pentru cablu, cu zonă de etichetare, fără ștecăr. Placă suport cu fixare cu blocare potrivită pentru instalarea pe orizontală și verticală în sistem.

Suport multimedia pentru ștecă DVI, 1 modul, ieșire oblică

Tip	Culoare	Amb. bucată	Greutate kg/100 buc.	Nr.art.
MTS-DV O RW1	alb pur	1	0,900	6104790
MTS-DV O SWGR1	gri închis	1	0,900	6104793
MTS-DV O AL1	alu lacuit	1	0,900	6104796

PC Policarbonat €/buc.

Suport multimedia pentru ștecă DVI, ieșire dreaptă pentru cablu, cu zonă de etichetare, fără ștecă. Placă suport cu fixare cu blocare potrivită pentru instalarea pe orizontală și verticală în sistem.

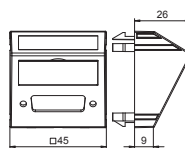

Conector HDMI, 1 modul, ieșire oblică

Tip	Culoare	Amb. bucată	Greutate kg/100 buc.	Nr.art.
MTG-HD S RW1	alb pur	1	3,200	6104802
MTG-HD S SWGR1	gri închis	1	3,200	6104805
MTG-HD S AL1	alu lacuit	1	3,200	6104808

PC Policarbonat €/buc.

Suport multimedia cu priză de conectare HDMI, cablu drept pentru priză, cu panou de etichetare, soclu HDMI cu conexiune cu șurub. Placă suport cu fixare cu blocare potrivită pentru instalarea pe orizontală și verticală în sistem.

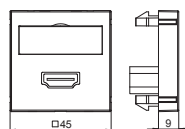

Conector HDMI, 1 modul, ieșire oblică

Tip	Culoare	Amb. bucată	Greutate kg/100 buc.	Nr.art.
MTS-HD S RW1	alb pur	1	3,400	6104814
MTS-HD S SWGR1	gri închis	1	3,400	6104817
MTS-HD S AL1	alu lacuit	1	3,400	6104820

PC Policarbonat €/buc.

Suport multimedia cu priză de conectare HDMI, cablu oblic pentru priză, cu panou de etichetare, soclu HDMI cu conexiune cu șurub. Placă suport cu fixare cu blocare potrivită pentru instalarea pe orizontală și verticală în sistem.

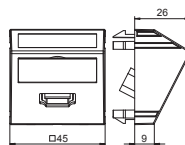

Conexiune HDMI, 1 modul, ieșire dreaptă, cu cablu de conectare

Tip	Culoare	Amb. bucată	Greutate kg/100 buc.	Nr.art.
MTG-HD F RW1	alb pur	1	6,000	6104826
MTG-HD F SWGR1	gri închis	1	6,000	6104829
MTG-HD F AL1	alu lacuit	1	6,000	6104832

PC Policarbonat €/buc.

Suport multimedia cu o priză de conexiune HDMI, ieșirea dreaptă pentru cablu, cu panou de etichetare, cablu scurt HDMI. Placă suport cu fixare cu blocare potrivită pentru instalarea pe orizontală și verticală în sistem.

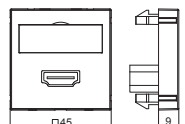

Conexiune HDMI, 1 modul, ieșire oblică, cu cablu de conectare

Tip	Culoare	Amb. bucată	Greutate kg/100 buc.	Nr.art.
MTS-HD F RW1	alb pur	1	6,200	6104838
MTS-HD F SWGR1	gri închis	1	6,200	6104841
MTS-HD F AL1	alu lacuit	1	6,200	6104844

PC Policarbonat €/buc.

Suport multimedia cu o priză de conexiune HDMI, ieșirea oblică pentru cablu, cu panou de etichetare, cablu scurt HDMI. Placă suport cu fixare cu blocare potrivită pentru instalarea pe orizontală și verticală în sistem.

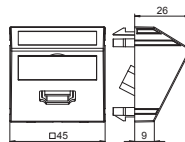

Dispozitiv USB

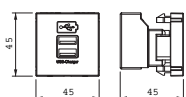

Tip	Culoare	Amb. bucată	Greutate kg/100 buc.	Nr.art.
MTG-2UC1.2 RW1	alb pur	1	5,500	6105291
MTG-2UC1.2 SWGR1	gri închis	1	5,500	6105293
MTG-2UC1.2 AL1	alu lacuit	1	5,500	6105295

PC Policarbonat €/buc.

Dispozitiv USB de încărcare cu două prize USB de tip A, pentru încărcarea a 1-2 dispozitive mobile, curentul maxim de încărcare 1x 1200mA sau 2x 600 mA.

Conector USB 2.0 / 3.0, 1 modul, orificiu de ieșire dreaptă

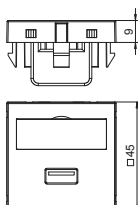

Tip	Culoare	Amb. bucată	Greutate kg/100 buc.	Nr.art.
MTG-U3A S RW1	alb pur	1	2,500	6104874
MTG-U3A S SWGR1	gri închis	1	2,500	6104877
MTG-U3A S AL1	alu lacuit	1	2,500	6104880

PC Policarbonat €/buc.

Support multimedia cu o priză de conectare USB 3.0, ieșire dreaptă, pentru priză, cu zonă de etichetare, soclu USB 3.0 cu conexiune cu șurub. Placă suport cu fixare cu blocare potrivită pentru instalarea pe orizontală și verticală în sistem.

Conector USB 2.0 / 3.0, 1 modul, orificiu de ieșire oblică

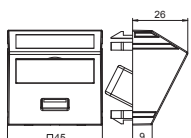

Tip	Culoare	Amb. bucată	Greutate kg/100 buc.	Nr.art.
MTS-U3A S RW1	alb pur	1	2,700	6104886
MTS-U3A S SWGR1	gri închis	1	2,700	6104889
MTS-U3A S AL1	alu lacuit	1	2,700	6104892

PC Policarbonat €/buc.

Support multimedia cu o priză de conectare USB 3.0, ieșire dreaptă, pentru priză, cu zonă de etichetare, soclu USB 3.0 cu conexiune cu șurub. Placă suport cu fixare cu blocare potrivită pentru instalarea pe orizontală și verticală în sistem.

Conexiune USB 2.0 / 3.0, 1 modul, ieșire dreaptă, cu cablu de conectare

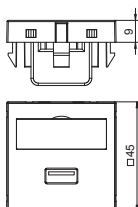

Tip	Culoare	Amb. bucată	Greutate kg/100 buc.	Nr.art.
MTG-U3A F RW1	alb pur	1	6,000	6104922
MTG-U3A F SWGR1	gri închis	1	6,000	6104925
MTG-U3A F AL1	alu lacuit	1	6,000	6104928

PC Policarbonat €/buc.

Support multimedia cu o priză de conexiune USB 3.0, ieșirea oblică pentru cablu, cu panou de etichetare, cablu scurt USB 3.0. Placă suport cu fixare cu blocare potrivită pentru instalarea pe orizontală și verticală în sistem.

Conexiune USB 2.0 / 3.0, 1 modul, ieșire oblică, cu cablu de conectare

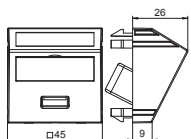

Tip	Culoare	Amb. bucată	Greutate kg/100 buc.	Nr.art.
MTS-U3A F RW1	alb pur	1	6,200	6104934
MTS-U3A F SWGR1	gri închis	1	6,200	6104937
MTS-U3A F AL1	alu lacuit	1	6,200	6104940

PC Policarbonat €/buc.

Support multimedia cu o priză de conexiune USB 3.0, ieșirea oblică pentru cablu, cu panou de etichetare, cablu scurt USB 3.0. Placă suport cu fixare cu blocare potrivită pentru instalarea pe orizontală și verticală în sistem.

Conector mini jack, 1 modul, ieșire dreaptă

Tip	Culoare	Amb. bucată	Greutate kg/100 buc.	Nr.art.
MTG-MK L RW1	alb pur	1	1,500	6104946
MTG-MK L SWGR1	gri închis	1	1,500	6104949
MTG-MK L AL1	alu lacuit	1	1,500	6104952

PC Policarbonat

€/buc.

Suport multimedia cu conector mini jack, ieșire dreaptă, cu panou de etichetare, priză mini TRS 3,5 mm. Placă suport cu fixare cu blocare potrivită pentru instalarea pe orizontală și verticală în sistem.

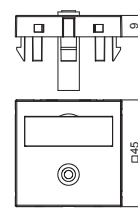
**Conector mini jack, 1 modul, ieșire oblică**

Tip	Culoare	Amb. bucată	Greutate kg/100 buc.	Nr.art.
MTS-MK L RW1	alb pur	1	1,700	6104958
MTS-MK L SWGR1	gri închis	1	1,700	6104961
MTS-MK L AL1	alu lacuit	1	1,700	6104964

PC Policarbonat

€/buc.

Suport multimedia cu conector mini jack, ieșire oblică, cu panou de etichetare, priză mini TRS 3,5 mm. Placă suport cu fixare cu blocare potrivită pentru instalarea pe orizontală și verticală în sistem.

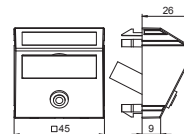
**Conexiune video-cinch, 1 modul, ieșire dreaptă**

Tip	Culoare	Amb. bucată	Greutate kg/100 buc.	Nr.art.
MTG-R L RW1	alb pur	1	1,500	6104970
MTG-R L SWGR1	gri închis	1	1,500	6104973
MTG-R L AL1	alu lacuit	1	1,500	6104976

PC Policarbonat

€/buc.

Suport multimedia cu priză cu conexiune cinch pentru video complex, ieșire dreaptă, cu panou pentru etichetare, priză cinch RCA, codificare colorată în galben. Placă suport cu fixare cu blocare potrivită pentru instalarea pe orizontală și verticală în sistem.

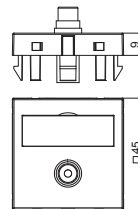
**Conexiune video-cinch, 1 modul, ieșire oblică**

Tip	Culoare	Amb. bucată	Greutate kg/100 buc.	Nr.art.
MTS-R L RW1	alb pur	1	1,700	6104982
MTS-R L SWGR1	gri închis	1	1,700	6104985
MTS-R L AL1	alu lacuit	1	1,700	6104988

PC Policarbonat

€/buc.

Suport multimedia cu priză cu conexiune cinch pentru video complex, ieșire oblică, cu panou pentru etichetare, priză cinch RCA, codificare colorată în galben. Placă suport cu fixare cu blocare potrivită pentru instalarea pe orizontală și verticală în sistem.

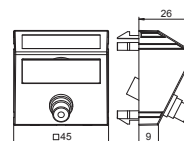
**Conexiune video-cinch, 1 modul, ieșire dreaptă**

Tip	Culoare	Amb. bucată	Greutate kg/100 buc.	Nr.art.
MTG-R F RW1	alb pur	1	1,500	6104994
MTG-R F SWGR1	gri închis	1	1,500	6104997
MTG-R F AL1	alu lacuit	1	1,500	6105000

PC Policarbonat

€/buc.

Suport multimedia cu priză cu conexiune cinch pentru video complex, ieșire dreaptă, cu panou pentru etichetare, priză cinch RCA, codificare colorată în galben. Placă suport cu fixare cu blocare potrivită pentru instalarea pe orizontală și verticală în sistem.

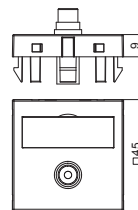

Conexiune video-cinch, 1 modul, ieșire oblică

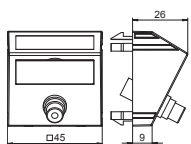

Tip	Culoare	Amb. bucată	Greutate kg/100 buc.	Nr.art.
MTS-R F RW1	alb pur	1	1,700	6105006
MTS-R F SWGR1	gri închis	1	1,700	6105009
MTS-R F AL1	alu lacuit	1	1,700	6105012

PC Policarbonat €/buc.

Suport multimedia cu priză cu conexiune cinch pentru video complex, ieșire oblică, cu panou pentru etichetare, priză cinch RCA, codificare colorată în galben. Placă suport cu fixare cu blocare potrivită pentru instalarea pe orizontală și verticală în sistem.

Conexiune audio-cinch, 1 modul, ieșire dreaptă

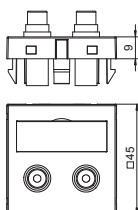

Tip	Culoare	Amb. bucată	Greutate kg/100 buc.	Nr.art.
MTG-2R L RW1	alb pur	1	2,500	6105042
MTG-2R L SWGR1	gri închis	1	2,500	6105045
MTG-2R L AL1	alu lacuit	1	2,500	6105048

PC Policarbonat €/buc.

Suport multimedia cu prize cu 2 conectori cinch pentru audio R/L, ieșire dreaptă cu zonă de etichetare, 2 prize cinch RCA, coduri de culoare galben/roșu/alb. Placă suport cu fixare cu blocare potrivită pentru instalarea pe orizontală și verticală în sistem.

Conexiune audio-cinch, 1 modul, ieșire oblică

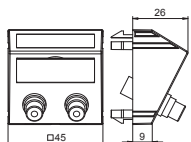

Tip	Culoare	Amb. bucată	Greutate kg/100 buc.	Nr.art.
MTS-2R L RW1	alb pur	1	2,700	6105062
MTS-2R L SWGR1	gri închis	1	2,700	6105057
MTS-2R L AL1	alu lacuit	1	2,700	6105060

PC Policarbonat €/buc.

Suport multimedia cu prize cu 2 conectori cinch pentru audio R/L, ieșire oblică cu zonă de etichetare, 2 prize cinch RCA, coduri de culoare galben/roșu/alb. Placă suport cu fixare cu blocare potrivită pentru instalarea pe orizontală și verticală în sistem.

Conexiune audio-cinch, 1 modul, ieșire dreaptă

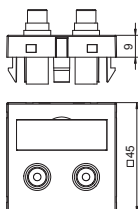

Tip	Culoare	Amb. bucată	Greutate kg/100 buc.	Nr.art.
MTG-2R F RW1	alb pur	1	2,500	6105066
MTG-2R F SWGR1	gri închis	1	2,500	6105069
MTG-2R F AL1	alu lacuit	1	2,500	6105072

PC Policarbonat €/buc.

Suport multimedia cu prize cu 2 conectori cinch pentru audio R/L, ieșire dreaptă cu zonă de etichetare, 2 racorduri cinch RCA, coduri de culoare roșu/alb. Placă suport cu fixare cu blocare potrivită pentru instalarea pe orizontală și verticală în sistem.

Conexiune audio-cinch, 1 modul, ieșire oblică

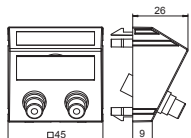

Tip	Culoare	Amb. bucată	Greutate kg/100 buc.	Nr.art.
MTS-2R F RW1	alb pur	1	2,700	6105078
MTS-2R F SWGR1	gri închis	1	2,700	6105081
MTS-2R F AL1	alu lacuit	1	2,700	6105084

PC Policarbonat €/buc.

Suport multimedia cu prize cu 2 conectori cinch pentru audio R/L, ieșire oblică cu zonă de etichetare, 2 racorduri cinch RCA, coduri de culoare roșu/alb. Placă suport cu fixare cu blocare potrivită pentru instalarea pe orizontală și verticală în sistem.

Conexiune video-cinch, 1 modul, ieșire dreaptă

Tip	Culoare	Amb. bucată	Greutate kg/100 buc.	Nr.art.
MTG-3R L RW1	alb pur	1	3,200	6105114
MTG-3R L SWGR1	gri închis	1	3,200	6105117
MTG-3R L AL1	alu lacuit	1	3,200	6105120

PC Policarbonat

€/buc.

Suport multimedia cu 3 prize cu conectori cinch pentru video, ieșire dreaptă cu zonă de etichetare, 3 prize cinch (RCA), coduri de culoare roșu/verde/albastru. Placă suport cu fixare cu blocare potrivită pentru instalarea pe orizontală și verticală în sistem.

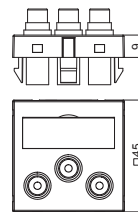

Conexiune video, 1 modul, ieșire oblică

Tip	Culoare	Amb. bucată	Greutate kg/100 buc.	Nr.art.
MTS-3R L RW1	alb pur	1	3,400	6105126
MTS-3R L SWGR1	gri închis	1	3,400	6105129
MTS-3R L AL1	alu lacuit	1	3,400	6105132

PC Policarbonat

€/buc.

Suport multimedia cu 3 prize cu conectori cinch pentru video, ieșire oblică cu zonă de etichetare, 3 prize cinch (RCA), coduri de culoare roșu/verde/albastru. Placă suport cu fixare cu blocare potrivită pentru instalarea pe orizontală și verticală în sistem.

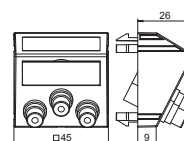

Conexiune video, 1 modul, ieșire dreaptă

Tip	Culoare	Amb. bucată	Greutate kg/100 buc.	Nr.art.
MTG-3R F RW1	alb pur	1	3,200	6105138
MTG-3R F SWGR1	gri închis	1	3,200	6105141
MTG-3R F AL1	alu lacuit	1	3,200	6105144

PC Policarbonat

€/buc.

Suport multimedia cu prize cu 3 conectori cinch pentru video, ieșire dreaptă cu zonă de etichetare, 3 racorduri cinch RCA, coduri de culoare roșu/verde/albastru. Placă suport cu fixare cu blocare potrivită pentru instalarea pe orizontală și verticală în sistem.

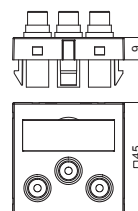

Conexiune video, 1 modul, ieșire oblică

Tip	Culoare	Amb. bucată	Greutate kg/100 buc.	Nr.art.
MTS-3R F RW1	alb pur	1	3,400	6105150
MTS-3R F SWGR1	gri închis	1	3,400	6105153
MTS-3R F AL1	alu lacuit	1	3,400	6105156

PC Policarbonat

€/buc.

Suport multimedia cu prize cu 3 conectori cinch pentru video, ieșire oblică cu zonă de etichetare, 3 racorduri cinch RCA, coduri de culoare roșu/verde/albastru. Placă suport cu fixare cu blocare potrivită pentru instalarea pe orizontală și verticală în sistem.

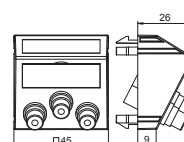

Conexiune audio/video-cinch, 1 modul, ieșire dreaptă

Tip	Culoare	Amb. bucată	Greutate kg/100 buc.	Nr.art.
MTG-12R L RW1	alb pur	1	3,200	6105162
MTG-12R L SWGR1	gri închis	1	3,200	6105165
MTG-12R L AL1	alu lacuit	1	3,200	6105168

PC Policarbonat

€/buc.

Suport multimedia cu prize cu 3 conectori cinch pentru audio-video, ieșire dreaptă cu zonă de etichetare, 3 prize cinch (RCA), coduri de culoare galben/roșu/alb. Placă suport cu fixare cu blocare potrivită pentru instalarea pe orizontală și verticală în sistem.

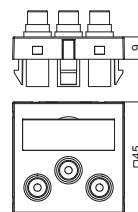

Conexiune audio/video-cinch, 1 modul, ieșire oblică

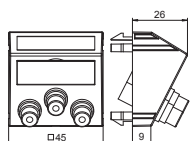

Tip	Culoare	Amb. bucată	Greutate kg/100 buc.	Nr.art.
MTS-12R L RW1	alb pur	1	3,400	6105174
MTS-12R L SWGR1	gri închis	1	3,400	6105177
MTS-12R L AL1	alu lacuit	1	3,400	6105180

PC Policarbonat €/buc.

Suport multimedia cu prize cu 3 conectori cinch pentru audio-video, ieșire dreaptă cu zonă de etichetare, 3 prize cinch (RCA), coduri de culoare galben/roșu/alb. Placă suport cu fixare cu blocare potrivită pentru instalarea pe orizontală și verticală în sistem.

Conexiune audio/video -cinch, 1 modul, ieșire dreaptă

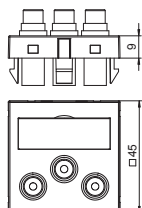

Tip	Culoare	Amb. bucată	Greutate kg/100 buc.	Nr.art.
MTG-12R F RW1	alb pur	1	3,200	6105186
MTG-12R F SWGR1	gri închis	1	3,200	6105189
MTG-12R F AL1	alu lacuit	1	3,200	6105192

PC Policarbonat €/buc.

Suport multimedia cu prize cu 3 conectori cinch pentru audio/video, ieșire dreaptă cu zonă de etichetare, 3 racorduri cinch RCA, coduri de culoare roșu/verde/albastru. Placă suport cu fixare cu blocare potrivită pentru instalarea pe orizontală și verticală în sistem.

Conexiune audio/video-cinch, 1 modul, ieșire oblică

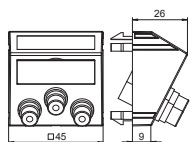

Tip	Culoare	Amb. bucată	Greutate kg/100 buc.	Nr.art.
MTS-12R F RW1	alb pur	1	3,400	6105198
MTS-12R F SWGR1	gri închis	1	3,400	6105201
MTS-12R F AL1	alu lacuit	1	3,400	6105204

PC Policarbonat €/buc.

Suport multimedia cu prize cu 3 conectori cinch pentru audio/video, ieșire oblică cu zonă de etichetare, 3 racorduri cinch RCA, coduri de culoare galben/roșu/alb. Placă suport cu fixare cu blocare potrivită pentru instalarea pe orizontală și verticală în sistem.

Conexiune BNC, 1 modul, ieșire dreaptă

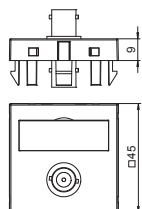

Tip	Culoare	Amb. bucată	Greutate kg/100 buc.	Nr.art.
MTG-BC F RW1	alb pur	1	1,500	6105018
MTG-BC F SWGR1	gri închis	1	1,500	6105021
MTG-BC F AL1	alu lacuit	1	1,500	6105024

PC Policarbonat €/buc.

Suport multimedia cu o priză cu conexiune BNC, ieșirea dreaptă pentru cablu, cu panou de etichetare, racord cinch BNC. Placă suport cu fixare cu blocare potrivită pentru instalarea pe orizontală și verticală în sistem.

Conexiune BNC, 1 modul, ieșire oblică

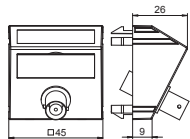

Tip	Culoare	Amb. bucată	Greutate kg/100 buc.	Nr.art.
MTS-BC F RW1	alb pur	1	1,700	6105030
MTS-BC F SWGR1	gri închis	1	1,700	6105033
MTS-BC F AL1	alu lacuit	1	1,700	6105036

PC Policarbonat €/buc.

Suport multimedia cu o priză cu conexiune BNC, ieșirea oblică pentru cablu, cu panou de etichetare, racord cinch BNC. Placă suport cu fixare cu blocare potrivită pentru instalarea pe orizontală și verticală în sistem.

Conexiune 2x BNC, 1 modul, ieșire dreaptă

Tip	Culoare	Amb. bucată	Greutate kg/100 buc.	Nr.art.
MTG-2BC F RW1	alb pur	1	2,500	6105090
MTG-2BC F SWGR1	gri închis	1	2,500	6105093
MTG-2BC F AL1	alu lacuit	1	2,500	6105096

PC Policarbonat

€/buc.

Suport multimedia cu prize cu 2 conectori BNC, ieșire dreaptă cu zonă de etichetare, 2 racorduri BNC. Placă suport cu fixare cu blocare potrivită pentru instalarea pe orizontală și verticală în sistem.

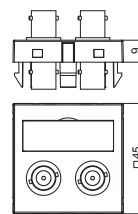

Conexiune 2x BNC, 1 modul, ieșire oblică

Tip	Culoare	Amb. bucată	Greutate kg/100 buc.	Nr.art.
MTS-2BC F RW1	alb pur	1	2,700	6105102
MTS-2BC F SWGR1	gri închis	1	2,700	6105105
MTS-2BC F AL1	alu lacuit	1	2,700	6105108

PC Policarbonat

€/buc.

Suport multimedia cu prize cu 2 conectori BNC, ieșire oblică cu zonă de etichetare, 2 racorduri BNC. Placă suport cu fixare cu blocare potrivită pentru instalarea pe orizontală și verticală în sistem.

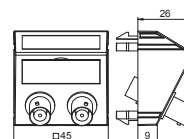

Conexiune XLR, 1 modul, ieșire dreaptă, priză 3 poli

Tip	Culoare	Amb. bucată	Greutate kg/100 buc.	Nr.art.
MTG-X3F L RW1	alb pur	1	3,000	6105210
MTG-X3F L SWGR1	gri închis	1	3,000	6105213
MTG-X3F L AL1	alu lacuit	1	3,000	6105216

PC Policarbonat

€/buc.

Suport multimedia cu o singură conexiune XLR, ieșire dreaptă pentru cablu, fără zonă de etichetare, priză cu 3 poli XLR. Placă suport cu fixare cu blocare potrivită pentru instalarea pe orizontală și verticală în sistem.

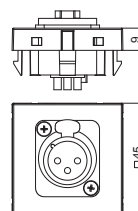

Conexiune XLR, 1 modul, ieșire dreaptă, conector 3 poli

Tip	Culoare	Amb. bucată	Greutate kg/100 buc.	Nr.art.
MTG-X3M L RW1	alb pur	1	3,000	6105222
MTG-X3M L SWGR1	gri închis	1	3,000	6105225
MTG-X3M L AL1	alu lacuit	1	3,000	6105228

PC Policarbonat

€/buc.

Suport multimedia cu o singură conexiune XLR, ieșire dreaptă pentru cablu, fără zonă de etichetare, bușă cu 3 poli XLR. Placă suport cu fixare cu blocare potrivită pentru instalarea pe orizontală și verticală în sistem.

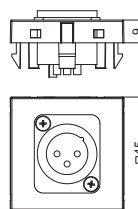

Conector XLR, 1 modul, orificiu de ieșire drept, priză cu 3 poli

Tip	Culoare	Amb. bucată	Greutate kg/100 buc.	Nr.art.
MTG-X3F S RW1	alb pur	1	3,500	6105250
MTG-X3F S SWGR1	gri închis	1	3,500	6105252
MTG-X3F S AL1	alu lacuit	1	3,500	6105254

PC Policarbonat

€/buc.

Suport multimedia cu o singură conexiune XLR, ieșire dreaptă pentru cablu, fără zonă de etichetare, priză cu 3 poli XLR. Placă suport cu fixare cu blocare potrivită pentru instalarea pe orizontală și verticală în sistem.

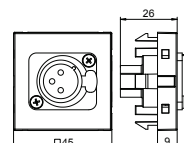

Conector XLR, 1 modul, orificiu de ieșire drept, priză cu 3 poli

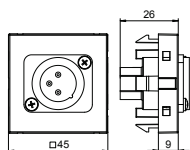

Tip	Culoare	Amb. bucată	Greutate kg/100 buc.	Nr.art.
MTG-X3M S RW1	alb pur	1	3,500	6105258
MTG-X3M S SWGR1	gri închis	1	3,500	6105260
MTG-X3M S AL1	alu lacuit	1	3,500	6105262

PC Policarbonat

€/buc.

Suport multimedia cu o singură conexiune XLR, ieșire dreaptă pentru cablu, fără zonă de etichetare, priză cu 3 poli XLR. Placă suport cu fixare cu blocare potrivită pentru instalarea pe orizontală și verticală în sistem.

Conector Speakon, 1 modul, orificiu de ieșire drept, priză cu 4 poli

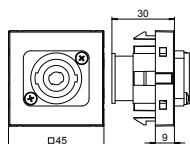

Tip	Culoare	Amb. bucată	Greutate kg/100 buc.	Nr.art.
MTG-SON S RW1	alb pur	1	2,800	6105270
MTG-SON S SWGR1	gri închis	1	2,800	6105272
MTG-SON S AL1	alu lacuit	1	2,800	6105274

PC Policarbonat

€/buc.

Suport multimedia cu o priză cu conector Speakon, ieșire dreaptă pentru cablu, fără zonă de etichetare, priză cu 4 poli. Placă suport cu fixare cu blocare potrivită pentru instalarea pe orizontală și verticală în sistem.

Suport multimedia pentru ștecă SLR, 1 modul, ieșire dreaptă

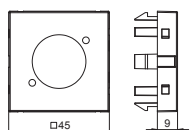

Tip	Culoare	Amb. bucată	Greutate kg/100 buc.	Nr.art.
MTG-X O RW1	alb pur	1	0,600	6105234
MTG-X O SWGR1	gri închis	1	0,600	6105237
MTG-X O AL1	alu lacuit	1	0,600	6105240

PC Policarbonat

€/buc.

Suport multimedia pentru ștecă XLR, ieșire dreaptă pentru cablu, fără zonă de etichetare, fără ștecă. Placă suport cu fixare cu blocare potrivită pentru instalarea pe orizontală și verticală în sistem.

Conector antenă, 1 modul, TV / Radio / SAT, priză antenă

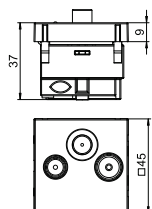

Tip	Culoare	Amb. bucată	Greutate kg/100 buc.	Nr.art.
ANT-3SD RW1	alb pur	1	11,000	6105282
ANT-3SD SWGR1	gri închis	1	11,000	6105284
ANT-3SD AL1	alu lacuit	1	11,000	6105286

PC Policarbonat

€/buc.

Priză pentru instalații cu antene, BK și de sisteme recepție satelit cu conectare TV și radio. Frecvență: 5-2,150 MHz Amortizare de decuplare: 5-862 MHz-1dB 950-2, 150 MHz - 2dB Amortizare canal retur: 14 dB EMV Clasă de protecție A

Unitate de priză AR 45, simplă

Tip	Culoare	Amb. bucată	Greutate kg/100 buc.	Nr.art.
SDE-RW D0RW1	alb pur	4	10,700	6119401
SDE-RW D0GN1	verde-mentă	4	10,700	6119402
SDE-RW D0RT1	roșu de semnalizare	4	10,700	6119403

PC Polycarbonat €/buc.

Unitate de priză prefabricată, fără zonă de inscripționare, recomandată pentru sisteme de canale pentru montaj aparate Rapid 80.

Unitatea de priză conține :

- Doză simplă priză, tip 71GD8-2.
- Priză simplă 0° cu contact de protecție.
- Ramă de acoperire AR45, simplă, fără zonă de inscripționare, culoare: alb pur

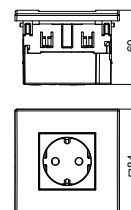

Unitate simplă de priză AR45, cu zonă de inscripționare pentru instalarea pe orizontală

Tip	Culoare	Amb. bucată	Greutate kg/100 buc.	Nr.art.
SDE-RW D0RW1B	alb pur	4	10,700	6119421
SDE-RW D0GN1B	verde-mentă	4	10,700	6119422
SDE-RW D0RT1B	roșu de semnalizare	4	10,700	6119423

PC Polycarbonat €/buc.

Unitate de priză prefabricată, cu zonă de inscripționare, recomandată pentru sisteme de canale pentru montaj aparate Rapid 80.

Unitatea de priză conține :

- Doză simplă priză, tip 71GD8-2
- Priză simplă 0° cu contact de protecție
- Ramă acoperire AR45, simplă, cu zonă de inscripționare, tip AR45-BF..., culoare: alb pur

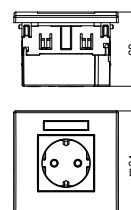

Unitate de priză AR 45, dublă

Tip	Culoare	Amb. bucată	Greutate kg/100 buc.	Nr.art.
SDE-RW D0RW2	alb pur	2	19,000	6119407
SDE-RW D0GN2	verde-mentă	2	19,000	6119408
SDE-RW D0RT2	roșu de semnalizare	2	19,000	6119409

PC Polycarbonat €/buc.

Unitate de priză prefabricată, fără zonă de inscripționare, recomandată pentru sisteme de canale pentru montaj aparate Rapid 80. Unitatea de priză conține : - Doză dublă priză, tip 71GD13 - Priză dublă 0° cu contact de protecție - Ramă acoperire AR45, dublă, fără zonă de inscripționare, tip AR45-BF..., culoare: alb pur

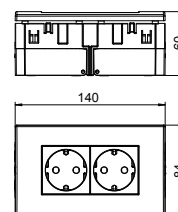

Unitate dublă de priză AR45, cu zonă de inscripționare pentru instalarea pe orizontală

Tip	Culoare	Amb. bucată	Greutate kg/100 buc.	Nr.art.
SDE-RW D0RW2B	alb pur	2	19,000	6119427
SDE-RW D0GN2B	verde-mentă	2	19,000	6119428
SDE-RW D0RT2B	roșu de semnalizare	2	19,000	6119429

PC Polycarbonat €/buc.

Unitate de priză prefabricată, cu zonă de inscripționare, recomandată pentru sisteme de canale pentru montaj aparate Rapid 80. Unitatea de priză conține : - Doză dublă priză, tip 71GD13 - Priză dublă 0° cu contact de protecție - Ramă acoperire AR45, dublă, cu zonă de inscripționare, tip AR45-BF..., culoare: alb pur

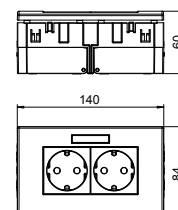

Unitate de priză AR 45, triplă

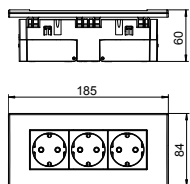

Tip	Culoare	Amb. bucată	Greutate kg/100 buc.	Nr.art.
SDE-RW D0RW3	alb pur	2	23,300	6119414
SDE-RW D0GN3	verde-mentă	2	23,300	6119415
SDE-RW D0RT3	roșu de semnalizare	2	23,300	6119413

PC Policarbonat €/buc.

Unitate de priză prefabricată, fără zonă de inscripționare, recomandată pentru sisteme de canale pentru montaj aparate Rapid 80. Unitatea de priză conține : - Doză triplă priză, tip 71GD9-2 - Priză triplă 0° cu contact de protecție - Ramă acoperire AR45, dublă, fără zonă de inscripționare, tip AR45-BF..., culoare: alb pur

Unitate triplă de priză AR45, cu zonă de inscripționare pentru instalarea pe orizontală

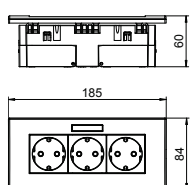

Tip	Culoare	Amb. bucată	Greutate kg/100 buc.	Nr.art.
SDE-RW D0RW3B	alb pur	2	23,300	6119433
SDE-RW D0GN3B	verde-mentă	2	23,300	6119434
SDE-RW D0RT3B	roșu de semnalizare	2	23,300	6119435

PC Policarbonat €/buc.

Unitate de priză prefabricată, cu zonă de inscripționare, recomandată pentru sisteme de canale pentru montaj aparate Rapid 80. Unitatea de priză conține : - Doză triplă priză, tip 71GD9-2 - Priză triplă 0° cu contact de protecție - Ramă acoperire AR45, triplă, cu zonă de inscripționare, tip AR45-BF..., culoare: alb pur

Unitate de priză CEE, simplă, 16 A

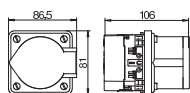

Tip	Culoare	Amb. bucată	Greutate kg/100 buc.	Nr.art.
CEE16E2	gri închis	1	34,110	6288612

PA Poliamidă €/buc.

Doză completă pentru montarea aparatelor, destinată instalării unui dispozitiv de conectare CEE în canalele pentru aparate cu capac 80 mm, alcătuită din: doză pentru montarea aparatelor cu blocare frontală dispozitiv de conectare CEE și material pentru montaj - priză CEE 16 A

Unitate de priză CEE, simplă, 32 A

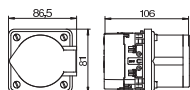

Tip	Culoare	Amb. bucată	Greutate kg/100 buc.	Nr.art.
CEE32E2	gri închis	1	37,000	6288614

PA Poliamidă €/buc.

Doză completă pentru montarea aparatelor, destinată instalării unui dispozitiv de conectare CEE în canalele pentru aparate cu capac 80 mm, alcătuită din: doză pentru montarea aparatelor cu blocare frontală dispozitiv de conectare CEE și material pentru montaj - priză CEE 32 A

Unitate de montaj AR45, pentru 2 TE

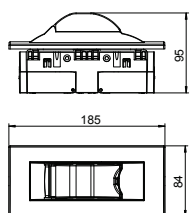

Tip	Culoare	Amb. bucată	Greutate kg/100 buc.	Nr.art.
IKR-6 RW	alb pur	1	19,000	6119319

PC Policarbonat €/buc.

Unitate de montaj pentru montarea unităților de protecție cum ar fi siguranțele automate, recomandată pentru montajul în canalul Rapid 80 și coloanele pentru instalații ISS. Unitatea de montaj cuprinde: doză montaj, triplă, tipul 71GD9-2
- capac, inclusiv suport în PVC, culoarea vezi tabelul
- ramă acoperire AR45, triplă, fără zonă de etichetare, culoarea alb

Unitate de montaj pentru tehnologia de date, tip A

Tip	Culoare	Amb. bucată	Greutate kg/100 buc.	Nr.art.
DTE-RW G2A1	alb pur	4	5,000	6119494
PC Policarbonat				€/buc.

Unitate de montaj pentru acceptarea a două module de date, tip A, potrivite pentru instalarea în sisteme de canale pentru montaj Rapid 80 și coloane pentru instalații ISS. Suportul pentru tehnica datelor de tipul A este adecvat pentru următoarele module: AMP TYCO (fără capac de protecție la praf): seria SL 110Connect și seria SL ; Brand-Rex: Modul cu număr de articol care se termină cu ...JAKS000CR și ...JAKU002; Nexans: LANmark RJ45 cu clemă adaptor albastră, LANmark GG45 clips metalic.

Unitatea de montaj este compusă din :

- Suport de montaj, simplu, tip 71MT1 45
- Suport pentru tehnica de date, ieșire orizontală, tip DTG-2A, culoare: a se vedea tabelul
- Ramă capac AR45, simplă, fără plăcută de etichetare, culoare: albă

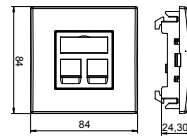

Unitate de montaj pentru tehnologia de date, tip C

Tip	Culoare	Amb. bucată	Greutate kg/100 buc.	Nr.art.
DTE-RW G2C1	alb pur	4	5,000	6119492
PC Policarbonat				€/buc.

Unitate de montaj pentru acceptarea a două module de date, tip C, potrivite pentru instalarea în sisteme de canale pentru montaj Rapid 80 și coloane pentru instalații ISS. Suportul pentru tehnica datelor tip C este potrivit pentru următoarele module de date: BTR (Bauform Keystone): modul cat.6A și modul UAE; Coming: modul cu înregistrare Keystone; CobiNet: modul CobiDat KS; Dätwyler: KS-T, KS-TS, MS-K și KU-T; EKV: E-Stone; Harting: Prelink Keystone cat.6A, Fixlink Keystone cat.6A; Komos: KDM 500 Modul; Leoni Kerpen: MegaLine Keystone cat.6A; OBO: tip ASM-C6A și ASM-C6A G; R&M: cat.6A cu fixare Keystone; Rutenbeck: UM și UMflex; SETEC: UKJ și XKJ; Telegärtner: AMJ și UMJ.

Unitatea de montaj este compusă din :

- Suport de montaj, simplu, tip 71MT1 45
- Suport pentru tehnica de date, ieșire orizontală, tip DTG-2C, culoare: a se vedea tabelul
- Ramă capac AR45, simplă, fără plăcută de etichetare, culoare: albă

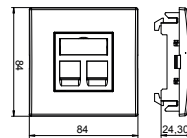

Unitate de montaj pentru tehnologia de date, tip RM

Tip	Culoare	Amb. bucată	Greutate kg/100 buc.	Nr.art.
DTE-RW G2RM1	alb pur	4	5,000	6119490
PC Policarbonat				€/buc.

Unitate de montaj pentru acceptarea a două module de date, tip RM, potrivite pentru instalarea în sisteme de canale pentru montaj Rapid 80 și coloane pentru instalații ISS. Suportul tip RM pentru tehnica datelor este recomandat pentru următoarele module de conectare: Tip ASM-C5, ASM-C5 G, ASM-C6 și ASM-C6 G; R&M: cat. 5 și cat. 6 module fără placă suport.

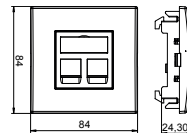

Unitatea de montaj este compusă din :

- Suport de montaj, simplu, tip 71MT1 45
- Suport pentru tehnica de date, ieșire orizontală, tip DTG-2A, culoare: a se vedea tabelul
- Ramă capac AR45, simplă, fără plăcută de etichetare, culoare: albă

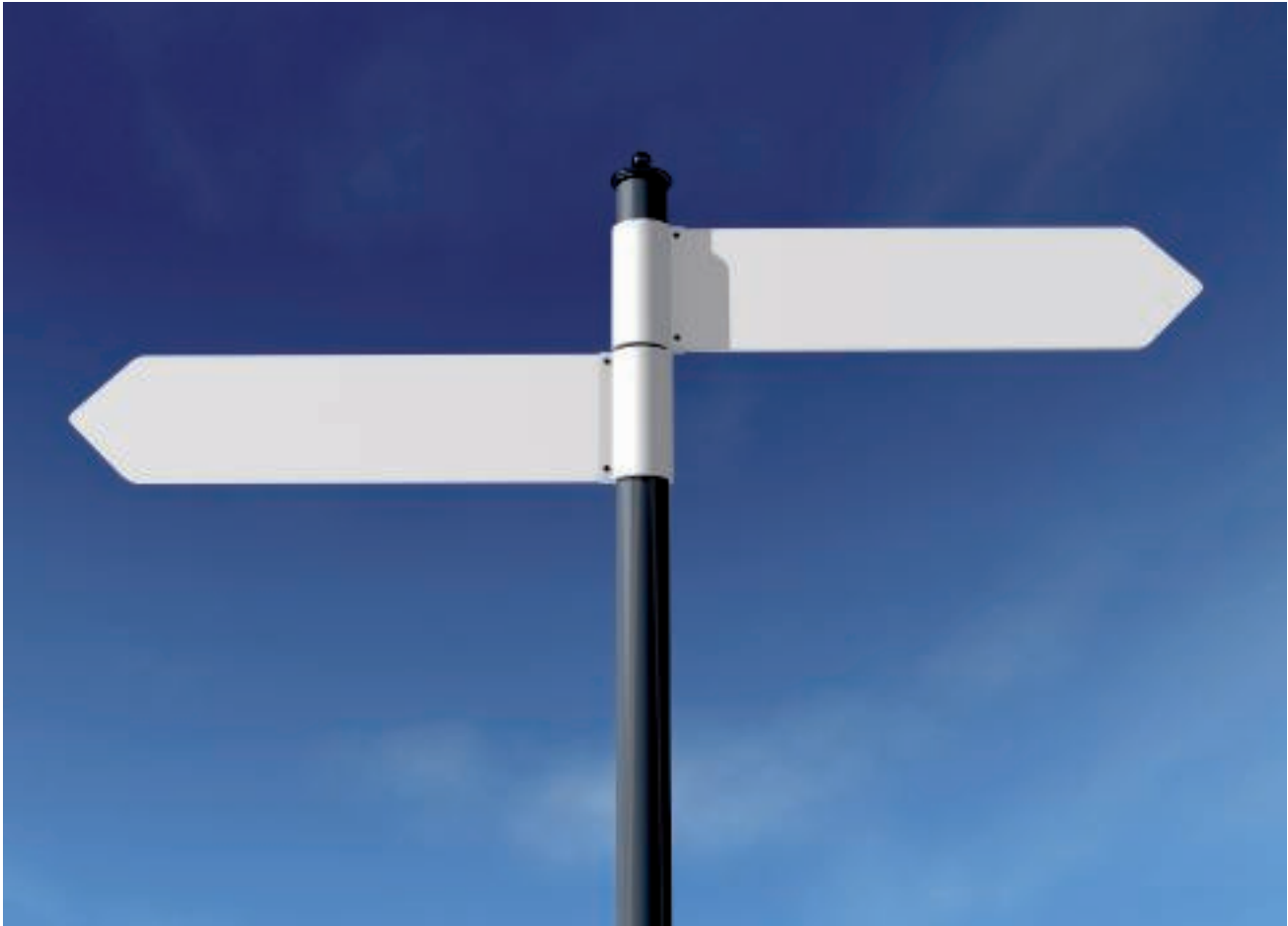



Liste

	Lista alfabetică a produselor	498
	Lista numerică a produselor	505
	Lista numerică după tip	511



A

Adaptor conectare priză, Modul 45connect@; 469
 Adaptor conectare, GST18i, drept; 469
 Adaptor consolă perete pentru GK, înălțimea canalului; 396 110 mm
 Adaptor consolă perete pentru GK, înălțimea canalului; 396 130 mm
 Adaptor consolă perete pentru GK, înălțimea canalului; 397 170 mm
 Adaptor de conectare drept, partea cu bușă; 469
 Adaptor de conectare drept, partea cu ștecăr; 469
 Adaptor de conectare, în formă de U, partea cu ștecăr; 469
 Adaptor pentru montaj întrerupător cu rotație de 90°; 471
 Adaptor piesă T; 265, 268, 271, 279, 282, 285
 Adaptor piesă T pe WDK 40060; 265, 268, 271, 279, 282, 285

B

Barieră de protecție fonică; 405
 Barieră de protecție fonică metraj; 405
 Buton cu revenire pentru comutare, modul 1/1; 470
 Buton cu revenire pentru comutare, modul 1/2; 470
 Buton cu revenire pentru comutare, modul 1/2, poate fi; 470
 luminat cu element LED
 Buton cu revenire rulouri, 1 modul; 470

C

Canal pentru montaj aparate; 264, 267, 270, 273, 278, 281, 290, 294, 298, 304, 307, 388
 Canal pentru montaj aparate Rapid 45, tip GEK-K; 273 53160-3
 Canal pentru montaj aparate Rapid 45-2, tip GA-53100; 278
 Canal pentru montaj aparate Rapid 45-2, tip GA-53130; 281
 Canal pentru montaj aparate, tip GK70110; 290
 Canal pentru montaj aparate, tip GK70130; 294
 Canal pentru montaj aparate, tip GK70170; 298
 Canal pentru montaj aparate, tip GKH70130; 304
 Canal pentru montaj aparate, tip GKH70170; 307
 Canal pentru pardoseală, tip 2650; 224
 Canal pieptene, tip 100100; 245, 249
 Canal pieptene, tip 10037; 244, 248
 Canal pieptene, tip 10050; 244, 248
 Canal pieptene, tip 10075; 245, 248
 Canal pieptene, tip 25025; 240
 Canal pieptene, tip 37025; 240
 Canal pieptene, tip 37037; 240
 Canal pieptene, tip 50025; 241
 Canal pieptene, tip 50037; 241, 256
 Canal pieptene, tip 50050; 241, 256
 Canal pieptene, tip 50075; 242, 256
 Canal pieptene, tip 75025; 242, 246
 Canal pieptene, tip 75037; 242, 246, 257
 Canal pieptene, tip 75050; 243, 246, 257
 Canal pieptene, tip 75075; 243, 247, 257
 Canal pieptene, tip 75100; 243, 247, 258
 Canal pieptene, tip 75125; 244, 247, 258
 Canal pieptene, tip LK4 15015; 228
 Canal pieptene, tip LK4 30015; 228
 Canal pieptene, tip LK4 30025; 228
 Canal pieptene, tip LK4 40025; 228
 Canal pieptene, tip LK4 40040; 229
 Canal pieptene, tip LK4 40060; 229
 Canal pieptene, tip LK4 40080; 229
 Canal pieptene, tip LK4 40100; 230
 Canal pieptene, tip LK4 60015; 230
 Canal pieptene, tip LK4 60025; 230
 Canal pieptene, tip LK4 60040; 231
 Canal pieptene, tip LK4 60060; 231
 Canal pieptene, tip LK4 60080; 231
 Canal pieptene, tip LK4 60100; 232
 Canal pieptene, tip LK4 60120; 232
 Canal pieptene, tip LK4 80025; 232

Canal pieptene, tip LK4 80040; 233
 Canal pieptene, tip LK4 80060; 233
 Canal pieptene, tip LK4 80080; 233
 Canal pieptene, tip LK4 80100; 234
 Canal pieptene, tip LK4 80120; 234
 Canal pieptene, tip LK4/N 60015; 235
 Canal pieptene, tip LK4/N 60025; 235
 Canal pieptene, tip LK4/N 60040; 235
 Canal pieptene, tip LK4/N 60060; 236
 Canal pieptene, tip LK4/N 60080; 236
 Canal pieptene, tip LK4/N 60100; 236
 Canal pieptene, tip LK4/N 60120; 237
 Canal pieptene, tip LK4/N 80025; 237
 Canal pieptene, tip LK4/N 80040; 237
 Canal pieptene, tip LK4/N 80060; 238
 Canal pieptene, tip LK4/N 80080; 238
 Canal pieptene, tip LK4/N 80100; 238
 Canal pieptene, tip LK4/N 80120; 239
 Canal Rapid 45-2, tip GA-53165; 284
 Canal, tip LKM 20020; 198
 Canal, tip LKM 20030; 199
 Canal, tip LKM 30030; 200
 Canal, tip LKM 40040; 201
 Canal, tip LKM 40060; 203
 Canal, tip LKM 60060; 205
 Canal, tip LKM 60100; 207
 Canal, tip LKM 60150; 209
 Canal, tip LKM 60200; 211
 Canal, tip LKM 80080; 213
 Canal, tip WDK 100130; 174
 Canal, tip WDK 10020; 124
 Canal, tip WDK 100230; 176
 Canal, tip WDK 10030; 126
 Canal, tip WDK 15015; 128
 Canal, tip WDK 15030; 129
 Canal, tip WDK 15040; 131
 Canal, tip WDK 20020; 133
 Canal, tip WDK 20035; 135
 Canal, tip WDK 20050; 136
 Canal, tip WDK 25025; 138
 Canal, tip WDK 25040; 140
 Canal, tip WDK 30030; 142
 Canal, tip WDK 30045; 144
 Canal, tip WDK 40040; 146
 Canal, tip WDK 40060; 148
 Canal, tip WDK 40090; 150
 Canal, tip WDK 40110; 152
 Canal, tip WDK 60060; 154
 Canal, tip WDK 60090; 156
 Canal, tip WDK 60110; 160
 Canal, tip WDK 60130; 162
 Canal, tip WDK 60150; 164
 Canal, tip WDK 60170; 166
 Canal, tip WDK 60210; 168
 Canal, tip WDK 60230; 158
 Canal, tip WDK 80170; 170
 Canal, tip WDK 80210; 172
 Canal, tip WDK-H 10020; 186
 Canal, tip WDKH 40060; 190
 Canal, tip WDKH 60090; 191
 Canal, tip WDKH 60110; 192
 Canal, tip WDKH 60150; 193
 Canal, tip WDKH-15030; 187
 Canal, tip WDKH-20020; 188
 Canal, tip WDKH-30045; 189
 Canal, tip WDK-N 20050; 136
 Canal, tip WDK-N 25040; 140

- Canale pentru montaj aparate, înălțimea canalului 70; 312, 318, mm 324, 330, 336, 343, 349, 356, 370, 373, 378, 381
- Canale pentru montaj aparate, înălțimea canalului 90; 312, 318, mm 324, 330, 336, 343, 349, 356, 373, 385
- Canale pentru montarea aparatelor, canal pupitru; 363
- Capac; 122-124, 126, 129, 131, 133, 136-138, 140-142, 144, 146, 148, 150, 152, 154, 156, 158, 160, 162, 164, 166, 168, 170, 172, 174, 176, 178-180, 182, 186-194, 220, 222, 228-249, 256-258, 264-274, 278-286, 290-292, 294-296, 298-300, 304-309, 313-316, 319-322, 325-328, 331-334, 337-340, 344-347, 350-353, 357-360, 363-365, 370-371, 374-375, 378-379, 381-382, 385-386, 388-391, 396, 408-409, 436, 441, 447, 472
- Capac adaptor; 391
- Capac canal din plastic, cu caneluri, deschidere 80; 313, 319, mm 331, 337, 350, 357
- Capac canal din plastic, neted, deschidere 80 mm; 313, 319, 325, 331, 337, 350, 357
- Capac canal din tablă de oțel, deschidere 50 mm; 344
- Capac canal din tablă de oțel, deschidere 80 mm; 313, 319, 325, 331, 337, 344, 350, 357
- Capac canal material plastic, canelat; 364
- Capac canal material plastic, neted; 364
- Capac canal Rapid 80, PC, clar, caneluri interioare; 396
- Capac canal tablă de oțel; 363
- Capac canal, canelat; 291, 295, 299
- Capac canal, model Soft; 388
- Capac canal, model Style; 388
- Capac canal, model Swing; 388
- Capac canal, neted; 290, 294, 298, 304, 307
- Capac cot exterior; 124, 126, 129, 131, 133, 136, 138, 140, 142, 144, 146, 148, 150, 152, 154, 156, 158, 160, 162, 164, 166, 168, 170, 172, 174, 176, 186-193, 220, 222, 265, 268, 271, 274, 279, 282, 285, 291, 295, 299, 305, 308, 314-315, 320-321, 326, 332-333, 338-339, 345, 351-352, 358-359, 364, 371, 374, 379, 382, 386, 389
- Capac cot exterior din plastic, neted; 315, 321, 326, 333, 339, 352, 359
- Capac cot exterior din tablă de oțel; 314, 320, 326, 332, 338, 345, 351, 358, 364
- Capac cot exterior din tablă de oțel, deschidere 50; 345 mm
- Capac cot exterior din tablă de oțel, deschidere 80; 314, 320, mm 326, 332, 338, 345, 351, 358
- Capac cot exterior, neted; 291, 295, 299, 305, 308
- Capac cot exterior, Soft; 389
- Capac cot exterior, Style; 389
- Capac cot exterior, Swing; 389
- Capac cot exterior, variabil; 291, 295, 299, 305, 308, 314, 320, 326, 332, 338, 345, 351, 358
- Capac cot exterior, variabil, înălțimea canalului 70 mm; 314, 320, 326, 332, 338, 345, 351, 358
- Capac cot interior; 172, 176, 186-193, 292, 296, 300, 306, 309, 316, 322, 328, 334, 340, 347, 353, 360, 365, 389-390
- Capac cot interior din tablă de oțel; 365
- Capac cot interior, înălțimea canalului 70 mm; 347
- Capac cot interior, Soft; 389
- Capac cot interior, Style; 390
- Capac cot interior, Swing; 389
- Capac cot interior, variabil; 292, 296, 300, 306, 309, 316, 322, 328, 334, 340, 353, 360
- Capac cot interior, variabil, adâncime canal 70 mm; 328
- Capac cot interior, variabil, înălțimea canalului 70 mm; 316, 322, 334, 340, 353, 360
- Capac cot plan; 267, 270, 278, 292, 296, 300, 305, 308, 315, 321, 327-328, 333, 339-340, 346-347, 352-353, 359-360, 365, 371, 375, 379, 382, 386
- Capac cot plan din plastic, neted; 315, 321, 328, 333, 340, 353, 360
- Capac cot plan din tablă de oțel, ascendent; 365
- Capac cot plan din tablă de oțel, descendent; 365
- Capac cot plan din tablă de oțel, deschidere 50 mm; 347
- Capac cot plan din tablă de oțel, deschidere 80 mm; 315, 321, 327, 333, 340, 346, 353, 360
- Capac cot plan, înălțimea canalului 70 mm; 315, 321, 327, 333, 339, 346, 352, 359
- Capac cot plan, neted; 292, 296, 300, 305, 308, 371, 375, 379, 382, 386
- Capac frontal; 182
- Capac orb cu zonă de etichetare, modul 1/2; 472
- Capac orb, 1 modul; 472
- Capac orb, modul 1/2; 472
- Capac pentru cot interior; 124, 126, 129, 131, 133, 136, 138, 140, 142, 144, 146, 148, 150, 152, 154, 156, 158, 160, 162, 164, 166, 168, 170, 174, 220, 222, 264, 267, 270, 273, 278, 281, 284
- Capac pentru doză de aparate dublă, înălțime canal; 179 110 mm
- Capac pentru doză de aparate dublă, înălțime canal; 179 130 mm
- Capac pentru doză de aparate dublă, înălțime canal; 180 150 mm
- Capac pentru doză de aparate dublă, înălțime canal; 180 170 mm
- Capac pentru doză de aparate dublă, înălțime canal; 180 210 mm
- Capac pentru doză de aparate simplă, înălțime canal; 178 110 mm
- Capac pentru doză de aparate simplă, înălțime canal; 179 130 mm
- Capac pentru doză de aparate simplă, înălțime canal; 179 150 mm
- Capac pentru doză de aparate simplă, înălțime canal; 180 170 mm
- Capac pentru doză de aparate triplă, înălțime canal; 179 110 mm
- Capac pentru doză de aparate triplă, înălțime canal; 179 130 mm
- Capac pentru doză de aparate triplă, înălțime canal; 180 150 mm
- Capac pentru doză de aparate triplă, înălțime canal; 180 170 mm
- Capac pentru piesă T; 124, 126, 129, 131, 133, 137-138, 141-142, 144
- Capac piesă T; 146, 148, 150, 152, 154, 156, 158, 160, 162, 164, 166, 168, 170, 172, 174, 176, 186-193
- Capac piesă T și cruce; 174, 176, 190-193
- Capac piesă T și în cruce; 146, 148, 150, 152, 154, 156, 158, 160, 162, 164, 166, 168, 170, 172
- Capac piesă T și cruce; 174, 176, 190-193
- Capac piesă T; 146, 148, 150, 152, 154, 156, 158, 160, 162, 164, 166, 168, 170, 172, 174, 176, 186-193
- Capac Rapid 80, opal, neted; 396
- Capac, înălțimea canalului 70 mm; 314, 320, 325, 332, 338, 344, 351, 358
- Capac, înălțimea canalului 90 mm; 314, 320, 326, 332, 338, 345, 351, 358

- Clemă; 182, 194, 207, 215-216, 274, 280, 283, 286, 293, 297, 301, 306, 309, 313, 317, 319, 323, 325, 329, 331, 335, 337, 341-342, 344, 348, 350, 354-355, 357, 361-362, 364, 366, 371-372, 376-377, 379-380, 382-384, 386-387, 391, 397, 409, 436, 438, 441, 446-447
- Clemă cablu, lățime canal 100; 215
- Clemă cablu, lățime canal 150; 215
- Clemă cablu, lățime canal 200; 215
- Clemă cablu, lățime canal 60; 215
- Clemă de împământare; 280, 283, 286, 317, 323, 329, 335, 342, 348, 355, 362, 366, 372, 377, 380, 384, 387, 391, 438, 441, 446
- Clemă de zăvorăre; 313, 319, 325, 331, 337, 344, 350, 357, 364, 371, 376, 379, 382, 386, 436
- Clemă închidere pentru capace, deschidere sistem 45; 441, mm 447
- Clemă închidere pentru capace, deschidere sistem 80; 441, mm 447
- Clemă pentru canal; 215-216, 293, 297, 301, 306, 309, 317, 323, 329, 335, 341, 348, 354, 361, 372, 377, 380, 383, 387
- Clemă pentru canal, latime canal 100; 215
- Clemă pentru canal, latime canal 150 și 200; 216
- Clemă pentru capac; 182, 194, 274
- Clemă pentru capac, fără halogeni 110; 194
- Clemă pentru capac, fără halogeni 150; 194
- Clemă pentru capac, fără halogeni 90; 194
- Clemă pentru capac, fără halogeni 60; 194
- Clemă canal pentru menținerea în funcțiune E30 - E90; 207
- Clește pentru tăiere; 251, 259
- Coloană pentru aparate, tip ISSOGHS70140; 443
- Coloană pentru instalații din tablă de oțel cu capac din; 409 PVC
- Coloană pentru instalații din tablă de oțel cu capac din; 408 tablă de oțel
- Coloană pentru instalații, tip ISS110100F; 426
- Coloană pentru instalații, tip ISS110100R; 424
- Coloană pentru instalații, tip ISS140100F; 430
- Coloană pentru instalații, tip ISS140100R; 428
- Coloană pentru instalații, tip ISS140110; 418
- Coloană pentru instalații, tip ISS70110; 416
- Coloană pentru instalații, tip ISSDHSM45; 445
- Coloană pentru instalații, tip ISSDM45; 432, 434
- Coloană pentru instalații, tip ISSDM45F; 434
- Coloană pentru instalații, tip ISSHS140250; 443
- Coloană pentru instalații, tip ISSHS140500; 443
- Coloană pentru instalații, tip ISSHS140700; 443
- Coloană pentru instalații, tip ISSHS4; 442
- Coloană pentru instalații, tip ISSHS6; 444
- Coloană pentru instalații, tip ISSOG70140; 414
- Coloană pentru instalații, tip ISSRHSM45; 444
- Coloană pentru instalații, tip ISSRM45; 420, 422
- Coloană pentru instalații, tip ISSRM45F; 422
- Coloană pentru instalații, tip ISST70140; 410, 412
- Coloană pentru instalații, tip ISST70140B; 412
- Comutator jaluzele, 1 modul; 471
- Conectare furtun pentru ISS110100F; 426
- Conectare furtun pentru ISS140100F; 430
- Conectare furtun pentru ISSDM45F; 434
- Conectare furtun pentru ISSRM45F; 422
- Conector antenă, 1 modul, TV / Radio / SAT, priză; 492 antenă
- Conector canal și piesă acoperire îmbinări; 264, 267, 270, 273, 278, 281, 284
- Conector D-Sub 9, 1 modul, orificiu de ieșire oblic; 483
- Conector D-Sub9, 1 modul, orificiu de ieșire drept; 482
- Conector DVI-D, 1 modul, orificiu de ieșire drept; 484
- Conector DVI-D, 1 modul, orificiu de ieșire oblic; 484
- Conector DVI-I, 1 modul, ieșire oblică, cu cablu de; 484 conectare
- Conector HDMI, 1 modul, ieșire oblică; 485
- Conector mini jack, 1 modul, ieșire dreaptă; 487
- Conector mini jack, 1 modul, ieșire oblică; 487
- Conector Speakon, 1 modul, orificiu de ieșire drept; 492 priză cu 4 poli
- Conector USB 2.0 / 3.0, 1 modul, orificiu de ieșire; 486 dreaptă
- Conector USB 2.0 / 3.0, 1 modul, orificiu de ieșire; 486 oblică
- Conector VGA, 1 modul, orificiu de ieșire drept; 482
- Conector VGA, 1 modul, orificiu de ieșire oblic; 482
- Conector XLR, 1 modul, orificiu de ieșire drept, priză; 491-492 cu 3 poli
- Conexiune 2x BNC, 1 modul, ieșire dreaptă; 491
- Conexiune 2x BNC, 1 modul, ieșire oblică; 491
- Conexiune audio/video -cinch, 1 modul, ieșire dreaptă; 490
- Conexiune audio/video-cinch, 1 modul, ieșire dreaptă; 489
- Conexiune audio/video-cinch, 1 modul, ieșire oblică; 490
- Conexiune audio-cinch, 1 modul, ieșire dreaptă; 488
- Conexiune audio-cinch, 1 modul, ieșire oblică; 488
- Conexiune BNC, 1 modul, ieșire dreaptă; 490
- Conexiune BNC, 1 modul, ieșire oblică; 490
- Conexiune D-Sub9, 1 modul, ieșire dreaptă, cu cablu; 483 de conectare
- Conexiune D-Sub9, 1 modul, ieșire oblică, cu cablu de; 483 conectare
- Conexiune DVH, 1 modul, ieșire dreaptă, cu cablu de; 484 conectare
- Conexiune HDMI, 1 modul, ieșire dreaptă, cu cablu de; 485 conectare
- Conexiune HDMI, 1 modul, ieșire oblică, cu cablu de; 485 conectare
- Conexiune USB 2.0 / 3.0, 1 modul, ieșire dreaptă, cu; 486 cablu de conectare
- Conexiune USB 2.0 / 3.0, 1 modul, ieșire oblică, cu; 486 cablu de conectare
- Conexiune VGA, 1 modul, ieșire dreaptă, cu cablu de; 482 conectare
- Conexiune VGA, 1 modul, ieșire oblică, cu cablu de; 482 conectare
- Conexiune video, 1 modul, ieșire dreaptă; 489
- Conexiune video, 1 modul, ieșire oblică; 489
- Conexiune video-cinch, 1 modul, ieșire dreaptă; 487, 489
- Conexiune video-cinch, 1 modul, ieșire oblică; 487-488
- Conexiune XLR, 1 modul, ieșire dreaptă, conector 3; 491 poli
- Conexiune XLR, 1 modul, ieșire dreaptă, priză 3 poli; 491
- Console de fixare; 396
- Cornier de fixare pentru ISST70140; 411, 413
- Cornier de fixare pentru ISST70140B; 413
- Cot exterior; 124, 126, 129, 131, 133, 136, 138, 140, 142, 144, 146, 148, 150, 152, 154, 156, 158, 160, 162, 164, 166, 168, 170, 172, 174, 176, 186-193, 201, 203, 205, 207, 209, 211, 213, 220, 222, 265, 268, 271, 274, 279, 282, 285, 291, 295, 299, 305, 308, 314-315, 320-321, 326, 332-333, 338-339, 345, 351-352, 358-359, 364, 371, 374, 379, 382, 386, 388-389
- Cot exterior, adâncime canal 70 mm; 351
- Cot exterior, adâncime canal 90 mm; 351
- Cot exterior, înălțimea canalului 70 mm; 314, 320, 326, 332, 338, 345, 358, 374, 382
- Cot exterior, înălțimea canalului 90 mm; 314, 320, 326, 332, 338, 345, 358, 374, 386
- Cot exterior, model canal; 388
- Cot interior; 124, 126, 129, 131, 133, 136, 138, 140, 142, 144, 146, 148, 150, 152, 154, 156, 158, 160, 162, 164, 166, 168, 170, 172, 174, 176, 186-193, 201, 203, 205, 207, 209, 211, 213, 220, 222, 264, 267, 270, 273, 278, 281, 284, 292, 296, 300, 306, 309, 316, 322, 328, 334, 340, 347, 353, 360, 365, 371, 375, 379, 383, 386, 389-390
- Cot interior, design canal; 389
- Cot interior, înălțimea canalului 70 mm; 316, 322, 328, 334, 347, 375, 383
- Cot interior, înălțimea canalului 90 mm; 316, 322, 328, 334, 375, 386

Cot interior, simplificat, înălțimea canalului 90 mm; 340, 347, 353, 360
 Cot interior, simplificat, înălțimea canalului 70 mm; 340, 347, 353, 360
 Cot plan; 124, 126, 129, 131, 133, 136, 138, 140, 142, 144, 146, 148, 151, 153-154, 157-158, 161-162, 164, 166, 168, 170, 172, 174, 176, 186-193, 201, 203, 205, 208-209, 211, 213, 264, 267, 270, 273, 278, 281, 284, 291-292, 295-296, 299-300, 305, 308, 315, 321, 327-328, 333, 339-340, 346-347, 352-353, 359-360, 364-365, 371, 374-375, 379, 382, 386
 Cot plan ascendent; 364
 Cot plan descendent; 365
 Cot plan, ascendent, înălțimea canalului 70 mm; 327, 339, 346, 352, 359, 382
 Cot plan, ascendent, înălțimea canalului 90 mm; 327, 339, 346, 352, 359
 Cot plan, descendent, înălțimea canalului 70 mm; 327, 339, 346, 352, 359, 382
 Cot plan, descendent, înălțimea canalului 90 mm; 327, 339, 346, 352, 359
 Cot plan, înălțimea canalului 70 mm; 315, 321, 327, 333, 339, 346, 352, 359, 374
 Cot plan, înălțimea canalului 90 mm; 315, 321, 333, 375, 386
 Cuplă; 290, 294, 298, 304, 307, 312, 318, 324, 330, 336, 343, 349, 356, 363, 370, 373, 378, 381, 385, 399
 Cuplă, înălțimea canalului 70 mm; 312, 318, 324, 330, 336, 343, 349, 356, 370, 373, 378, 381
 Cuplă, înălțimea canalului 90 mm; 312, 318, 324, 330, 336, 343, 349, 356, 373, 385

D

Diblu cu șurub de bătut; 181
 Dispozitiv antismulgere pentru priză 0° Modul 45.; 457, 460
 Dispozitiv de detensionare; 290, 294, 298, 304, 307, 313, 319, 325, 331, 337, 344, 350, 357, 363, 370, 374, 378, 381, 385, 451
 Dispozitiv de întindere; 440
 Dispozitiv USB; 486
 Distanțier; 251, 391
 Doză de aparat cu deschidere mare; 450
 Doză pentru aparate CEE; 181, 451-452
 Doză pentru aparate CEE, 16 A; 451
 Doză pentru aparate CEE, 32 A; 452
 Doză pentru aparate, dublă; 290, 294, 298, 304, 307, 313, 319, 325, 331, 337, 344, 350, 357, 363, 370, 373, 378, 381, 385, 440, 446, 450
 Doză pentru aparate, dublă, Modul 45; 440, 446, 450
 Doză pentru aparate, simplă; 290, 294, 298, 304, 307, 312, 318, 324, 330, 336, 343, 349, 356, 363, 370, 373, 378, 381, 385, 440, 446, 450
 Doză pentru aparate, simplă, Modul 45; 440, 446, 450
 Doză pentru aparate, triplă, Modul 45; 440, 446, 451
 Doză aparate; 178

E

Element - LED; 471

F

Fixare cu cleme; 409
 Fixare pe tavan pentru coloane de instalații industriale; 437
 Flanșă intermediară CEE 16 A; 181
 Flanșă intermediară CEE 32 A; 181
 Foarfece pentru canale WDK, tăietură de îmbinare la; 123 colț
 Foarfece pentru canale WDK, tăietură dreaptă; 123

G

Garnitură de aer comprimat pentru coloane industriale; 438

I

Inel de protecție a muchiiilor; 198-200, 202, 204, 206, 208, 210, 212, 214

Î

Înterupător în serie, 1 modul; 471
 Înterupător, 1 modul; 470-471
 Înterupător, 1 modul, poate fi luminat cu LED; 470
 Înterupător, modul 1/2; 470-471
 Înterupător, modul 1/2, poate fi luminat cu LED; 471

M

Mască de acoperire; 409
 Mască tavan pentru ISS 140110; 419
 Mască tavan pentru ISS 70110; 417
 Mască tavan pentru ISS110100F; 427
 Mască tavan pentru ISS110100R; 424
 Mască tavan pentru ISS140100F; 431
 Mască tavan pentru ISS140100R; 428
 Mască tavan pentru ISSDM45F; 435
 Mască tavan pentru ISSDM45R; 432
 Mască tavan pentru ISSRM45; 420, 423
 Mască tavan pentru ISSRM45F; 423
 Mască tavan pentru ISST70140; 411, 413
 Mască tavan pentru ISST70140B; 413
 Minicanal cu folie adezivă M11; 122
 Minicanal cu folie adezivă M7; 122
 Minicanal cu folie adezivă M9; 122
 Minicanal cu folie adezivă și capac cu articulație MD12; 122
 Minicanal cu folie adezivă și capac cu articulație MD17; 123
 Minicanal cu folie adezivă și capac cu articulație MD4; 122
 Minicanal cu folie adezivă și capac cu articulație MD7; 122
 Modul de conectare de date RJ45, cat. 5e, neecranat; 473
 Modul de conectare de date RJ45, cat. 6, neecranat; 473
 Modul de conectare de date RJ45, cat. 6 A, neecranat; 474
 Modul de conectare de date RJ45, cat. 6, ecranat; 474
 Modul de conectare de date RJ45, cat. 6A; 475 (ISO), ecranat
 Modul de conectare de date RJ45, cat. 5e, ecranat; 473

N

Nituri, KSN 1; 250, 259
 Nituri, KSN 22; 250, 259

O

Orificiu ieșire cablu de 3-11 mm, secțiune transversală; 472

P

Perete de separație pentru înălțime canal 100 mm; 178
 Perete de separație pentru înălțime canal 40 mm; 178
 Perete de separație pentru înălțime canal 60 mm; 178
 Perete de separație pentru înălțime canal 80 mm; 178
 Perete de separație pentru ISS140110; 419
 Perete de separație pentru ISS70110; 417
 Perete de separație pentru ISSDM45F; 435
 Perete de separație pentru ISSDM45R; 433
 Perete de separație pentru ISSRM45; 421, 423
 Perete de separație pentru ISSRM45F; 423
 Perete de separație, fără halogeni 40; 194
 Perete de separație, fără halogeni 60; 194
 Perete de separație, înălțimea canalului 90 mm; 376, 387
 Perete de separație, înălțimea canalului 70 mm; 372, 376, 380, 383, 387
 Perete de susținere a cablurilor pentru tipul LK4 și; 250 LK4/N
 Perete de susținere a cablurilor pentru tipul LKV și; 250 LKV/N
 Perete de susținere a cablurilor pentru tipul LKV/H; 259
 Perete despărțitor; 215, 266, 269, 272, 275, 280, 283, 286, 292, 296, 300, 306, 309, 317, 323, 329, 335, 341, 348, 354, 361, 366, 392, 438



- Perete despărțitor din tablă de oțel, înălțimea canalului; 317, 90 mm 323, 329, 335, 341, 348, 354, 361
- Perete despărțitor din tablă de oțel, înălțimea; 317, 323, 329, canalului 70 mm 335, 341, 348, 354, 361
- Piesă capăt dreapta; 220, 222, 366, 390-391
- Piesă capăt dreapta, Soft; 390
- Piesă capăt dreapta, Style; 391
- Piesă capăt dreapta, Swing; 390
- Piesă capăt stânga; 220, 222, 365, 390
- Piesă capăt stânga, Soft; 390
- Piesă capăt stânga, Style; 390
- Piesă capăt stânga, Swing; 390
- Piesă de capăt; 125, 127-128, 130, 132, 134-135, 137, 139, 141, 143, 145, 147, 149, 151, 153, 155, 157, 159, 161, 163, 165, 167, 169, 171, 173, 175, 177, 182, 186-193, 202, 204, 206, 208, 210, 212, 214, 265, 268, 271, 274, 279, 282, 285, 292, 296, 300, 306, 309, 316-317, 322-323, 329, 334-335, 341, 348, 354, 361, 372, 376, 380, 383, 387
- Piesă de capăt din aluminiu; 372, 376, 380, 383
- Piesă de capăt din aluminiu, înălțimea canalului 70 mm; 376, 383
- Piesă de capăt din aluminiu, înălțimea canalului 90 mm; 376
- Piesă de capăt PVC; 372, 376, 380, 383
- Piesă de capăt PVC, înălțimea canalului 70 mm; 376, 383
- Piesă de capăt, înălțimea canalului 70 mm; 316, 322, 329, 334, 341, 348, 354, 361
- Piesă de capăt, înălțimea canalului 90 mm; 317, 323, 329, 335, 341, 348, 354, 361, 387
- Piesă de îmbinare; 198-201, 203, 205, 207, 209, 211, 213, 391
- Piesă de legătură; 124, 126, 129, 131, 136, 140, 150, 152, 156, 160, 220, 222, 266, 269, 272-273, 280, 283, 286, 397-398
- Piesă de legătură capac; 266, 269, 272-273, 280, 283, 286
- Piesă de legătură profilată orizontală; 397
- Piesă de legătură profilată verticală; 398
- Piesă de trecere prin perete, din aluminiu, deschisă; 402 70110
- Piesă de trecere prin perete, din aluminiu, închisă; 404 70130
- Piesă de trecere prin perete, din PVC, deschisă 70110; 399
- Piesă de trecere prin perete, din PVC, închisă 70130; 401
- Piesă pentru trecerea prin perete, din aluminiu,; 402 deschisă 70130
- Piesă pentru trecerea prin perete, din aluminiu,; 403 deschisă 70170
- Piesă pentru trecerea prin perete, din aluminiu,; 403 deschisă 70210
- Piesă pentru trecerea prin perete, din aluminiu,; 402 deschisă 90110
- Piesă pentru trecerea prin perete, din aluminiu,; 402 deschisă 90130
- Piesă pentru trecerea prin perete, din aluminiu,; 403 deschisă 90170
- Piesă pentru trecerea prin perete, din aluminiu,; 403 deschisă 90210
- Piesă pentru trecerea prin perete, din aluminiu, închisă; 403 70110
- Piesă pentru trecerea prin perete, din aluminiu, închisă; 404 70170
- Piesă pentru trecerea prin perete, din aluminiu, închisă; 405 70210
- Piesă pentru trecerea prin perete, din aluminiu, închisă; 404 90110
- Piesă pentru trecerea prin perete, din aluminiu, închisă; 404 90130
- Piesă pentru trecerea prin perete, din aluminiu, închisă; 404 90170
- Piesă pentru trecerea prin perete, din aluminiu, închisă; 405 90210
- Piesă pentru trecerea prin perete, din PVC, deschisă; 399 70130
- Piesă pentru trecerea prin perete, din PVC, deschisă; 400 70170
- Piesă pentru trecerea prin perete, din PVC, deschisă; 400 70210
- Piesă pentru trecerea prin perete, din PVC, deschisă; 399 90110
- Piesă pentru trecerea prin perete, din PVC, deschisă; 400 90130
- Piesă pentru trecerea prin perete, din PVC, deschisă; 400 90170
- Piesă pentru trecerea prin perete, din PVC, deschisă; 400 90210
- Piesă pentru trecerea prin perete, din PVC, închisă; 400 70110
- Piesă pentru trecerea prin perete, din PVC, închisă; 401 70170
- Piesă pentru trecerea prin perete, din PVC, închisă; 401 70210
- Piesă pentru trecerea prin perete, din PVC, închisă; 401 90110
- Piesă pentru trecerea prin perete, din PVC, închisă; 401 90130
- Piesă pentru trecerea prin perete, din PVC, închisă; 401 90170
- Piesă pentru trecerea prin perete, din PVC, închisă; 402 90210
- Piesă T; 124, 126, 129, 131, 133, 137-138, 141-142, 144, 146, 148, 150, 152, 154, 156, 158, 160, 162, 164, 166, 168, 170, 172, 174, 176, 186-193, 201, 203, 205, 208-209, 211, 213, 265, 268, 271, 274, 279, 282, 285, 292, 296, 300, 306, 309, 316, 322, 328, 334, 340-341, 347, 353-354, 360-361, 372, 375, 380, 383, 387
- Piesă T, înălțimea canalului 70 mm; 316, 322, 328, 334, 340, 347, 353, 360, 375, 383
- Piesă T, înălțimea canalului 90 mm; 316, 322, 328, 334, 341, 347, 354, 361, 375, 387
- Piuliță specială pentru coloană industrială; 438
- Placă adaptor pentru suport de montare; 439
- Placă de bază pentru coloane industriale; 437
- Placă de bază pentru ISS140100F; 430
- Placă de bază pentru ISS140100R; 428
- Placă de bază pentru ISSDM45; 433-434
- Placă de bază pentru ISSDM45F; 434
- Placă de bază pentru ISSRM45F; 422
- Placă de bază pentru ISST70140; 410, 412
- Placă de bază pentru ISST70140B; 412
- Placă pentru bază pentru ISS110100; 424, 426
- Placă pentru bază pentru ISS110100F; 426
- Placă pentru bază pentru ISS140110; 418
- Placă pentru bază pentru ISS70110; 416
- Placă stabilizatoare; 391
- Placă de bază pentru ISSOG70140; 414
- Plăcuță de identificare; 252
- Priză 0° cu contact de protecție, dublă; 455
- Priză 0° cu contact de protecție, simplă; 455
- Priză cu egalizare de potențial, 1 modul, ieșire dreaptă; 472
- Priză dublă 0°, Connect 45, cu știft de împământare; 467
- Priză dublă 0°, Connect 80, cu știft de împământare; 468
- Priză dublă 0°, cu știft de împământare, versiune; 459 codată
- Priză dublă 0°cu contact de protecție, Connect 45; 465
- Priză dublă 0°cu contact de protecție, Connect 80; 466
- Priză dublă 0°cu știft de împământare; 458
- Priză dublă 33° cu contact de protecție; 456
- Priză dublă 33°, Connect 45, cu știft de împământare; 468
- Priză dublă 33°, cu știft de împământare, versiune; 460 codată
- Priză dublă 33°cu contact de protecție, Connect 45; 466
- Priză dublă 33°cu știft de împământare; 459
- Priză dublă cu contact de protecție 0°, versiune; 456 codificată

Priză dublă cu contact de protecție 33°, versiune; 457
codificată
Priză simplă 0° cu comutator, 16 A, Africa de; 462
Sud/India
Priză simplă 0° cu comutator, 16 A, versiune codată; 462
Africa de Sud/India
Priză simplă 0° cu comutator, conform standardului; 461
britanic
Priză simplă 0°, 10 A, China; 463
Priză simplă 0°, 16 A, Africa de Sud/India; 462
Priză simplă 0°, 16 A, China; 463
Priză simplă 0°, China, combinație CN-NEMA-EURO; 463
Priză simplă 0°, Connect 45, cu știft de împământare; 467
Priză simplă 0°, Connect 80, cu știft de împământare; 467
Priză simplă 0°, cu știft de împământare, versiune; 459
codată
Priză simplă 0°, Danemarca; 461
Priză simplă 0°, Elveția; 461
Priză simplă 0°, Italia; 461
Priză simplă 0°, multistandard; 463
Priză simplă 0°, 6 A, India; 462
Priză simplă 0° conform standardului britanic; 461
Priză simplă 0° cu contact de protecție, Connect 80; 465
Priză simplă 0° cu știft de împământare; 458
Priză simplă 33° cu contact de protecție; 455
Priză simplă 33° cu știft de împământare; 458
Priză simplă cu contact de protecție 33°, versiune; 456
codificată
Priză simplă cu contact de protecție 0°, versiune; 456
codificată
Priză simplă 0°, combinație IA6A3-EURO, India; 462
Priză simplă 0°, 16 A, versiune codată, Africa de; 462
Sud/India
Priză simplă 0° cu contact de protecție, Connect 45; 465
Priză simplă, 0°, Danemarca, codată EDV; 461
Priză telefon, 1 modul, model F; 472
Priză triplă 0° cu contact de protecție; 455
Priză triplă 0°, Connect 45, cu știft de împământare; 467
Priză triplă 0°, Connect 80, cu știft de împământare; 468
Priză triplă 0°, cu știft de împământare, versiune; 459
codată
Priză triplă 0° cu contact de protecție, Connect 45; 465
Priză triplă 0° cu contact de protecție, Connect 80; 466
Priză triplă 0° cu știft de împământare; 458
Priză triplă 33° cu contact de protecție; 456
Priză triplă 33°, Connect 45, cu știft de împământare; 468
Priză triplă 33°, cu știft de împământare, versiune; 460
codată
Priză triplă 33° cu contact de protecție, Connect 45; 466
Priză triplă 33° cu știft de împământare; 459
Priză triplă cu contact de protecție 0°, versiune; 456
codificată
Priză triplă cu contact de protecție 33°, versiune; 457
codificată
Profil coloană industrială, tip ISS160160IP4; 436
Profil coloană industrială, tip ISS160160IP6; 437
Profil cu rețea de convecție; 399
Profil de legătură pentru canal cu lățimea de 170 mm; 397
Profil de legătură pentru canal cu lățimea de 210 mm; 397
Profil de montaj și de legătură pentru grilaj de; 398
convecție, înălțimea canalului 70 mm
Profil de montaj și de legătură pentru grilaj de; 398
convecție, înălțimea canalului 90 mm
Protecție la supratensiune lățime modul 1/2; 464
semnalizare acustică
Protecție la supratensiune lățime modul 1/2; 464
semnalizare optică
Protecție la supratensiune, semnalizare acustică; 464
Protecție pentru coloane industriale; 438

R

Ramă acoperitoare AR45, dublă, cu zonă de etichetare; 453
pentru montaj aparate pe orizontal
Ramă acoperitoare AR45, dublă, cu zonă de etichetare; 454
pentru montaj aparate pe verticală

Ramă acoperitoare AR45, simplă, cu zonă de; 453
etichetare pentru montaj aparate orizontal
Ramă acoperitoare AR45, simplă, cu zonă de; 453
etichetare pentru montaj aparate pe verticală
Ramă acoperitoare AR45, triplă, cu zonă de etichetare; 454
pentru montaj aparate pe orizontal
Ramă acoperitoare AR45, triplă, cu zonă de etichetare; 454
pentru montaj aparate pe verticală
Ramă de acoperire AR 45, dublă; 453
Ramă de acoperire AR 45, triplă; 454
Ramă de acoperire AR 50, simplă; 454
Ramă de protecție pentru ISSHS4; 442
Rapid 45-2 - Canal pentru montaj aparate, tip GK-; 267
53130
Rapid 45-2 - Canal pentru montaj aparate, tip GK-; 270
53165
Rapid 45-2 - Canal pentru montaj aparate, tip GK-; 264
53100
Rozetă tavan pentru ISSOG70140; 415

Ș

Șaibă plată; 251
Șină portantă, neperforată; 251, 260
Șină portantă, perforată; 251, 260
Șină profil omega, neperforată; 252, 260
Șină profil omega, perforată; 252, 260

S

SKL canal soclu, tip SKL 50 D; 220
SKL canal soclu, tip SKL 70 D; 222
Stabilizator intermediar pentru ISST70140; 410, 412
Stabilizator intermediar pentru ISST70140B; 412

Ș

Știft de codare; 457, 460
Știfturi de cuplare; 399

S

Suport aparate; 221, 223
Suport cauciuc pentru ISSOG70140; 414
Suport de montaj pentru Modul 45, dublu; 451
Suport de montaj pentru Modul 45, simplu; 451
Suport de montaj pentru Modul 45, triplu; 451
Suport de montaj pentru tehnica de date; 450
Suport din cauciuc pentru ISS 140110; 418
Suport din cauciuc pentru ISS110100R; 425
Suport din cauciuc pentru ISS140100R; 429
Suport din cauciuc pentru ISS70110; 416
Suport din cauciuc pentru ISSDM45R; 432
Suport din cauciuc pentru ISSRM45; 420
Suport din cauciuc pentru ISST70140; 411, 413
Suport din cauciuc pentru ISST70140B; 413
Suport multimedia pentru ștecăr DVI, 1 modul, ieșire; 484
dreaptă
Suport multimedia pentru ștecăr DVI, 1 modul, ieșire; 485
oblică
Suport multimedia pentru ștecăr SLR, 1 modul, ieșire; 492
dreaptă
Suport multimedia pentru ștecăr VGA / D-Sub9, 1; 483
modul, ieșire dreaptă
Suport multimedia pentru ștecăr VGA / D-Sub9, 1; 483
modul, ieșire oblică
Suport pentru tehnica datelor, 1 modul, ieșire dreaptă; 477
tip A
Suport pentru tehnica datelor, 1 modul, ieșire dreaptă; 477
tip B
Suport pentru tehnica datelor, 1 modul, ieșire dreaptă; 474,
tip C 478-479
Suport pentru tehnica datelor, 1 modul, ieșire dreaptă; 479
tip C, fără clapetă de protecție împotriva prafului
Suport pentru tehnica datelor, 1 modul, ieșire dreaptă; 479
tip EP
Suport pentru tehnica datelor, 1 modul, ieșire dreaptă; 480
tip F
Suport pentru tehnica datelor, 1 modul, ieșire dreaptă; 481
tip LE



Suport pentru tehnica datelor, 1 modul, ieșire dreaptă; 480
 tip PA
 Suport pentru tehnica datelor, 1 modul, ieșire dreaptă; 473,
 tip RM 481
 Suport pentru tehnica datelor, 1 modul, ieșire oblică; 477
 tip A
 Suport pentru tehnica datelor, 1 modul, ieșire oblică; 478
 tip B
 Suport pentru tehnica datelor, 1 modul, ieșire oblică; 474, 478-
 tip C 479
 Suport pentru tehnica datelor, 1 modul, ieșire oblică; 479
 tip C, fără clapetă de protecție împotriva prafului
 Suport pentru tehnica datelor, 1 modul, ieșire oblică; 479
 tip EP
 Suport pentru tehnica datelor, 1 modul, ieșire oblică; 480
 tip F
 Suport pentru tehnica datelor, 1 modul, ieșire oblică; 480
 tip PA
 Suport pentru tehnica datelor, 1 modul, ieșire oblică; 473, 481
 tip RM
 Suport podea; 398

U

Unealtă de nituit pentru plastic; 250, 259
 Unealtă pentru introducere; 441
 Unitate de montaj; 452, 494-495
 Unitate de montaj pentru tehnologia de date, tip A; 495
 Unitate de montaj pentru tehnologia de date, tip C; 495
 Unitate de montaj pentru tehnologia de date, tip RM; 495
 Unitate de priză AR 45, dublă; 493
 Unitate de priză AR 45, simplă; 493
 Unitate de priză AR 45, triplă; 494
 Unitate de priză CEE, simplă, 16 A; 494
 Unitate de priză CEE, simplă, 32 A; 494
 Unitate de montaj AR45, pentru 2 TE; 494
 Unitate dublă de priză AR45, cu zonă de inscripționare; 493
 pentru instalarea pe orizontală
 Unitate simplă de priză AR45, cu zonă de ; 493
 inscripționare pentru instalarea pe orizontală
 Unitate triplă de priză AR45, cu zonă de inscripționare; 494
 pentru instalarea pe orizontală

GTIN	Nr.art.	Pag.	GTIN	Nr.art.	Pag.	GTIN	Nr.art.	Pag.	GTIN	Nr.art.	Pag.	GTIN	Nr.art.	Pag.
5044291	1115057	251	6024377	6023118	178	6667758	6027024	148	5899389	6104886	486	6102051	6105250	491
5044352	1115065	251		€/buc.		6667819	6027032	150	5899396	6104889	486	6102068	6105252	491
5045434	1115650	252	6024438	6023126	168	6667871	6027040	152	5899402	6104892	486	6102099	6105254	491
5045496	1115669	252	6024551	6023142	150	6667994	6027105	154	5899648	6104922	486	6102105	6105258	492
	€/100		6024919	6023207	178	6668052	6027113	156	5899709	6104925	486	6102112	6105260	492
5669197	2351056	181	6025039	6023223	154	6668113	6027121	160	5899754	6104928	486	6102129	6105262	492
	€/buc.		6025459	6023312	148	6668175	6027148	162	5899808	6104934	486	6102150	6105270	492
5080886	5092451	464	6025572	6023339	152	6668236	6027156	164	5899853	6104937	486	6102167	6105272	492
	€/m		6027132	6024009	181	6668298	6027164	166	5899884	6104940	486	6102174	6105274	492
6362530	6020801	224	6027255	6024025	181	6668359	6027172	168	5899921	6104946	487	6164752	6105282	492
6016273	6020887	148	6027316	6024033	181	6668410	6027180	158	5899938	6104949	487	6164769	6105284	492
6016334	6020895	150	6638116	6024432	164	6668472	6027229	170	5899945	6104952	487	6164790	6105286	492
6016396	6020909	152	6639496	6024440	158	6668533	6027237	172	5899976	6104958	487	6425501	6105291	486
	€/buc.		6027491	6024467	170	6668595	6027245	174	5899983	6104961	487	6425518	6105293	486
6016877	6021018	150	6027552	6024475	172	6668656	6027253	176	5899990	6104964	487	6425525	6105295	486
6016990	6021034	152	6027613	6024483	174	6669257	6028152	182	5900047	6104970	487			
	€/buc.		6502097	6024505	176	6773893	6028187	182	5900108	6104973	487	5896975	6108045	469
6017171	6021093	150	6638291	6024521	164	6628216	6028403	123	5900122	6104976	487			
6017652	6021190	150	6639670	6024548	158	6628278	6028411	123	5900160	6104982	487			
6018253	6021336	151	6027675	6024564	170	5898023	6104610	482	5900214	6104985	487	6417902	6112400	278
6018857	6021492	149	6027736	6024572	172	5898061	6104613	482	5900221	6104988	487	6417919	6112403	278
6018918	6021506	151	6027798	6024580	174	5898085	6104616	482	5900238	6104994	487	6417926	6112410	279
6018970	6021514	153	6638475	6024599	164	5898122	6104622	482	5900245	6104997	487	6417933	6112413	279
6019212	6021697	148	6639854	6024602	158	5898139	6104625	482	5900283	6105000	487			
6019274	6021700	152	6027859	6024610	170	5898146	6104628	482	5900290	6105006	488	6417964	6112420	279
6019335	6021719	148	6027910	6024629	172	5898177	6104634	482	5900306	6105009	488	6417971	6112423	279
6019397	6021727	152	6027972	6024637	174	5898269	6104646	483	5900337	6105012	488	6417995	6112430	278
6019458	6021735	148	6501311	6024653	176	5898245	6104640	482	5900344	6105018	490	6418008	6112433	278
6019519	6021743	153	6501915	6024688	176	5898299	6104646	483	5900351	6105021	490	6418022	6112440	278
	€/m		6501670	6024718	176	5898313	6104649	483	5900368	6105024	490	6418039	6112443	278
6019816	6021840	160	6638659	6024769	164	5898320	6104652	483	5900405	6105030	490			
6019878	6021859	162	6640034	6024777	158	5898337	6104658	482	5900412	6105033	490	6418213	6112500	281
6019939	6021867	166	6028030	6024793	170	5898375	6104661	482	5900429	6105036	490	6418251	6112503	281
6019991	6021875	168	6028092	6024807	172	5898436	6104661	482	5900467	6105042	488			
6637577	6021883	164	6028153	6024815	174	5898443	6104664	482	5900474	6105045	488	6418275	6112510	282
6638956	6021891	158	6637935	6024823	165	5898481	6104670	482	5900481	6105048	488	6418299	6112513	282
6020119	6021913	156	6639311	6024831	159	5898498	6104673	482	5900511	6105054	488	6418329	6112520	281
6020171	6021948	154	6028214	6024858	171	5898504	6104676	482	5900528	6105057	488	6418336	6112523	281
	€/m		6028276	6024874	173	5898535	6104682	483	5900535	6105060	488	6418350	6112530	281
6020232	6022006	156	6028337	6024882	175	5898559	6104688	483	5900542	6105066	488	6418367	6112533	281
6020294	6022014	160	6651375	6024904	177	5898566	6104694	483	5900559	6105069	488			
6020355	6022022	162	6667338	6024947	128	5898573	6104697	483	5900566	6105072	488	6418503	6112600	284
6637515	6022030	164	6642250	6024955	128	5898580	6104700	483	5900573	6105078	488	6418534	6112603	284
6020416	6022049	166	6642311	6024963	128	5898597	6104706	483	5900580	6105081	488			
6638895	6022057	158	6332779	6025005	129	5898603	6104709	483	5900597	6105084	488	6418558	6112610	285
6020478	6022065	168	6028300	6025013	129	5898610	6104712	483	5900603	6105090	491	6418572	6112620	284
	€/buc.		6667390	6025102	133	5898627	6104718	483	5900641	6105093	491	6418596	6112623	284
6020539	6022073	154	6028399	6025110	133	5898641	6104721	483	5900648	6105099	491	6418619	6112630	284
6020713	6022111	156	6028511	6025137	131	5898658	6104730	484	5900659	6105102	491	6418626	6112633	284
6020836	6022146	160	6028573	6025153	133	5898665	6104733	484	5900663	6105105	491			
6020959	6022162	162	6028634	6025161	131	5898682	6104736	484	5900673	6105108	491	6419036	6113000	264
6021109	6022189	166	6028870	6025412	146	5898689	6104742	484	5900681	6105114	489	6419074	6113002	264
6021130	6022197	168	6028993	6025447	146	5898696	6104745	484	5900699	6105117	489	6419081	6113010	265
6021253	6022219	156	6029112	6025633	148	5898702	6104748	484	5900706	6105126	489	6419104	6113012	265
6021376	6022235	160	6029174	6025668	154	5898719	6104754	484	5900760	6105129	489			
6021499	6022251	162		€/m		5898726	6104757	484	5900773	6105132	489	6419111	6113020	264
6021611	6022286	166	6029778	6026176	170	5898733	6104760	484	5900781	6105138	489	6419142	6113022	264
6021673	6022294	168	6029839	6026184	170	5898740	6104766	484	5900788	6105141	489	6419190	6113024	278
6021796	6022316	157	6029891	6026192	172	5898757	6104769	484	5900795	6105144	489	6419197	6113026	266
6021918	6022332	161	6029952	6026206	172	5898764	6104772	484	5900802	6105147	489	6419159	6113030	266
6022038	6022359	162	6030132	6026273	174	5898771	6104778	484	5900809	6105150	489	6419166	6113032	266
6022151	6022375	166	6030194	6026281	174	5898788	6104781	484	5900816	6105153	489	6419197	6113034	280
6022212	6022383	154	6642076	6026311	176	5898795	6104784	484	5900823	6105156	489	6419173	6113040	265
6022274	6022391	168	6642137	6026338	176	5898849	6104790	485	5900830	6105162	489	6419197	6113042	265
6022519	6022448	154	6667451	6026354	135	5898856	6104793	485	5900837	6105165	489	6419203	6113050	265
6022694	6022499	155	6642793	6026362	135	5898863	6104796	485	5900844	6105168	489	6419210	6113052	265
6022755	6022502	157	6667512	6026400	138	5898870	6104802	485	5900851	6105174	490	6419258	6113054	279
6022816	6022529	163	6030255	6026419	138	5898894	6104805	485	5900858	6105177	490	6419227	6113060	264
6022878	6022545	167	6030316	6026427	138	5898917	6104808	485	5900865	6105180	490	6419234	6113062	

Lista numerică a produselor

GTIN	Nr.art.	Pag.	GTIN	Nr.art.	Pag.	GTIN	Nr.art.	Pag.	GTIN	Nr.art.	Pag.	GTIN	Nr.art.	Pag.
6419388	6113200	267	5914211	6115789	388	5275930	6117648	470	5888932	6119356	453	6048236	6120176	458
6419395	6113202	267	5914297	6115795	389	5701132	6117653	471	5888949	6119362	454	6048243	6120178	458
	€/m		5914150	6115825	388	5275992	6117654	471	5888956	6119364	454	6048281	6120180	458
6419418	6113210	267	5914174	6115835	388	5276005	6117655	471	5888963	6119366	454	6048298	6120182	458
6419432	6113212	267	5914198	6115845	388	5701149	6117656	470	5888994	6119372	454	6048304	6120192	458
6418268	6113214	281	5914235	6115851	389	5405948	6117657	470	5889007	6119374	454	6048342	6120194	458
6419456	6113220	268	5914259	6115855	389	5405955	6117658	470	5889014	6119376	454	6048359	6120196	458
6419463	6113222	268	5914273	6115865	389	5701156	6117668	470	5889021	6119382	454	6048366	6120198	458
6419470	6113230	268	5914310	6115875	389	5701323	6117669	470	5889038	6119384	454	6048397	6120200	458
6419500	6113232	268	5914334	6115885	389	5276043	6117670	470	5889045	6119386	454	6048403	6120201	458
6418305	6113234	282	5914358	6115895	390	5276050	6117671	470	5983309	6119387	454	6048540	6120222	458
6419517	6113240	267	5914372	6115915	390	5623809	6117673	470	5983316	6119388	454	6048649	6120224	458
6419531	6113242	267	5914396	6115925	390	5623816	6117674	470	5983323	6119389	454	6048700	6120226	458
6419555	6113250	267	5914419	6115935	390	5701347	6117677	470	5889052	6119392	454	6048717	6120228	458
6419562	6113252	267	5914433	6115945	390	5405962	6117678	470	5889069	6119394	454	6048724	6120230	458
6418312	6113254	281	5914457	6115955	390	5405993	6117679	470	5889076	6119396	454	6048762	6120232	458
6419586	6113260	267	5914471	6115965	391	5276234	6117757	471	5889113	6119401	493	6048786	6120242	459
6419609	6113262	267	5914495	6115975	391	5276241	6117758	471	5889120	6119402	493	6048823	6120244	459
6419616	6113270	267	5914501	6115980	391				5889137	6119403	493	6048847	6120246	459
6419630	6113272	267	5914518	6115982	391	5696896	6119202	477	5889144	6119407	493	6048885	6120248	459
6418374	6113274	281	5914525	6115985	391	5696902	6119204	477	5889175	6119408	493	6048892	6120250	459
6419647	6113280	268	5914532	6115995	391	5696940	6119206	477	5889182	6119409	493	6048946	6120252	459
6419661	6113282	268				5696957	6119208	477	5889236	6119413	494	6048953	6120262	459
6418381	6113284	282				5696964	6119210	477	5889199	6119414	494	6048991	6120264	459
	€/m		5391630	6116073	273	5696971	6119212	477	5889205	6119415	494	6049004	6120266	459
6419685	6113290	266	6708970	6116108	274	5696988	6119214	474	5889243	6119421	493	6049011	6120268	459
	€/buc.					5696995	6119216	474	5889250	6119422	493	6049028	6120270	459
6419814	6113300	268	6176236	6116116	274	5697008	6119218	474	5889267	6119423	493	6049066	6120272	459
6419821	6113302	268	5481485	6116152	273	5697015	6119220	480	5889298	6119427	493	6049073	6120292	456
6418411	6113304	282	5391647	6116163	273	5697022	6119222	480	5889304	6119428	493	6049141	6120294	456
6419845	6113310	265	5391654	6116193	274	5697039	6119224	480	5889311	6119429	493	6049196	6120296	456
6419869	6113312	265	5428688	6116201	273	5697046	6119226	480	5889328	6119433	494	6049240	6120302	456
6418398	6113314	279	5391661	6116203	273	5697053	6119228	480	5889359	6119434	494	6049257	6120304	457
6419876	6113320	268	5428695	6116261	274	5697060	6119230	480	5889366	6119435	494	6049264	6120306	457
6419883	6113322	268	5391678	6116263	274	5697077	6119232	479	6410415	6119490	495	6049301	6120312	459
6418428	6113324	282	5391685	6116403	274	5697084	6119234	479	6410439	6119492	495	6049318	6120314	459
	€/m		5391692	6116493	273	5697121	6119236	479	6439041	6119494	495	6049363	6120316	459
6419913	6113400	270	6211456	6116752	391	5697138	6119238	477				6049424	6120322	459
6419920	6113402	270				5697145	6119240	477	6049134	6120001	472	6049493	6120324	460
	€/buc.		5438069	6117190	469	5697183	6119242	477	6049127	6120003	472	6049547	6120326	460
6419937	6113410	271	5483540	6117191	469	5697190	6119244	478	6049189	6120005	472	6049387	6120340	465
6419944	6113412	271	5438090	6117192	469	5697206	6119246	478	6046966	6120008	455	6049431	6120344	465
6419975	6113420	271	5483571	6117193	469	5697244	6119248	478	6046973	6120010	455	6049486	6120346	465
6419982	6113422	271	5670933	6117196	469	5697251	6119250	474	6047024	6120012	455	6049509	6120348	465
6418565	6113424	285	5670940	6117197	469	5697268	6119252	474	6047031	6120014	455	6049554	6120350	465
6419999	6113430	270	5438113	6117198	469	5697305	6119254	474	6047086	6120016	455	6049608	6120352	465
6420001	6113432	270	5008866	6117200	461	5697312	6119256	480	6047093	6120018	455	6049615	6120362	465
6420032	6113440	270	5462231	6117202	461	5697329	6119258	480	6047109	6120022	455	6049622	6120364	465
6420049	6113442	270	5616016	6117203	461	5697374	6119260	480	6047130	6120024	455	6049660	6120366	465
6418602	6113444	284	6235155	6117325	473	5697381	6119262	480	6047147	6120026	455	6049677	6120368	465
6420056	6113450	270	6235216	6117329	474	5697428	6119264	480	6047154	6120028	455	6049721	6120370	465
6420063	6113452	270	6235278	6117337	473	5697435	6119266	480	6047208	6120030	455	6049738	6120372	465
6420094	6113460	270	6235339	6117341	473	5697442	6119268	479	6047222	6120032	455	6049745	6120382	465
6420100	6113462	270	5887515	6117346	475	5697480	6119270	479	6047260	6120042	455	6049783	6120384	465
6418633	6113464	284	5887522	6117348	474	5697497	6119272	479	6047277	6120044	455	6049790	6120386	465
6420117	6113470	271	6117499	6117406	472	5887331	6119280	479	6047321	6120046	455	6049974	6120388	465
6420124	6113472	271	5701279	6117407	472	5887348	6119282	479	6047345	6120048	455	6050024	6120390	465
6418657	6113474	285	6214037	6117408	472	5887379	6119284	479	6047383	6120050	455	6050031	6120392	465
6420155	6113480	271	6164813	6117410	472	5887386	6119286	479	6047390	6120052	455	6050154	6120412	465
6420162	6113482	271	6164820	6117411	472	5887393	6119288	479	6047444	6120072	455	6050208	6120414	465
6418664	6113484	285	6164851	6117412	472	5887409	6119290	479	6047468	6120074	455	6050222	6120416	465
	€/m		6117550	6117414	472	5887430	6119292	473	6047505	6120076	455	6050253	6120418	465
6450824	6114200	304	5701286	6117415	472	5887447	6119294	473	6047512	6120078	455	6050260	6120420	465
6450831	6114210	304	6215652	6117416	472	5887454	6119296	473	6047529	6120080	455	6050277	6120422	465
	€/buc.		6133833	6117420	472	5888024	6119298	473	6047567	6120082	455	6050314	6120432	466
6450848	6114220	305	6133840	6117421	472	5887492	6119300	473	6047574	6120102	456	6050321	6120434	466
6450893	6114230	305	6133857	6117422	472	5887508	6119302	473	6047581	6120104	456	6050345	6120436	466
6450909	6114240	305	6215713	6117428	472	5925491	6119304	481	6047628	6120106	456	6050376	6120438	466
6450930	6114250	305	6215959	6117430	472	5925507	6119306	481	6047635	6120108	456	6050383	6120440	466
6450102	6114260	306	6117611	6117465	464	5925538	6119308	481	6047680	6120110	456	6050390	6120442	466
6451111	6114270	306	6117673	6117473	464	5889373	6119319	452	6047703	6120112	456	6050437	6120452	466
6451166	6114280	306	5700999	6117614	471	5888789	6119322	453	6047864	6120122	456	6050444	6120454	466
	€/m		5405887	6117615	471	5888796	6119324	453	6047871	6120124	456	6050468	6120456	466
6451173	6114290	306	5405894	6117616	471	5888802	6119326	453	6047925	6120126	456	6050499	6120458	466
6451180	6114300	307	5701033	6117626	470	5888819	6119332	453	6047949	6120128	456	6050505	6120460	466
	€/buc.		5275749	6117627	470									

GTIN	Nr.-art.	Pag.	GTIN	Nr.-art.	Pag.	GTIN	Nr.-art.	Pag.	GTIN	Nr.-art.	Pag.	GTIN	Nr.-art.	Pag.
	€/buc.			€/buc.			€/buc.			€/buc.			€/buc.	
6050734	6120508	466	6098293	6152007	124	6583270	6158773	147	6641956	6161987	144	5813941	6175562	191
6050741	6120510	466	6098354	6152015	126	6643158	6158781	135	6581719	6161995	146	5813958	6175566	192
6050758	6120512	466	6507610	6152031	129	6434831	6158803	145				5813965	6175570	193
6050796	6120532	467	6098477	6152058	131	6507559	6158838	129	6108619	6162002	148	5933809	6175572	186
6050802	6120534	467	6507375	6152082	140	6507498	6158846	131	6108671	6162010	150	5934073	6175578	187
6050819	6120536	467	6507252	6152104	136	6507436	6158889	140	6108732	6162029	152	5922780	6175581	188
6050826	6120538	467	6098712	6152309	124				6108978	6162207	154	5814016	6175590	189
6050857	6120540	467	6098774	6152317	126	6103997	6159370	179	6109036	6162215	156	5814023	6175594	190
6050864	6120542	467	6507795	6152384	137				6109098	6162223	160	5814030	6175598	191
6050871	6120552	467	6099139	6152600	124	6577637	6160018	133	6109159	6162231	162	5814047	6175602	192
6050918	6120554	467	6099191	6152619	126	6577811	6160026	129	6109210	6162258	166	5814054	6175606	193
6050925	6120556	467	6507733	6152686	136	6577996	6160034	131	6109272	6162266	168	5933830	6175612	186
6050949	6120558	467				6578177	6160042	138	6638710	6162274	164	5934127	6175618	187
6050970	6120560	467	6099559	6153003	124	6578351	6160050	140	6640096	6162290	158	5922841	6175624	188
6050987	6120562	467	6099610	6153011	126	6578719	6160077	142	6109333	6162401	170	5814061	6175626	189
6050994	6120572	467	6507917	6153089	136	6641413	6160085	144	6109395	6162428	172	5814078	6175630	190
6051038	6120574	467	6099979	6153291	124	6584598	6160093	146	6109456	6162452	174	5814085	6175634	191
6051045	6120576	467	6804498	6153305	126	6105915	6160107	148	6501618	6162479	176	5814092	6175638	192
6051052	6120578	467	6507856	6153372	136	6105977	6160115	150	6643219	6162487	135	5814108	6175642	193
6051069	6120580	467	6100392	6153593	125	6106035	6160123	152	6642670	6162495	128	5933885	6175648	186
6051090	6120582	467	6100453	6153607	127	6106271	6160301	154	6583454	6162509	134	5934158	6175654	187
6051335	6120602	467	6507672	6153674	137	6106332	6160328	156	6583577	6162517	130	5922896	6175658	188
6051342	6120604	467				6106394	6160336	160	6583690	6162525	132	5814115	6175662	189
6051359	6120606	467	6492138	6154026	124	6106455	6160344	162	6583812	6162533	139	5814122	6175666	190
6051397	6120608	467	6491650	6154034	126	6106516	6160352	166	6583935	6162541	141	5814139	6175670	191
6051403	6120610	467	6974481	6154069	136	6106578	6160360	168	6584239	6162576	143	5814146	6175674	192
6051427	6120612	467	6491957	6154115	124	6638178	6160379	164	6641239	6162584	145	5814153	6175678	193
6051458	6120622	468	6491476	6154123	126	6639557	6160395	158	6583331	6162592	147	5933915	6175684	186
6051465	6120624	468	6493272	6154166	137	6106639	6160484	170	6109517	6162606	149	5934189	6175690	187
6051472	6120626	468	6491896	6154212	124	6106691	6160492	172	6109579	6162614	151	5922926	6175694	188
6051519	6120628	468	6491414	6154220	126	6106752	6160522	174	6109630	6162622	153	5814160	6175698	189
6051526	6120630	468	6493333	6154255	136	6502035	6160549	176	6109876	6162800	155	5814177	6175702	190
6051540	6120632	468	6492077	6154328	124	6579013	6160603	133	6109937	6162819	157	5814184	6175706	191
6051571	6120642	468	6491599	6154336	126	6579198	6160611	129	6109999	6162827	161	5814191	6175710	192
6051588	6120644	468	6974542	6154360	136	6579372	6160638	131	6110056	6162835	163	5814207	6175714	193
6051595	6120646	468	6492015	6154417	124	6579556	6160646	138	6110117	6162843	167	5814597	6175928	188
6051632	6120648	468	6491537	6154425	126	6579730	6160654	140	6110179	6162851	169	5814603	6175932	189
6051649	6120650	468	6493210	6154468	136	6580095	6160670	142	6637997	6162878	165	5814610	6175936	190
6051663	6120652	468	6491834	6154514	125	6641598	6160689	144	6639373	6162886	159	5814627	6175940	191
6048410	6120672	468	6491353	6154522	127	6580279	6160697	146				5814863	6175944	192
6048427	6120674	468	6493395	6154557	137	6106813	6160700	148	6110230	6163009	171	5814870	6175948	193
6048465	6120676	468				6106875	6160719	150	6110292	6163017	173	5922803	6175964	188
6048472	6120678	468	6543199	6156207	182	6106936	6160727	152	6110353	6163041	175	5814887	6175968	189
6048489	6120680	468	6543137	6156223	182	6107179	6160905	154	6651436	6163076	177	5814894	6175972	190
6048526	6120682	468	6543076	6156231	182	6107230	6160913	156				5814900	6175976	191
6048533	6120692	468				6107292	6160921	160		€/m		5814917	6175980	192
6048588	6120694	468	6577576	6158226	133	6107353	6160948	162	6438433	6168701	136	5814924	6175984	193
6048595	6120696	468	6577750	6158234	129	6107414	6160956	166	6438495	6168728	136			
6048601	6120698	468	6577934	6158242	131	6107476	6160964	168	6801671	6168736	136	5922865	6176000	188
6048656	6120700	468	6578115	6158250	138	6638352	6160972	164	6802159	6168744	136	5814955	6176004	189
6048663	6120702	468	6578290	6158269	140	6639731	6160980	158				5814962	6176008	190
6049851	6120722	461	6578658	6158285	142					€/buc.		5814979	6176012	191
6049868	6120724	461	6578832	6158293	146	6107537	6161103	170	6111619	6169309	178	5814986	6176016	192
6049899	6120726	462	6641352	6158307	144	6107599	6161111	172	6111671	6169317	179	5815020	6176020	193
6049905	6120728	462	6578955	6158331	133	6107660	6161154	174	6111732	6169325	180	5922919	6176036	188
6049912	6120730	462	6579136	6158358	129	6501854	6161170	176	6782291	6169368	180	5815037	6176040	189
6049967	6120732	462	6579310	6158366	131	6581894	6161200	133	6111855	6169376	179	5815044	6176044	190
6049981	6120734	462	6579495	6158374	138	6582075	6161219	129	6111916	6169384	179	5815075	6176048	191
6050017	6120736	462	6579679	6158382	140	6582259	6161227	131	6782475	6169422	180	5815082	6176052	192
6050079	6120738	463	6580033	6158404	142	6582433	6161235	138	6112098	6169430	179	5815089	6176056	193
6050086	6120740	463	6580217	6158412	146	6582617	6161243	140	6112159	6169449	179	5922971	6176072	188
6050109	6120742	463	6641536	6158420	144	6582976	6161278	142				5815105	6176076	189
6050147	6120744	463	6580392	6158455	133	6641772	6161286	144		€/m		5815112	6176080	190
6467822	6120746	461	6580576	6158463	129	6583157	6161294	146	5933779	6175375	186	5815129	6176084	191
6333578	6120782	457	6580750	6158471	131	6107711	6161308	148	5933953	6175390	187	5815136	6176088	192
6333561	6120799	457	6580934	6158498	138	6107773	6161316	151	5812456	6175400	188	5815143	6176092	193
			6581115	6158501	141	6107834	6161324	153	5812463	6175405	189			
	€/m		6581474	6158536	142	6108077	6161502	154	5812470	6175410	190	5817864	6176122	194
6798070	6150071	122	6581658	61585										

Lista numerică a produselor

GTIN	Nr.art.	Pag.	GTIN	Nr.art.	Pag.	GTIN	Nr.art.	Pag.	GTIN	Nr.art.	Pag.	GTIN	Nr.art.	Pag.
	€/m			€/m			€/buc.			€/buc.			€/buc.	
6001613	6178035	231	5803744	6178582	256	6677771	6183417	157	6795253	6192149	129	6713059	6193307	161
6001736	6178037	232	5803829	6178585	256	6677832	6183425	161	6494712	6192157	131	6713110	6193315	163
6001859	6178039	232	5803836	6178588	256	6677894	6183433	162	6795314	6192165	133	6492855	6193323	165
6002214	6178050	232		€/buc.		6677955	6183441	164	6504855	6192173	138	6713172	6193331	167
6002337	6178052	233	6149100	6178643	252	6678013	6183468	166	6795376	6192181	140	6797592	6193358	169
6002450	6178054	233		€/100		6678075	6183476	168	6795437	6192211	142	6492916	6193366	159
6002573	6178056	233	6017829	6178650	259	6678136	6183484	158	6497171	6192238	144	5042518	6193387	171
6002696	6178059	234		€/m		6678198	6183522	170	6795499	6192246	146	5042587	6193391	173
6002818	6178061	234	5981459	6178670	256	6678259	6183530	172	6795550	6192254	148	5042655	6193395	175
	€/100		5981466	6178674	256	6678310	6183557	174	6795561	6192262	150	5042723	6193399	177
6008339	6178092	250	5981473	6178678	256	6222131	6183573	176	6220878	6192270	152	6223695	6193501	129
	€/m		5981480	6178682	258	6673933	6183603	128	6360970	6192319	154	6975266	6193528	131
6004850	6178201	235	5981497	6178686	258	6673995	6183611	134	6801558	6192327	156	6507313	6193560	140
6004973	6178203	235		€/buc.		6674053	6183654	135	6354559	6192335	160	5461814	6193580	150
6005093	6178205	235		€/buc.		6674114	6183662	139	6353057	6192343	162	5462170	6193582	150
6005215	6178207	236	6674657	6182011	133	6674176	6183697	143	6492312	6192351	164	5461821	6193586	152
6005307	6178209	236	6674718	6182062	138	6674237	6183700	145	6351855	6192378	166	5462187	6193588	152
6005406	6178211	236	6674770	6182097	142	6674299	6183727	147	6795673	6192386	168	5461838	6193590	156
6005505	6178213	237	6674831	6182100	144	6674350	6183735	149	6492374	6192394	158	5462217	6193592	156
6005802	6178225	237	6674893	6182119	146	6674411	6183743	151	5042464	6192416	170	5461845	6193596	160
6005932	6178227	237	6674954	6182127	148	6674473	6183751	153	5042532	6192420	172	5462224	6193598	160
6006052	6178229	238	6675012	6182135	150	6678372	6183808	155	5042600	6192424	174			
6006175	6178231	238	6675074	6182143	152	6678433	6183816	157	5042693	6192428	176	6448272	6194036	178
6006298	6178233	238	6675739	6182194	154	6678495	6183824	161	6796212	6192459	129	6448098	6194044	179
6006410	6178236	239	6675791	6182208	156	6678556	6183832	163	6494774	6192467	131	6447978	6194052	179
6009411	6178302	240	6675852	6182216	160	6678617	6183840	165	6796274	6192475	133	6447497	6194060	180
6009534	6178305	240	6675913	6182224	162	6678679	6183859	167	6504978	6192483	138	6628636	6194109	179
6009657	6178307	240	6675975	6182232	164	6678730	6183867	169	6796335	6192491	141	6628575	6194117	179
6009732	6178310	241	6676033	6182240	166	6678792	6183875	159	6796397	6192513	142	6628513	6194125	180
6009831	6178312	241	6676095	6182259	168	6678853	6183913	171	6497232	6192521	144	6628452	6194133	180
6009930	6178314	241	6676156	6182267	158	6678914	6183921	173	6796458	6192548	146	6628391	6194141	180
6010073	6178316	242	6676217	6182305	170	6678976	6183956	175	6796519	6192556	148	6628339	6194184	179
6010196	6178320	242	6676279	6182313	172	6679034	6183980	177	6796571	6192564	150	6618910	6194192	179
6010318	6178322	242	6676330	6182348	174				6500833	6192572	152	6618859	6194206	180
6010400	6178324	243	6501977	6182364	176				6351794	6192610	154	6349814	6194214	180
6010509	6178326	243	6675197	6182402	133	6794058	6191002	128	6492435	6192629	156			
6010608	6178328	243	6675258	6182445	138	6794119	6191010	129	6712519	6192637	160			
6010707	6178330	244	6675319	6182488	142	6494590	6191029	131	6712571	6192645	162	6096329	6199103	220
6010806	6178334	244	6675371	6182496	144	6794171	6191037	133	6492497	6192653	164	6096442	6199109	220
6010929	6178336	244	6675432	6182526	146	6496938	6191045	135	6712632	6192661	166			
6011049	6178338	245	6675494	6182534	148	6505036	6191053	138	6796632	6192688	168	6096503	6199122	220
6011162	6178341	245	6675555	6182542	150	6794232	6191061	140	6492558	6192696	158	6100057	6199128	220
	€/100		6675616	6182550	152	6794294	6191096	142	5042471	6192718	170	6119615	6199133	220
6011285	6178349	250	6676392	6182593	154	6497058	6191118	144	5042549	6192722	172	6153312	6199139	220
	€/m		6676453	6182607	156	6363490	6191126	146	5042631	6192726	174	6153497	6199150	220
6013197	6178420	246	6676514	6182615	160	6794355	6191134	148	5042709	6192730	176	6153558	6199156	220
6013319	6178422	246	6676576	6182623	162	6794416	6191142	150	6796694	6192750	129	6153619	6199163	220
6013432	6178424	246	6676637	6182631	164	6501199	6191150	152	6494835	6192769	131	6153794	6199169	220
6013555	6178426	247	6676699	6182658	166	6363018	6191193	154	6796755	6192777	133	6153855	6199180	220
6013678	6178428	247	6676750	6182666	168	6491292	6191207	156	6504916	6192785	138	6154036	6199186	220
6013791	6178430	247	6676811	6182674	158	6363438	6191215	160	6796816	6192793	140			
6013913	6178435	248	6676873	6182712	170	6363377	6191223	162	6796878	6192815	142	6154098	6199202	222
6014033	6178437	248	6676934	6182720	172	6491230	6191231	164	6497294	6192823	144	6154272	6199208	222
6014156	6178439	248	6676996	6182747	174	6363193	6191258	166	6796939	6192831	146			
6015184	6178441	249	6501793	6182763	176	6794478	6191266	168	6796991	6192858	148	6154333	6199223	222
6040209	6178480	228	6672851	6182801	133	6799459	6191274	158	6797059	6192866	151	6154517	6199229	222
6040322	6178482	228	6672912	6182852	138	5042273	6191304	170	6496990	6192874	153	6154579	6199232	222
6040445	6178484	229	6672974	6182887	142	5042280	6191312	172	6712694	6192912	154	6155774	6199238	222
6040568	6178486	229	6673032	6182895	144	5042297	6191347	174	6492619	6192920	157	6155835	6199251	222
6040681	6178488	230	6673094	6182917	146	5042303	6191355	176	6712755	6192939	161	6156016	6199257	222
6040803	6178490	230	6673155	6182925	148				6712816	6192947	162	6156078	6199262	222
6040926	6178492	232	6673216	6182933	150	6794652	6191843	129	6492671	6192955				

GTIN	Nr.-art.	Pag.	GTIN	Nr.-art.	Pag.	GTIN	Nr.-art.	Pag.	GTIN	Nr.-art.	Pag.	GTIN	Nr.-art.	Pag.
	€/buc.			€/buc.			€/m			€/buc.			€/buc.	
6652754	6247431	198	6503292	6249795	206	5656746	6274501	294	5658306	6274930	400	5662587	6277710	332
6118991	6247434	199	6575770	6249817	208	5656753	6274502	294	5658375	6274940	400	5662631	6277720	333
6315253	6247458	201	6575831	6249825	210	5656760	6274506	294	5658443	6274950	401	5662709	6277740	334
6315314	6247466	205	6575893	6249833	212		€/buc.		5658542	6274960	401	5662754	6277760	334
5699019	6247472	213	6018598	6249842	198	5656791	6274510	295	5658580	6274970	401	5662877	6277770	335
6652518	6247490	201	6018710	6249844	199	5656807	6274511	295	5658627	6274980	402		€/m	
6312313	6247504	203	5691020	6249845	200	5656814	6274512	295		€/m		5662945	6277800	336
6652273	6247563	201	6018833	6249846	202	5656821	6274516	295		€/m			€/buc.	
6312733	6247571	203	6018956	6249848	204	5656838	6274520	295	5897071	6276900	373	5663034	6277810	338
6652150	6247652	201	6019076	6249850	206	5656845	6274521	295	5897064	6276903	373	5663102	6277820	339
6313150	6247660	203	5020325	6249852	208	5656852	6274522	295		€/buc.		5663140	6277830	339
6652396	6247725	201	5020387	6249854	210	5656869	6274526	295	5897095	6276910	374	5663195	6277840	340
6317592	6247733	203	5020394	6249856	212	5656876	6274540	296	5897088	6276913	374	5663249	6277860	340
6652631	6247881	202	5691037	6249865	214	5656883	6274541	296	5897118	6276920	375		€/m	
6575114	6247903	204		€/m		5656890	6274542	296	5897101	6276923	375	5663317	6277900	336
6503476	6247989	205	6644896	6249876	215	5656906	6274546	296	5897156	6276940	375		€/buc.	
			5762898	6249880	215	5656913	6274560	296	5897125	6276943	375	5663409	6277910	338
				€/buc.		5656920	6274561	296	5897170	6276960	375	5663478	6277920	339
				€/100		5656937	6274562	296	5897163	6276963	375	5663539	6277930	339
				€/buc.		5656944	6274566	296	5897224	6276970	376	5663607	6277940	340
				€/buc.		5656951	6274570	296	5897187	6276973	376	5663690	6277960	341
				€/buc.		5656968	6274571	296		€/m			€/m	
				€/buc.		5656975	6274572	296	5658726	6277000	312	5663744	6278000	349
				€/buc.		5842712	6274574	376		€/buc.			€/buc.	
				€/buc.		5656982	6274576	296		€/buc.		5663812	6278010	351
				€/buc.		5846901	6274610	299	5658856	6277010	314	5663867	6278020	352
				€/buc.		5846918	6274611	299	5658962	6277020	315	5663904	6278030	352
				€/buc.		5846925	6274612	299	5659044	6277040	316	5663959	6278050	353
				€/buc.		5847052	6274620	299	5659150	6277060	316	5664000	6278060	353
				€/buc.		5847069	6274621	299	5659228	6277070	316	5664055	6278070	354
				€/buc.		5847076	6274622	299		€/m			€/m	
				€/buc.		5847093	6274640	300	5659334	6277090	317		€/m	
				€/buc.		5847007	6274641	300	5659341	6277095	317	5664109	6278100	349
				€/buc.		5847014	6274642	300	5659389	6277100	312		€/buc.	
				€/unit.de			6274650	290		€/buc.		5664178	6278110	351
				€/m		5657033	6274650	290	5659518	6277110	314	5664222	6278120	352
				€/m			6274700	298	5659624	6277120	315	5664260	6278130	352
				€/buc.		5657040	6274700	298	5659709	6277140	316	5664376	6278140	353
				€/buc.		5657057	6274701	298	5659815	6277160	316	5664482	6278160	354
				€/buc.		5657064	6274702	298	5659921	6277170	317	5664567	6278170	354
				€/buc.		5657071	6274706	298		€/m			€/m	
				€/buc.		5657101	6274710	299	5660002	6277200	318	5664666	6278200	343
				€/buc.		5657118	6274711	299		€/buc.			€/buc.	
				€/buc.		5657125	6274712	299	5660163	6277210	320	5664789	6278210	345
				€/buc.		5657132	6274716	299	5660248	6277220	321	5664833	6278220	346
				€/buc.		5657149	6274720	299	5660323	6277240	322	5664901	6278230	346
				€/buc.		5657156	6274721	299	5660408	6277260	322	5664987	6278240	347
				€/buc.		5657163	6274722	299	5660484	6277270	322	5665083	6278260	347
				€/buc.		5657170	6274726	299		€/unit.de			€/m	
				€/buc.		5657187	6274740	300	5660590	6277290	312	5665137	6278300	343
				€/buc.		5657194	6274741	300	5700852	6277294	312		€/buc.	
				€/buc.		5657200	6274742	300		€/m		5665205	6278310	345
				€/buc.		5657217	6274746	300	5660606	6277300	318	5665250	6278320	346
				€/buc.		5657224	6274760	300		€/buc.		5665335	6278330	346
				€/buc.		5657231	6274761	300	5660767	6277310	320	5665458	6278340	347
				€/buc.		5657248	6274762	300	5660811	6277320	321	5665502	6278360	347
				€/buc.		5657255	6274766	300	5660866	6277340	322		€/m	
				€/buc.		5657262	6274770	300	5660941	6277360	322	5665564	6278401	356
				€/buc.		5657279	6274771	300	5661023	6277370	323		€/buc.	
				€/buc.		5657286	6274772	300		€/m		5665625	6278410	358
				€/buc.		5842729	6274774	380	5661139	6277400	324	5665700	6278420	359
				€/buc.		5657293	6274776	300		€/buc.		5665816	6278430	359
				€/buc.		5657309	6274790	291	5661269	6277410	326	5665939	6278440	360
				€/buc.		5657347	6274791	291	5661375	6277420	327	5666042	6278460	360
				€/buc.		5657354	6274792	291	5661443	6277430	327		€/m	
				€/buc.		5657361	6274796	291	5661559	6277440	328	5666097	6278500	356
				€/buc.		5657408	6274810	399	5661665	6277460	328		€/buc.	
				€/buc.		5657415	6274811	399		€/m		5666165	6278510	358
				€/buc.		5657422	6274812	399	5661740	6277500	324	5666219	6278520	359
				€/buc.		5657477	6274820	399		€/buc.		5666257	6278530	359
				€/buc.		5657484	6274821	399	5661900	6277510	326	5666301	6278540	360
				€/buc.		5657545	6274830	400	5661986	6277520	327	5666356	6278560	361
				€/buc.		5657583	6274831	400	5662020	6277530	327		€/m	
				€/buc.		5657590	6274832	400	5662075	6277540	328	5666400	6278680	290
				€/buc.		5657644	6274840	400	5662129	6277560	328	5666417	6278681	290
				€/buc.		5657712	6274850	400		€/m		5666424	6278682	290
				€/buc.		5657781	6274860	401	5662174	6277600	330	5666486	6278686	290
				€/buc.		5657880	6274870	401		€/buc.		6036233	6278690	396
				€/buc.		5657958	6274880	401	5662242	6277610	332	5666530	6278780	291
				€/m			6274900	292	5662310	6277620	333	5666547	6278781	291
				€/m		5658122	6274900	292	5662365	6277640	334	5666554	6278782	291
				€/buc.			6274910	399	5662419	6277660	334	6036271	6278790	396
				€/buc.		5658139	6274910	399	5662464	6277670	334		€/buc.	
				€/buc.		5658207	6274920	400		€/m		5666585	6278800	402
				€/buc.			6274930	294	5662518	6277700	330	5666592	6278801	402

Lista numerică a produselor

GTIN	Nr.-art.	Pag.	GTIN	Nr.-art.	Pag.	GTIN	Nr.-art.	Pag.	GTIN	Nr.-art.	Pag.
	€/buc.			€/buc.			€/buc.			€/buc.	
5666608	6278802	402	5768654	6279370	376	5809135	6286530	408	5477419	6289050	430
5666660	6278810	402	5768661	6279373	376	5809142	6286540	409	5477020	6289053	430
5666707	6278811	402		€/m		5143888	6286700	442	5477037	6289060	424
5666714	6278812	402	5768715	6279400	381	5143918	6286702	442	5477426	6289063	424
5666776	6278820	403	5768722	6279403	381	5144045	6286800	409	5477433	6289070	428
5666783	6278821	403		€/buc.		5144052	6286802	409	5477044	6289073	428
5666820	6278822	403	5768784	6279410	382	5144090	6286810	442	6258697	6289088	414
5666875	6278830	403	5768821	6279413	382				6258703	6289090	414
5666882	6278831	403	5768845	6279420	382	5144700	6287050	364	6258758	6289096	443
5666899	6278832	403	5768876	6279423	382	5144762	6287060	365	6258765	6289098	443
5666929	6278840	403	5817925	6279430	382	5144823	6287070	365	5773863	6289970	432
5666936	6278841	403	5817956	6279433	382	5144885	6287080	365	5773870	6289972	432
5666943	6278842	403	5768890	6279440	383		€/m		5773887	6289974	434
5666974	6278850	404	5768906	6279443	383	5146575	6287700	399	5773924	6289976	434
5666981	6278851	404	5768951	6279460	383	5146582	6287701	399	5811787	6289980	445
5666998	6278852	404	5768968	6279463	383	5146612	6287702	399	5811794	6289982	445
5667025	6278860	404	5769002	6279470	380	5146643	6287710	399			
5667056	6278861	404	5818885	6279473	380	5146674	6287711	399	5161202	6290010	412
5667063	6278862	404		€/m		5146681	6287712	399	5161219	6290013	412
5667094	6278870	405	5769491	6279600	385	5146704	6287723	399	5161226	6290020	443
5667100	6278871	405	5769507	6279603	385	5146742	6287733	399	5161264	6290023	443
5667117	6278872	405		€/buc.			€/buc.		5161288	6290030	443
5667148	6278880	402	5769569	6279610	386	5146797	6287810	399	5161325	6290033	443
5667179	6278881	402	5769606	6279613	386				5161349	6290040	443
5667186	6278882	402	5769620	6279620	386	5676140	6288001	396	5161387	6290043	443
5667216	6278890	402	5769668	6279623	386	5676188	6288003	396	5161561	6290073	444
5667223	6278891	402	5769682	6279640	386	5676195	6288005	396	5428091	6290086	420
5667230	6278892	402	5769729	6279643	386	5676201	6288007	396	5428107	6290087	420
			5769743	6279660	387	5146865	6288030	398	5428138	6290090	444
			5769774	6279663	387	5146872	6288032	398	5428145	6290091	444
5667261	6279000	403	5769804	6279670	387	5146889	6288034	398	5459095	6290095	422
5667278	6279001	403	5769798	6279673	387	5146971	6288044	398	5459101	6290097	422
5667285	6279002	403		€/unit.de		5147008	6288050	398	5161578	6290100	416
5667315	6279010	403	5769989	6279701	370	5147039	6288052	398	5161585	6290104	416
5667322	6279011	403	5770022	6279704	373	5147060	6288058	398	5161691	6290120	410
5667353	6279012	403		€/m		5147121	6288066	398	5161707	6290124	410
5667384	6279020	404	5770039	6279711	372	5297253	6288084	398	5161752	6290130	418
5667414	6279021	404	5770046	6279714	376	5297284	6288090	398	5161769	6290134	418
5667421	6279022	404	5770084	6279720	370	5147152	6288100	397	5161813	6290150	411
5667476	6279030	404	5770091	6279723	370	5147169	6288102	397	5161868	6290160	410
5667483	6279031	404		€/buc.		5147176	6288104	397	5161882	6290170	416
5667490	6279032	404	5776147	6279725	371	5147183	6288106	397	5161936	6290174	411
5667520	6279040	404	5776154	6279727	371	5147213	6288108	397	5161943	6290176	418
5667537	6279041	404	5776161	6279734	371	5147220	6288110	397	5428152	6290178	420
5667544	6279042	404	5776192	6279736	371	5147237	6288112	397	6258666	6290189	440
5667599	6279050	405	5667667	6279760	314	5147244	6288114	397	5459231	6290196	422
5667605	6279051	405	5667704	6279764	320	5147275	6288116	397	5459248	6290197	422
5667612	6279052	405	5667742	6279768	332	5147282	6288118	397	5459279	6290198	422
	€/m		5667780	6279772	351	5147299	6288120	397	5162063	6290200	411
5842552	6279100	378	5667827	6279776	314	5147404	6288180	398	5465249	6290201	441
5842545	6279103	378	5667865	6279780	320		€/m		5162162	6290240	419
	€/buc.		5667902	6279784	332	5147510	6288264	366	5418566	6290260	415
5842590	6279110	379	5667940	6279788	351		€/buc.		5428169	6290264	420
5842583	6279113	379	5680680	6279800	397	5616559	6288365	452	5448792	6290269	423
5842620	6279121	379	5680697	6279802	396	5809111	6288532	450	5648963	6290290	424
5842613	6279123	379	5680703	6279804	396	5914990	6288569	440	5816966	6290330	424
5842651	6279140	379	5680734	6279806	397	5983330	6288572	451	5816980	6290331	424
5842644	6279143	379	5680741	6279810	397	5915027	6288574	451	5816997	6290336	428
5842682	6279160	380	5680758	6279812	397	5889106	6288576	451	5817000	6290337	428
5842675	6279163	380	5680765	6279820	398	5809128	6288577	450	5817017	6290347	433
	€/m		5680796	6279822	398	5915003	6288579	440	5817024	6290348	433
5768050	6279200	370	5680802	6279824	398	5889083	6288583	440	5817031	6290358	425
5768067	6279203	370	5680819	6279826	398	5148678	6288610	290	5817048	6290362	429
	€/buc.		5680826	6279828	398	5148685	6288611	290	5817055	6290372	432
5768111	6279210	371	5680857	6279830	398	5148715	6288612	451	5817062	6290382	431
5768128	6279213	371		€/m		5148739	6288614	452	5817079	6290387	432
5768166	6279220	371	5695813	6279850	313	5148777	6288640	293	6191468	6290404	436
5768173	6279223	371		€/buc.		5148791	6288650	405	6191451	6290406	437
5768210	6279240	371	5695936	6279860	315		€/m		6191499	6290416	437
5768227	6279243	371	5696056	6279870	314	5685760	6288651	405	6191505	6290422	438
5768241	6279260	372		€/m			€/buc.		6191512	6290423	438
5768289	6279263	372	5680925	6279880	344	5149071	6288680	363	6191529	6290436	437
5768302	6279270	372		€/buc.		5149088	6288700	313	6427451	6290456	439
5768340	6279273	372	5681038	6279890	345	5815709	6288703	441	6258659	6290495	438
	€/m		5681090	6279990	347	5149101	6288704	280	6191550	6290499	438
5768364	6279300	373		€/m		5149460	6288790	290			
5768401	6279303	373	5137337	6282700	363	5160663	6288930	410			
	€/buc.			€/buc.		5160670	6288933	410			
5768456	6279310	374		€/m		5160731	6288940	416			
5768463	6279313	374	5137405	6282710	364	5160748	6288943	416			
5768487	6279320	374	5137467	6282720	364	5160861	6288960	418			
5768524	6279323	374	5137528	6282730	365	5160908	6288963	418			
5768548	6279340	375	5137580	6282740	365						
5768579	6279343	375	5137672	6282770	366	5477013	6289040	426			
5768593	6279360	375	5137740	6282870	365	5477402	6289043	426			
5768609	6279363	375									

06 LFS Mastercatalog Länder / ro / 31/05/2017 (LLExpport_04537) / 31/05/2017

Tip	GTIN	Nr.-art.	Pag.
2064 GTP 2M	5044291	1115057	251
2064 GTP 2M	5044291	1115057	260
2064 GTP 2M	5044352	1115065	251
2064 GTP 2M	5044352	1115065	260
2069 2M GTP	5045434	1115650	252
2069 2M GTP	5045434	1115650	260
2069 2M GTP	5045496	1115669	252
2069 2M GTP	5045496	1115669	260
		€/m	
2371 100	6030736	6026990	178
2371 40	6024315	6023096	178
2371 40	6024315	6023096	275
2371 40	6024315	6023096	392
2371 40	6024315	6023096	421
2371 40	6024315	6023096	423
2371 40	6024315	6023096	433
2371 40	6024315	6023096	435
2371 60	6024377	6023118	178
2371 80	6030675	6026982	178
		€/buc.	
2390	6024919	6023207	178
2392	6027132	6024009	181
2393 16	6027255	6024025	181
2393 32	6027316	6024033	181
		€/m	
2410 110GR	6023295	6022715	182
2410 110LGR	6669257	6028152	182
2410 170GR	6023417	6022758	182
2410 170LGR	6773893	6028187	182
2650	6362530	6020801	224
		€/buc.	
71GD11	5809111	6288532	450
71GD13	5889083	6288583	440
71GD13	5889083	6288583	446
71GD13	5889083	6288583	450
71GD6	5148678	6288610	290
71GD6	5148678	6288610	294
71GD6	5148678	6288610	298
71GD6	5148678	6288610	304
71GD6	5148678	6288610	307
71GD6	5148678	6288610	312
71GD6	5148678	6288610	318
71GD6	5148678	6288610	324
71GD6	5148678	6288610	330
71GD6	5148678	6288610	336
71GD6	5148678	6288610	343
71GD6	5148678	6288610	349
71GD6	5148678	6288610	356
71GD6	5148678	6288610	363
71GD6	5148678	6288610	370
71GD6	5148678	6288610	373
71GD6	5148678	6288610	378
71GD6	5148678	6288610	381
71GD6	5148678	6288610	385
71GD6	5148678	6288610	440
71GD6	5148678	6288610	446
71GD6	5148678	6288610	450
71GD7	5148685	6288611	290
71GD7	5148685	6288611	294
71GD7	5148685	6288611	298
71GD7	5148685	6288611	304
71GD7	5148685	6288611	307
71GD7	5148685	6288611	313
71GD7	5148685	6288611	319
71GD7	5148685	6288611	325
71GD7	5148685	6288611	331
71GD7	5148685	6288611	337
71GD7	5148685	6288611	344
71GD7	5148685	6288611	350
71GD7	5148685	6288611	357
71GD7	5148685	6288611	363
71GD7	5148685	6288611	370
71GD7	5148685	6288611	373
71GD7	5148685	6288611	378
71GD7	5148685	6288611	381
71GD7	5148685	6288611	385
71GD7	5148685	6288611	440

Tip	GTIN	Nr.-art.	Pag.
71GD7	5148685	6288611	446
71GD7	5148685	6288611	450
71GD8-2	5914990	6288569	440
71GD8-2	5914990	6288569	446
71GD8-2	5914990	6288569	450
71GD9-2	5915003	6288579	440
71GD9-2	5915003	6288579	446
71GD9-2	5915003	6288579	451
71MT1 45	5983330	6288572	451
71MT2 45	5889106	6288576	451
71MT3 45-2	5915027	6288574	451
71MTD	5809128	6288577	450
7LSB	5148791	6288650	405
		€/m	
7LSB M	5685760	6288651	405
		€/buc.	
7ZE	5149460	6288790	290
7ZE	5149460	6288790	294
7ZE	5149460	6288790	298
7ZE	5149460	6288790	304
7ZE	5149460	6288790	307
7ZE	5149460	6288790	313
7ZE	5149460	6288790	319
7ZE	5149460	6288790	325
7ZE	5149460	6288790	331
7ZE	5149460	6288790	337
7ZE	5149460	6288790	344
7ZE	5149460	6288790	350
7ZE	5149460	6288790	357
7ZE	5149460	6288790	363
7ZE	5149460	6288790	370
7ZE	5149460	6288790	374
7ZE	5149460	6288790	378
7ZE	5149460	6288790	381
7ZE	5149460	6288790	385
7ZE	5149460	6288790	451
8AWR	5149101	6288704	280
8AWR	5149101	6288704	283
8AWR	5149101	6288704	286
8AWR	5149101	6288704	317
8AWR	5149101	6288704	323
8AWR	5149101	6288704	329
8AWR	5149101	6288704	335
8AWR	5149101	6288704	342
8AWR	5149101	6288704	348
8AWR	5149101	6288704	355
8AWR	5149101	6288704	362
8AWR	5149101	6288704	366
8AWR	5149101	6288704	372
8AWR	5149101	6288704	377
8AWR	5149101	6288704	380
8AWR	5149101	6288704	384
8AWR	5149101	6288704	387
8AWR	5149101	6288704	391
8AWR	5149101	6288704	438
8AWR	5149101	6288704	441
8AWR	5149101	6288704	446
8VS4	5146797	6287810	399
		€/100	
910 SD 6X35	5669197	2351056	181
		€/buc.	
AD-90G M45	5469148	6258141	471
ADP-B AL0.5	6215652	6117416	472
ADP-B AL1	6214037	6117408	472
ADP-B RW0.5	6117550	6117414	472
ADP-B RW1	6117499	6117406	472
ADP-B SWGR0.5	5701286	6117415	472
ADP-B SWGR1	5701279	6117407	472
ADP-BF AL0.5	6164851	6117412	472
ADP-BF RW0.5	6164813	6117410	472
ADP-BF SWGR0.5	6164820	6117411	472
		€/100	
AH1	6014873	6178540	251
AH2	6014996	6178542	251



Tip	GTIN	Nr.-art.	Pag.	Tip	GTIN	Nr.-art.	Pag.
		€/buc.				€/buc.	
AKZ	6014750	6178535	251	D2-2 110CW	6111855	6169376	179
AKZ	6014750	6178535	259	D2-2 110GR	6103997	6159370	179
ANT-3SD AL1	6164790	6105286	492	D2-2 110RW	6628636	6194109	179
ANT-3SD RW1	6164752	6105282	492	D2-2 130CW	6111916	6169384	179
ANT-3SD SWGR1	6164769	6105284	492	D2-2 130RW	6628575	6194117	179
AOP3S80RW	5144700	6287050	364	D2-2 150CW	6782291	6169368	180
AR45-BF1 AL	5888833	6119336	453	D2-2 150RW	6628513	6194125	180
AR45-BF1 RW	5888819	6119332	453	D2-2 170RW	6628452	6194133	180
AR45-BF1 SWGR	5888826	6119334	453	D2-2 210RW	6628391	6194141	180
AR45-BF2 AL	5888932	6119356	453	D2-3 110CW	6112098	6169430	179
AR45-BF2 RW	5888895	6119352	453	D2-3 110RW	6628339	6194184	179
AR45-BF2 SWGR	5888901	6119354	453	D2-3 130CW	6112159	6169449	179
AR45-BF3 AL	5889045	6119386	454	D2-3 130RW	6618910	6194192	179
AR45-BF3 RW	5889021	6119382	454	D2-3 150CW	6782475	6169422	180
AR45-BF3 SWGR	5889038	6119384	454	D2-3 150RW	6618859	6194206	180
AR45-BSF1 AL	5896814	6119340	453	D2-3 170RW	6349814	6194214	180
AR45-BSF1 RW	5896791	6119338	453	DAB-2F	5817062	6290382	431
AR45-BSF1 SWGR	5896807	6119339	453	DAB-2F	5817062	6290382	435
AR45-BSF2 AL	5888963	6119366	454	DAB-F RW	5448792	6290269	423
AR45-BSF2 RW	5888949	6119362	454	DAB-F RW	5448792	6290269	427
AR45-BSF2 SWGR	5888956	6119364	454	DTE-RW G2A1	6439041	6119494	495
AR45-BSF3 AL	5983323	6119389	454	DTE-RW G2C1	6410439	6119492	495
AR45-BSF3 RW	5983309	6119387	454	DTE-RW G2RM1	6410415	6119490	495
AR45-BSF3 SWGR	5983316	6119388	454	DTG-02C AL1	5887379	6119284	479
AR45-F1 AL	5888802	6119326	453	DTG-02C RW1	5887331	6119280	479
AR45-F1 RW	5888789	6119322	453	DTG-02C SWGR1	5887348	6119282	479
AR45-F1 SWGR	5888796	6119324	453	DTG-02LE AL1	5925538	6119308	481
AR45-F2 AL	5888888	6119346	453	DTG-02LE RW1	5925491	6119304	481
AR45-F2 RW	5888840	6119342	453	DTG-02LE SWGR1	5925507	6119306	481
AR45-F2 SWGR	5888871	6119344	453	DTG-2A AL1	5696940	6119206	477
AR45-F3 AL	5889014	6119376	454	DTG-2A RW1	5696896	6119202	477
AR45-F3 RW	5888994	6119372	454	DTG-2A SWGR1	5696902	6119204	477
AR45-F3 SWGR	5889007	6119374	454	DTG-2B AL1	5696971	6119212	477
AR50-F1 AL	5889076	6119396	454	DTG-2B RW1	5696957	6119208	477
AR50-F1 RW	5889052	6119392	454	DTG-2B SWGR1	5696964	6119210	477
AR50-F1 SWGR	5889069	6119394	454	DTG-2C AL1	5697008	6119218	474
AS-K2P AL1	5275930	6117648	470	DTG-2C AL1	5697008	6119218	478
AS-K2P RW1	5275923	6117647	470	DTG-2C RW1	5696988	6119214	474
AS-K2P SWGR1	5701095	6117646	470	DTG-2C RW1	5696988	6119214	478
ASM-C5	6235278	6117337	473	DTG-2C SWGR1	5696995	6119216	474
ASM-C5 G	6235155	6117325	473	DTG-2C SWGR1	5696995	6119216	478
ASM-C6	6235339	6117341	473	DTG-2EP AL1	5697121	6119236	479
ASM-C6 G	6235216	6117329	474	DTG-2EP RW1	5697077	6119232	479
ASM-C6A	5887522	6117348	474	DTG-2EP SWGR1	5697084	6119234	479
ASM-C6A G	5887515	6117346	475	DTG-2F AL1	5697039	6119224	480
BE-LED B1GN	5276241	6117758	471	DTG-2F RW1	5697015	6119220	480
BE-LED B1RO	5276234	6117757	471	DTG-2F SWGR1	5697022	6119222	480
BKN120 205	5676195	6288005	396	DTG-2PA AL1	5697060	6119230	480
BKN200 350	5676201	6288007	396	DTG-2PA RW1	5697046	6119226	480
BKN50 80	5676140	6288001	396	DTG-2PA SWGR1	5697053	6119228	480
BKN75 125	5676188	6288003	396	DTG-2RM AL1	5887454	6119296	473
BTA-SKS S1 SW	5438069	6117190	469	DTG-2RM AL1	5887454	6119296	481
BTA-SKS S1 W	5483540	6117191	469	DTG-2RM RW1	5887430	6119292	473
BVL	5147404	6288180	398	DTG-2RM RW1	5887430	6119292	481
CEE16E2	5148715	6288612	451	DTG-2RM SWGR1	5887447	6119294	473
CEE16E2	5148715	6288612	494	DTG-2RM SWGR1	5887447	6119294	481
CEE32E2	5148739	6288614	452	DTS-02C AL1	5887409	6119290	479
CEE32E2	5148739	6288614	494	DTS-02C RW1	5887386	6119286	479
CST-STD	6333561	6120799	457	DTS-02C SWGR1	5887393	6119288	479
CST-STD	6333561	6120799	460	DTS-2A AL1	5697183	6119242	477
D2-1 110CW	6111619	6169309	178	DTS-2A RW1	5697138	6119238	477
D2-1 110RW	6448272	6194036	178	DTS-2A SWGR1	5697145	6119240	477
D2-1 130CW	6111671	6169317	179	DTS-2B AL1	5697244	6119248	478
D2-1 130RW	6448098	6194044	179	DTS-2B RW1	5697190	6119244	478
D2-1 150RW	6447978	6194052	179	DTS-2B SWGR1	5697206	6119246	478
D2-1 170CW	6111732	6169325	180	DTS-2C AL1	5697305	6119254	474
D2-1 170RW	6447497	6194060	180	DTS-2C AL1	5697305	6119254	478
				DTS-2C RW1	5697251	6119250	474
				DTS-2C RW1	5697251	6119250	478
				DTS-2C SWGR1	5697268	6119252	474
				DTS-2C SWGR1	5697268	6119252	478
				DTS-2EP AL1	5697497	6119272	479
				DTS-2EP RW1	5697442	6119268	479
				DTS-2EP RW1	5697480	6119270	479
				DTS-2EP SWGR1	5697480	6119270	479
				DTS-2F AL1	5697374	6119260	480
				DTS-2F RW1	5697312	6119256	480
				DTS-2F RW1	5697329	6119258	480
				DTS-2F SWGR1	5697329	6119258	480
				DTS-2PA AL1	5697435	6119266	480
				DTS-2PA RW1	5697381	6119262	480
				DTS-2PA RW1	5697381	6119262	480
				DTS-2PA SWGR1	5697428	6119264	480

Tip	GTIN	Nr.-art.	Pag.
€/buc.			
DTS-2RM AL1	5887508	6119302	473
DTS-2RM AL1	5887508	6119302	481
DTS-2RM RW1	5888024	6119298	473
DTS-2RM RW1	5888024	6119298	481
DTS-2RM SWGR1	5887492	6119300	473
DTS-2RM SWGR1	5887492	6119300	481
FOOP3SRW	5144762	6287060	365
FUOP3RW	5144823	6287070	365
€/m			
GA-53100EL	6417919	6112403	278
GA-53100RW	6417902	6112400	278
GA-53130EL	6418251	6112503	281
GA-53130RW	6418213	6112500	281
GA-53165EL	6418534	6112603	284
GA-53165RW	6418503	6112600	284
GA-A70170EL	5768722	6279403	381
GA-A70170RW	5768715	6279400	381
€/buc.			
GA-AA70170EL	5768821	6279413	382
GA-AA70170RW	5768784	6279410	382
GA-AFF70170EL	5817956	6279433	382
GA-AFF70170RW	5817925	6279430	382
GA-AFS70170EL	5768876	6279423	382
GA-AFS70170RW	5768845	6279420	382
GA-AI70170EL	5768906	6279443	383
GA-AI70170RW	5768890	6279440	383
GA-AS53100EL	6417971	6112423	279
GA-AS53100RW	6417964	6112420	279
GA-AS53130EL	6418299	6112513	282
GA-AS53130RW	6418275	6112510	282
GA-AS53165EL	6418541	6112613	285
GA-AS53165RW	6418558	6112610	285
GA-AT70170EL	5768968	6279463	383
GA-AT70170RW	5768951	6279460	383
GAD AEL	5914211	6115789	388
GAD EL Soft EL	5914419	6115935	390
GAD EL Style EL	5914457	6115955	390
GAD EL Swing EL	5914372	6115915	390
GAD ER Soft EL	5914433	6115945	390
GAD ER Style EL	5914471	6115965	391
GAD ER Swing EL	5914396	6115925	390
GAD IEL	5914297	6115795	389
GAD OTA	5914495	6115975	391
GAD OTD LGR	5914518	6115982	391
GAD OTD RW	5914501	6115980	391
GAD OTD SW	5914525	6115985	391
GAD SB	5914532	6115995	391
€/m			
GAD UEL	5914075	6115775	388
GA-D90210EL	5769507	6279603	385
GA-D90210RW	5769491	6279600	385
€/buc.			
GA-DA90210EL	5769606	6279613	386
GA-DA90210RW	5769569	6279610	386
GA-DF90210EL	5769668	6279623	386
GA-DF90210RW	5769620	6279620	386
GA-DI90210EL	5769729	6279643	386
GA-DI90210RW	5769682	6279640	386
GA-DT90210EL	5769774	6279663	387
GA-DT90210RW	5769743	6279660	387
GA-E70110EL	5768340	6279273	372
GA-E70110RW	5768302	6279270	372
GA-E70130EL	5768661	6279373	376
GA-E70130RW	5768654	6279370	376
GA-E70170EL	5818885	6279473	380
GA-E70170EL	5818885	6279473	383
GA-E90130EL	5897187	6276973	376
GA-E90130RW	5897224	6276970	376
GA-E90210EL	5769798	6279673	387
GA-E90210RW	5769804	6279670	387
GA-ET70170RW	5769002	6279470	380
GA-ET70170RW	5769002	6279470	383
GA-FS53100EL	6418039	6112443	278
GA-FS53100RW	6418022	6112440	278
GA-FS53130EL	6418367	6112533	281
GA-FS53130RW	6418350	6112530	281
GA-FS53165EL	6418626	6112633	284

Tip	GTIN	Nr.-art.	Pag.
€/buc.			
GA-FS53165RW	6418619	6112630	284
GA-IS53100EL	6418008	6112433	278
GA-IS53100RW	6417995	6112430	278
GA-IS53130EL	6418336	6112523	281
GA-IS53130RW	6418329	6112520	281
GA-IS53165EL	6418596	6112623	284
GA-IS53165RW	6418572	6112620	284
€/unit.de			
GA-KUP70	5769989	6279701	370
GA-KUP70	5769989	6279701	373
GA-KUP70	5769989	6279701	378
GA-KUP70	5769989	6279701	381
GA-KUP90	5770022	6279704	373
GA-KUP90	5770022	6279704	385
€/m			
GA-OT45EL	6417933	6112413	279
GA-OT45EL	6417933	6112413	282
GA-OT45EL	6417933	6112413	285
GA-OT45RW	6417926	6112410	279
GA-OT45RW	6417926	6112410	282
GA-OT45RW	6417926	6112410	285
€/buc.			
GA-OTAEEL	5776154	6279727	371
GA-OTAEEL	5776154	6279727	374
GA-OTAEEL	5776154	6279727	379
GA-OTAEEL	5776154	6279727	382
GA-OTAEEL	5776154	6279727	386
GA-OTARW	5776147	6279725	371
GA-OTARW	5776147	6279725	374
GA-OTARW	5776147	6279725	379
GA-OTARW	5776147	6279725	382
GA-OTARW	5776147	6279725	386
€/m			
GA-OTEL	5770091	6279723	436
GA-OTEL	5770091	6279723	370
GA-OTEL	5770091	6279723	374
GA-OTEL	5770091	6279723	378
GA-OTEL	5770091	6279723	381
GA-OTEL	5770091	6279723	385
€/buc.			
GA-OTFEL	5776192	6279736	371
GA-OTFEL	5776192	6279736	375
GA-OTFEL	5776192	6279736	379
GA-OTFEL	5776192	6279736	382
GA-OTFEL	5776192	6279736	386
GA-OTFRW	5776161	6279734	371
GA-OTFRW	5776161	6279734	375
GA-OTFRW	5776161	6279734	379
GA-OTFRW	5776161	6279734	382
GA-OTFRW	5776161	6279734	386
€/m			
GA-OTRW	5770084	6279720	370
GA-OTRW	5770084	6279720	374
GA-OTRW	5770084	6279720	378
GA-OTRW	5770084	6279720	381
GA-OTRW	5770084	6279720	385
GA-S70110EL	5768067	6279203	370
GA-S70110RW	5768050	6279200	370
GA-S70130EL	5768401	6279303	373
GA-S70130RW	5768364	6279300	373
GA-S70170EL	5842545	6279103	378
GA-S70170RW	5842552	6279100	378
GA-S90130EL	5897064	6276903	373
GA-S90130RW	5897071	6276900	373
€/buc.			
GA-SA70110EL	5768128	6279213	371
GA-SA70110RW	5768111	6279210	371
GA-SA70130EL	5768463	6279313	374
GA-SA70130RW	5768456	6279310	374
GA-SA70170EL	5842583	6279113	379
GA-SA70170RW	5842590	6279110	379
GA-SA90130EL	5897088	6276913	374
GA-SA90130RW	5897095	6276910	374
GA-SF70110EL	5768173	6279223	371
GA-SF70110RW	5768166	6279220	371
GA-SF70130EL	5768524	6279323	374
GA-SF70130RW	5768487	6279320	374
GA-SF70170EL	5842613	6279123	379
GA-SF70170RW	5842620	6279121	379
GA-SF90130EL	5897101	6276923	375
GA-SF90130RW	5897118	6276920	375



Tip	GTIN	Nr.-art.	Pag.
		€/buc.	
GA-SI70110EL	5768227	6279243	371
GA-SI70110RW	5768210	6279240	371
GA-SI70130EL	5768579	6279343	375
GA-SI70130RW	5768548	6279340	375
GA-SI70170EL	5842644	6279143	379
GA-SI70170RW	5842651	6279140	379
GA-SI90130EL	5897125	6276943	375
GA-SI90130RW	5897156	6276940	375
GA-ST70110EL	5768289	6279263	372
GA-ST70110RW	5768241	6279260	372
GA-ST70130EL	5768609	6279363	375
GA-ST70130RW	5768593	6279360	375
GA-ST70170EL	5842675	6279163	380
GA-ST70170RW	5842682	6279160	380
GA-ST90130EL	5897163	6276963	375
GA-ST90130RW	5897170	6276960	375
		€/m	
GA-TW70	5770039	6279711	372
GA-TW70	5770039	6279711	376
GA-TW70	5770039	6279711	380
GA-TW70	5770039	6279711	383
GA-TW70	5770039	6279711	387
GA-TW70	5770039	6279711	417
GA-TW70	5770039	6279711	419
GA-TW90	5770046	6279714	376
GA-TW90	5770046	6279714	387
		€/buc.	
G-AWAG70110CW	5666936	6278841	403
G-AWAG70110LGR	5666943	6278842	403
G-AWAG70110RW	5666929	6278840	403
G-AWAG70110RW	5666929	6278840	417
G-AWAG70130CW	5666981	6278851	404
G-AWAG70130LGR	5666998	6278852	404
G-AWAG70130RW	5666974	6278850	404
G-AWAG70170CW	5667056	6278861	404
G-AWAG70170LGR	5667063	6278862	404
G-AWAG70170RW	5667025	6278860	404
G-AWAG70210CW	5667100	6278871	405
G-AWAG70210LGR	5667117	6278872	405
G-AWAG70210RW	5667094	6278870	405
G-AWAG90110CW	5667414	6279021	404
G-AWAG90110LGR	5667421	6279022	404
G-AWAG90110RW	5667384	6279020	404
G-AWAG90130CW	5667483	6279031	404
G-AWAG90130LGR	5667490	6279032	404
G-AWAG90130RW	5667476	6279030	404
G-AWAG90170CW	5667537	6279041	404
G-AWAG90170LGR	5667544	6279042	404
G-AWAG90170RW	5667520	6279040	404
G-AWAG90210CW	5667605	6279051	405
G-AWAG90210LGR	5667612	6279052	405
G-AWAG90210RW	5667599	6279050	405
G-AWAO70110CW	5666592	6278801	402
G-AWAO70110LGR	5666608	6278802	402
G-AWAO70110RW	5666585	6278800	402
G-AWAO70130CW	5666707	6278811	402
G-AWAO70130LGR	5666714	6278812	402
G-AWAO70130RW	5666660	6278810	402
G-AWAO70170CW	5666783	6278821	403
G-AWAO70170LGR	5666820	6278822	403
G-AWAO70170RW	5666776	6278820	403
G-AWAO70210CW	5666882	6278831	403
G-AWAO70210LGR	5666899	6278832	403
G-AWAO70210RW	5666875	6278830	403
G-AWAO90110CW	5667179	6278881	402
G-AWAO90110LGR	5667186	6278882	402
G-AWAO90110RW	5667148	6278880	402
G-AWAO90130CW	5667223	6278891	402
G-AWAO90130LGR	5667230	6278892	402
G-AWAO90130RW	5667216	6278890	402
G-AWAO90170CW	5667278	6279001	403
G-AWAO90170LGR	5667285	6279002	403
G-AWAO90170RW	5667261	6279000	403
G-AWAO90210CW	5667322	6279011	403
G-AWAO90210LGR	5667353	6279012	403
G-AWAO90210RW	5667315	6279010	403
GEK-AKU45	6211456	6116752	391
		€/m	
GEK-K53160-3	5391630	6116073	273
		€/buc.	
GEK-KA53160-3	5428695	6116261	274
GEK-KAS53160-3	5391678	6116263	274

Tip	GTIN	Nr.-art.	Pag.
		€/buc.	
GEK-KE53160-3	5391685	6116403	274
GEK-KF53160-3	5391692	6116493	273
GEK-KI53160-3	5428688	6116201	273
GEK-KIS53160-3	5391661	6116203	273
		€/m	
GEK-KOT45	6708970	6116108	274
		€/buc.	
GEK-KS45-3	5391647	6116163	273
GEK-KSOT45	5481485	6116152	273
GEK-KT53160-3	5391654	6116193	274
GEK-SA110133P	5137405	6282710	364
		€/m	
GEK-SA133110P	5137337	6282700	363
		€/buc.	
GEK-SAFF133110P	5137528	6282730	365
GEK-SAFS133110P	5137467	6282720	364
GEK-SAIS133110P	5137580	6282740	365
GEK-SE133110P	5137740	6282870	365
GEK-SE133110P	5137672	6282770	366
		€/m	
GK-53100LGR	6419074	6113002	264
GK-53100RW	6419036	6113000	264
GK-53130LGR	6419395	6113202	267
GK-53130RW	6419388	6113200	267
GK-53165LGR	6419920	6113402	270
GK-53165RW	6419913	6113400	270
		€/buc.	
GK-70110CW	5656333	6274301	290
GK-70110GR	5656371	6274306	290
GK-70110LGR	5656340	6274302	290
GK-70110RW	5655473	6274300	290
GK-70130CW	5656746	6274501	294
GK-70130GR	5656760	6274506	294
GK-70130LGR	5656753	6274502	294
GK-70130RW	5656739	6274500	294
GK-70170CW	5657057	6274701	298
GK-70170GR	5657071	6274706	298
GK-70170LGR	5657064	6274702	298
GK-70170RW	5657040	6274700	298
		€/buc.	
GK-A70110CW	5656432	6274311	291
GK-A70110GR	5656456	6274316	291
GK-A70110LGR	5656449	6274312	291
GK-A70110RW	5656401	6274310	291
GK-A70130CW	5656807	6274511	295
GK-A70130GR	5656821	6274516	295
GK-A70130LGR	5656814	6274512	295
GK-A70130RW	5656791	6274510	295
GK-A70170CW	5657118	6274711	299
GK-A70170GR	5657132	6274716	299
GK-A70170LGR	5657125	6274712	299
GK-A70170RW	5657101	6274710	299
GK-AH53100AL	6417988	6113054	279
GK-AH53100LGR	6419210	6113052	265
GK-AH53100RW	6419203	6113050	265
GK-AH53100RW	6419203	6113050	279
GK-AH53130AL	6418305	6113234	282
GK-AH53130LGR	6419500	6113232	268
GK-AH53130RW	6419470	6113230	268
GK-AH53130RW	6419470	6113230	282
GK-AH53165AL	6418565	6113424	285
GK-AH53165LGR	6419982	6113422	271
GK-AH53165RW	6419975	6113420	271
GK-AH53165RW	6419975	6113420	285
GK-AH70110CW	5846406	6274211	291
GK-AH70110LGR	5846413	6274212	291
GK-AH70110RW	5846390	6274210	291
GK-AH70110RW	5846390	6274210	314
GK-AH70130CW	5846673	6274411	295
GK-AH70130LGR	5846680	6274412	295
GK-AH70130RW	5846666	6274410	295
GK-AH70130RW	5846666	6274410	305
GK-AH70130RW	5846666	6274410	320
GK-AH70130RW	5846666	6274410	326
GK-AH70170CW	5846918	6274611	299
GK-AH70170LGR	5846925	6274612	299
GK-AH70170RW	5846901	6274610	299
GK-AH70170RW	5846901	6274610	308
GK-AH70170RW	5846901	6274610	332
GK-AH70170RW	5846901	6274610	338
GK-AH70170RW	5846901	6274610	345
GK-AH70210RW	5847144	6273910	351
GK-AH70210RW	5847144	6273910	358



Tip	GTIN	Nr.art.	Pag.	Tip	GTIN	Nr.art.	Pag.
		€/buc.				€/buc.	
GK-AS53100LGR	6419197	6113042	265	GK-FS53130LGR	6419609	6113262	267
GK-AS53100RW	6419173	6113040	265	GK-FS53130RW	6419586	6113260	267
GK-AS53130LGR	6419463	6113222	268	GK-FS53165LGR	6420063	6113452	270
GK-AS53130RW	6419456	6113220	268	GK-FS53165RW	6420056	6113450	270
GK-AS53165LGR	6419944	6113412	271			€/m	
GK-AS53165RW	6419937	6113410	271	GKH-70130RW	6450824	6114200	304
				GKH-70170RW	6451180	6114300	307
GK-E53100AL	6418206	6113114	279			€/buc.	
GK-E53100LGR	6419371	6113112	265	GKH-A70130RW	6450848	6114220	305
GK-E53100RW	6419357	6113110	279	GKH-A70170RW	6451197	6114320	308
GK-E53100RW	6419357	6113110	279	GKH-E70130RW	6451166	6114280	306
GK-E53130AL	6418381	6113284	282	GKH-E70170RW	6451364	6114380	309
GK-E53130LGR	6419661	6113282	268	GKH-F70130RW	6450909	6114240	305
GK-E53130RW	6419647	6113280	282	GKH-F70170RW	6451241	6114340	308
GK-E53165AL	6418657	6113474	285	GKH-I70130RW	6451012	6114260	306
GK-E53165LGR	6420124	6113472	271	GKH-I70170RW	6451296	6114360	309
GK-E53165RW	6420117	6113470	285	GKH-OTGARW	6450893	6114230	305
GK-E70110CW	5656647	6274371	292	GKH-OTGARW	6450893	6114230	308
GK-E70110GR	5656685	6274376	292	GKH-OTGFRW	6450930	6114250	305
GK-E70110LGR	5656678	6274372	292	GKH-OTGFRW	6450930	6114250	308
GK-E70110RW	5656630	6274370	292			€/m	
GK-E70110RW	5656630	6274370	372	GKH-OTGRW	6450831	6114210	304
GK-E70110WA	5842705	6274374	372	GKH-OTGRW	6450831	6114210	307
GK-E70130CW	5656968	6274571	296			€/buc.	
GK-E70130GR	5656982	6274576	296	GKH-T70130RW	6451111	6114270	306
GK-E70130LGR	5656975	6274572	296	GKH-T70170RW	6451319	6114370	309
GK-E70130RW	5656951	6274570	296			€/m	
GK-E70130RW	5656951	6274570	376	GKH-TW70	6451173	6114290	306
GK-E70130WA	5842712	6274574	376	GKH-TW70	6451173	6114290	309
GK-E70170CW	5657279	6274771	300			€/buc.	
GK-E70170GR	5657293	6274776	300	GK-I70110CW	5656524	6274341	292
GK-E70170LGR	5657286	6274772	300	GK-I70110GR	5656562	6274346	292
GK-E70170RW	5657262	6274770	300	GK-I70110LGR	5656555	6274342	292
GK-E70170RW	5657262	6274770	380	GK-I70110RW	5656517	6274340	292
GK-E70170RW	5657262	6274770	383	GK-I70130CW	5656883	6274541	296
GK-E70170WA	5842729	6274774	380	GK-I70130GR	5656906	6274546	296
GK-E70170WA	5842729	6274774	383	GK-I70130LGR	5656890	6274542	296
				GK-I70130RW	5656876	6274540	296
GK-F70110CW	5656463	6274321	291	GK-I70170CW	5657194	6274741	300
GK-F70110GR	5656500	6274326	291	GK-I70170GR	5657217	6274746	300
GK-F70110LGR	5656494	6274322	291	GK-I70170LGR	5657200	6274742	300
GK-F70110RW	5655664	6274320	291	GK-I70170RW	5657187	6274740	300
GK-F70130CW	5656845	6274521	295	GK-IH53100AL	6418015	6113074	278
GK-F70130GR	5656869	6274526	295	GK-IH53100LGR	6419265	6113072	264
GK-F70130LGR	5656852	6274522	295	GK-IH53100RW	6419258	6113070	264
GK-F70130RW	5656838	6274520	295	GK-IH53100RW	6419258	6113070	278
GK-F70170CW	5657156	6274721	299	GK-IH53130AL	6418312	6113254	281
GK-F70170GR	5657170	6274726	299	GK-IH53130LGR	6419562	6113252	267
GK-F70170LGR	5657163	6274722	299	GK-IH53130RW	6419555	6113250	267
GK-F70170RW	5657149	6274720	299	GK-IH53130RW	6419555	6113250	281
GK-FH53100AL	6418046	6113094	278	GK-IH53165AL	6418602	6113444	284
GK-FH53100LGR	6419319	6113092	264	GK-IH53165LGR	6420049	6113442	270
GK-FH53100RW	6419296	6113090	264	GK-IH53165RW	6420032	6113440	270
GK-FH53100RW	6419296	6113090	278	GK-IH53165RW	6420032	6113440	284
GK-FH53130AL	6418374	6113274	281	GK-IH70110CW	5846482	6274241	292
GK-FH53130LGR	6419630	6113272	267	GK-IH70110LGR	5846512	6274282	292
GK-FH53130RW	6419616	6113270	267	GK-IH70110RW	5846475	6274240	292
GK-FH53130RW	6419616	6113270	281	GK-IH70110RW	5846475	6274240	316
GK-FH53165AL	6418633	6113464	284	GK-IH70130CW	5846765	6274441	296
GK-FH53165LGR	6420100	6113462	270	GK-IH70130LGR	5846772	6274442	296
GK-FH53165RW	6420094	6113460	270	GK-IH70130RW	5846727	6274440	296
GK-FH53165RW	6420094	6113460	284	GK-IH70130RW	5846727	6274440	306
GK-FH70110CW	5846581	6274221	291	GK-IH70130RW	5846727	6274440	322
GK-FH70110LGR	5846598	6274222	291	GK-IH70130RW	5846727	6274440	328
GK-FH70110RW	5846574	6274220	291	GK-IH70170CW	5847007	6274641	300
GK-FH70110RW	5846574	6274220	315	GK-IH70170LGR	5847014	6274642	300
GK-FH70130CW	5846826	6274421	295	GK-IH70170RW	5846963	6274640	300
GK-FH70130LGR	5846833	6274422	295	GK-IH70170RW	5846963	6274640	309
GK-FH70130RW	5846819	6274420	295	GK-IH70170RW	5846963	6274640	334
GK-FH70130RW	5846819	6274420	305	GK-IH70170RW	5846963	6274640	340
GK-FH70130RW	5846819	6274420	321	GK-IH70170RW	5846963	6274640	347
GK-FH70130RW	5846819	6274420	327	GK-IH70210RW	5847205	6273940	353
GK-FH70170CW	5847069	6274621	299	GK-IH70210RW	5847205	6273940	360
GK-FH70170LGR	5847076	6274622	299	GK-IS53100LGR	6419234	6113062	264
GK-FH70170RW	5847052	6274620	299	GK-IS53100RW	6419227	6113060	264
GK-FH70170RW	5847052	6274620	308	GK-IS53130LGR	6419531	6113242	267
GK-FH70170RW	5847052	6274620	333	GK-IS53130RW	6419517	6113240	267
GK-FH70170RW	5847052	6274620	339	GK-IS53165LGR	6420001	6113432	270
GK-FH70170RW	5847052	6274620	346	GK-IS53165RW	6419999	6113430	270
GK-FH70210RW	5847298	6273920	352				
GK-FH70210RW	5847298	6273920	359	GK-KS45-1AL	6417940	6113024	284
GK-FS53100LGR	6419289	6113082	264	GK-KS45-1AL	6417940	6113024	278
GK-FS53100RW	6419272	6113080	264	GK-KS45-1LGR	6419142	6113022	270



Tip	GTIN	Nr.-art.	Pag.	Tip	GTIN	Nr.-art.	Pag.
		€/buc.				€/m	
GK-KS45-1LGR	6419142	6113022	264	GK-OTGRW	5666400	6278680	364
GK-KS45-1RW	6419111	6113020	270	GK-OTKCW	5666547	6278781	291
GK-KS45-1RW	6419111	6113020	264	GK-OTKCW	5666547	6278781	295
GK-KS45-1RW	6419111	6113020	281	GK-OTKCW	5666547	6278781	299
GK-KS45-1RW	6419111	6113020	284	GK-OTKKPI	6036271	6278790	396
GK-KS45-1RW	6419111	6113020	278	GK-OTKLGR	5666554	6278782	291
GK-KS45-2AL	6418268	6113214	281	GK-OTKLGR	5666554	6278782	295
GK-KS45-2LGR	6419432	6113212	267	GK-OTKLGR	5666554	6278782	299
GK-KS45-2RW	6419418	6113210	267	GK-OTKRW	5666530	6278780	291
		€/unit.de		GK-OTKRW	5666530	6278780	295
GK-KUP	5657033	6274650	290	GK-OTKRW	5666530	6278780	299
GK-KUP	5657033	6274650	294	GK-OTKRW	5666530	6278780	313
GK-KUP	5657033	6274650	298	GK-OTKRW	5666530	6278780	319
GK-KUP	5657033	6274650	304	GK-OTKRW	5666530	6278780	331
GK-KUP	5657033	6274650	307	GK-OTKRW	5666530	6278780	337
		€/m		GK-OTKRW	5666530	6278780	350
GK-OT45LGR	6419104	6113012	265	GK-OTKRW	5666530	6278780	357
GK-OT45LGR	6419104	6113012	268	GK-OTKRW	5666530	6278780	364
GK-OT45LGR	6419104	6113012	271			€/buc.	
GK-OT45RW	6419081	6113010	265	GK-OTSA45AL	6417957	6113034	280
GK-OT45RW	6419081	6113010	268	GK-OTSA45AL	6417957	6113034	283
GK-OT45RW	6419081	6113010	271	GK-OTSA45AL	6417957	6113034	286
		€/buc.		GK-OTSA45LGR	6419166	6113032	266
GK-OTGACW	5657347	6274791	291	GK-OTSA45LGR	6419166	6113032	269
GK-OTGACW	5657347	6274791	295	GK-OTSA45LGR	6419166	6113032	272
GK-OTGACW	5657347	6274791	299	GK-OTSA45RW	6419159	6113030	266
GK-OTGAGR	5657361	6274796	291	GK-OTSA45RW	6419159	6113030	269
GK-OTGAGR	5657361	6274796	295	GK-OTSA45RW	6419159	6113030	272
GK-OTGAGR	5657361	6274796	299	GK-OTSA45RW	6419159	6113030	280
GK-OTGALGR	5657354	6274792	291	GK-OTSA45RW	6419159	6113030	283
GK-OTGALGR	5657354	6274792	295	GK-OTSA45RW	6419159	6113030	286
GK-OTGALGR	5657354	6274792	299				
GK-OTGARW	5657309	6274790	291	GK-T70110CW	5656586	6274361	292
GK-OTGARW	5657309	6274790	295	GK-T70110GR	5656623	6274366	292
GK-OTGARW	5657309	6274790	299	GK-T70110LGR	5656616	6274362	292
GK-OTGARW	5657309	6274790	315	GK-T70110RW	5656579	6274360	292
GK-OTGARW	5657309	6274790	321	GK-T70130CW	5656920	6274561	296
GK-OTGARW	5657309	6274790	326	GK-T70130GR	5656944	6274566	296
GK-OTGARW	5657309	6274790	333	GK-T70130LGR	5656937	6274562	296
GK-OTGARW	5657309	6274790	339	GK-T70130RW	5656913	6274560	296
GK-OTGARW	5657309	6274790	352	GK-T70170CW	5657231	6274761	300
GK-OTGARW	5657309	6274790	359	GK-T70170GR	5657255	6274766	300
		€/m		GK-T70170LGR	5657248	6274762	300
GK-OTGCW	5666417	6278681	290	GK-T70170RW	5657224	6274760	300
GK-OTGCW	5666417	6278681	294	GK-TA WDK 1AL	6418398	6113314	279
GK-OTGCW	5666417	6278681	298	GK-TA WDK 1AL	6418398	6113314	285
		€/buc.		GK-TA WDK 1LGR	6419869	6113312	265
GK-OTGFCW	5656708	6274491	292	GK-TA WDK 1LGR	6419869	6113312	271
GK-OTGFCW	5656708	6274491	296	GK-TA WDK 1RW	6419845	6113310	265
GK-OTGFCW	5656708	6274491	300	GK-TA WDK 1RW	6419845	6113310	271
GK-OTGFGR	5656722	6274496	292	GK-TA WDK 1RW	6419845	6113310	279
GK-OTGFGR	5656722	6274496	296	GK-TA WDK 1RW	6419845	6113310	285
GK-OTGFGR	5656722	6274496	300	GK-TA WDK 2AL	6418428	6113324	282
GK-OTGFLGR	5656715	6274492	292	GK-TA WDK 2LGR	6419883	6113322	268
GK-OTGFLGR	5656715	6274492	296	GK-TA WDK 2RW	6419876	6113320	268
GK-OTGFLGR	5656715	6274492	300	GK-TA WDK 2RW	6419876	6113320	282
GK-OTGFWR	5656692	6274490	292	GK-TR53100AL	6418176	6113104	279
GK-OTGFWR	5656692	6274490	296	GK-TR53100LGR	6419340	6113102	265
GK-OTGFWR	5656692	6274490	300	GK-TR53100RW	6419333	6113100	265
GK-OTGFWR	5656692	6274490	315	GK-TR53100RW	6419333	6113100	279
GK-OTGFWR	5656692	6274490	321	GK-TR53130AL	6418411	6113304	282
GK-OTGFWR	5656692	6274490	328	GK-TR53130LGR	6419821	6113302	268
GK-OTGFWR	5656692	6274490	333	GK-TR53130RW	6419814	6113300	268
GK-OTGFWR	5656692	6274490	340	GK-TR53130RW	6419814	6113300	282
GK-OTGFWR	5656692	6274490	353	GK-TR53165AL	6418664	6113484	285
GK-OTGFWR	5656692	6274490	360	GK-TR53165LGR	6420162	6113482	271
		€/m		GK-TR53165RW	6420155	6113480	271
GK-OTGGR	5666486	6278686	290	GK-TR53165RW	6420155	6113480	285
GK-OTGGR	5666486	6278686	294			€/m	
GK-OTGGR	5666486	6278686	298	GK-TW53	6419685	6113290	266
GK-OTGLGR	5666424	6278682	290	GK-TW53	6419685	6113290	269
GK-OTGLGR	5666424	6278682	294	GK-TW53	6419685	6113290	272
GK-OTGLGR	5666424	6278682	298	GK-TW53	6419685	6113290	280
GK-OTGO	6036233	6278690	396	GK-TW53	6419685	6113290	283
GK-OTGRW	5666400	6278680	290	GK-TW70	6419685	6113290	286
GK-OTGRW	5666400	6278680	294	GK-TW70	5658122	6274900	292
GK-OTGRW	5666400	6278680	298	GK-TW70	5658122	6274900	296
GK-OTGRW	5666400	6278680	313	GK-TW70	5658122	6274900	300
GK-OTGRW	5666400	6278680	319	GK-TW70	5658122	6274900	438
GK-OTGRW	5666400	6278680	325			€/buc.	
GK-OTGRW	5666400	6278680	331	G-KWAG70110RW	5657712	6274850	400
GK-OTGRW	5666400	6278680	337	G-KWAG70130RW	5657781	6274860	401
GK-OTGRW	5666400	6278680	350	G-KWAG70170RW	5657880	6274870	401
GK-OTGRW	5666400	6278680	357	G-KWAG70210RW	5657958	6274880	401

Tip	GTIN	Nr.-art.	Pag.	Tip	GTIN	Nr.-art.	Pag.
		€/buc.				€/buc.	
G-KWAG90110RW	5658443	6274950	401	GS-E70130RW	5660484	6277270	322
G-KWAG90130RW	5658542	6274960	401	GS-E70130RW	5660484	6277270	329
G-KWAG90170RW	5658580	6274970	401	GS-E70170RW	5662464	6277670	334
G-KWAG90210RW	5658627	6274980	402	GS-E70170RW	5662464	6277670	341
G-KWAO70110CW	5657415	6274811	399	GS-E70170RW	5662464	6277670	348
G-KWAO70110LGR	5657422	6274812	399	GS-E70210RW	5664055	6278070	354
G-KWAO70110RW	5657408	6274810	399	GS-E70210RW	5664055	6278070	361
G-KWAO70130CW	5657484	6274821	399	GS-E90110RW	5659921	6277170	317
G-KWAO70130RW	5657477	6274820	399	GS-E90130RW	5661023	6277370	323
G-KWAO70170CW	5657583	6274831	400	GS-E90130RW	5661023	6277370	329
G-KWAO70170LGR	5657590	6274832	400	GS-E90170RW	5662877	6277770	335
G-KWAO70170RW	5657545	6274830	400	GS-E90170RW	5662877	6277770	341
G-KWAO70210RW	5657644	6274840	400	GS-E90170RW	5662877	6277770	348
G-KWAO90110RW	5658139	6274910	399	GS-E90210RW	5664567	6278170	354
G-KWAO90130RW	5658207	6274920	400	GS-E90210RW	5664567	6278170	361
G-KWAO90170RW	5658306	6274930	400			€/unit.de	
G-KWAO90210RW	5658375	6274940	400	GS-KUP70	6277290	6277290	312
		€/m		GS-KUP70	5660590	6277290	318
GS-A70130RW	5661139	6277400	324	GS-KUP70	5660590	6277290	324
GS-A70170RW	5662945	6277800	336	GS-KUP70	5660590	6277290	330
GS-A70210RW	5663744	6278000	349	GS-KUP70	5660590	6277290	336
GS-A90130RW	5661740	6277500	324	GS-KUP70	5660590	6277290	343
GS-A90170RW	5663317	6277900	336	GS-KUP70	5660590	6277290	349
GS-A90210RW	5664109	6278100	349	GS-KUP70	5660590	6277290	356
		€/buc.		GS-KUP90	5700852	6277294	312
GS-AA70130RW	5661269	6277410	326	GS-KUP90	5700852	6277294	318
GS-AA70170RW	5663034	6277810	338	GS-KUP90	5700852	6277294	324
GS-AA70210RW	5663812	6278010	351	GS-KUP90	5700852	6277294	330
GS-AA90130RW	5661900	6277510	326	GS-KUP90	5700852	6277294	336
GS-AA90170RW	5663409	6277910	338	GS-KUP90	5700852	6277294	343
GS-AA90210RW	5664178	6278110	351	GS-KUP90	5700852	6277294	349
GS-AFF70130RW	5661443	6277430	327	GS-KUP90	5700852	6277294	356
GS-AFF70170RW	5663140	6277830	339			€/buc.	
GS-AFF70210RW	5663904	6278030	352	GS-OT50ARW	5681038	6279890	345
GS-AFF90130RW	5662020	6277530	327	GS-OT50FRW	5681090	6279990	347
GS-AFF90170RW	5663539	6277930	339			€/m	
GS-AFF90210RW	5664260	6278130	352	GS-OT50RW	5680925	6279880	344
GS-AFS70130RW	5661375	6277420	327			€/buc.	
GS-AFS70170RW	5663102	6277820	339	GS-OTARW	5696056	6279870	314
GS-AFS70210RW	5663867	6278020	352	GS-OTARW	5696056	6279870	320
GS-AFS90130RW	5661986	6277520	327	GS-OTARW	5696056	6279870	326
GS-AFS90170RW	5663478	6277920	339	GS-OTARW	5696056	6279870	332
GS-AFS90210RW	5664222	6278120	352	GS-OTARW	5696056	6279870	338
GS-AI70130RW	5661559	6277440	328	GS-OTARW	5696056	6279870	345
GS-AI70170RW	5663195	6277840	340	GS-OTARW	5696056	6279870	351
GS-AI70210RW	5663959	6278050	353	GS-OTARW	5696056	6279870	358
GS-AI90130RW	5662075	6277540	328	GS-OTFRW	5695936	6279860	315
GS-AI90170RW	5663607	6277940	340	GS-OTFRW	5695936	6279860	321
GS-AI90210RW	5664376	6278140	353	GS-OTFRW	5695936	6279860	327
GS-AT70130RW	5661665	6277460	328	GS-OTFRW	5695936	6279860	333
GS-AT70170RW	5663249	6277860	340	GS-OTFRW	5695936	6279860	340
GS-AT70210RW	5664000	6278060	353	GS-OTFRW	5695936	6279860	346
GS-AT90130RW	5662129	6277560	328	GS-OTFRW	5695936	6279860	353
GS-AT90170RW	5663690	6277960	341	GS-OTFRW	5695936	6279860	360
GS-AT90210RW	5664482	6278160	354			€/m	
		€/m		GS-OTRW	5695813	6279850	313
GS-D70170RW	5664666	6278200	343	GS-OTRW	5695813	6279850	319
GS-D70210CW	5665564	6278401	356	GS-OTRW	5695813	6279850	325
GS-D90170RW	5665137	6278300	343	GS-OTRW	5695813	6279850	331
GS-D90210RW	5666097	6278500	356	GS-OTRW	5695813	6279850	337
		€/buc.		GS-OTRW	5695813	6279850	344
GS-DA70170RW	5664789	6278210	345	GS-OTRW	5695813	6279850	350
GS-DA70210RW	5665625	6278410	358	GS-OTRW	5695813	6279850	357
GS-DA90170RW	5665205	6278310	345	GS-OTRW	5695813	6279850	363
GS-DA90210RW	5666165	6278510	358			€/buc.	
GS-DFF70170RW	5664901	6278230	346	GS-S70110RW	5658726	6277000	312
GS-DFF70210RW	5665816	6278430	359	GS-S70130RW	5660002	6277200	318
GS-DFF90170RW	5665335	6278330	346	GS-S70170RW	5662174	6277600	330
GS-DFF90210RW	5666257	6278530	359	GS-S90110RW	5659389	6277100	312
GS-DFS70170RW	5664833	6278220	346	GS-S90130RW	5660606	6277300	318
GS-DFS70210RW	5665700	6278420	359	GS-S90170RW	5662518	6277700	330
GS-DFS90170RW	5665250	6278320	346			€/buc.	
GS-DFS90210RW	5666219	6278520	359	GS-SA70110RW	5658856	6277010	314
GS-DI70170RW	5664987	6278240	347	GS-SA70130RW	5660163	6277210	320
GS-DI70210RW	5665939	6278440	360	GS-SA70170RW	5662242	6277610	332
GS-DI90170RW	5665458	6278340	347	GS-SA90110RW	5659518	6277110	314
GS-DI90210RW	5666301	6278540	360	GS-SA90130RW	5660767	6277310	320
GS-DT70170RW	5665083	6278260	347	GS-SA90170RW	5662587	6277710	332
GS-DT70210RW	5666042	6278460	360	GS-SFS70110RW	5658962	6277020	315
GS-DT90170RW	5665502	6278360	347	GS-SFS70130RW	5660248	6277220	321
GS-DT90210RW	5666356	6278560	361	GS-SFS70170RW	5662310	6277620	333
				GS-SFS90110RW	5659624	6277120	315
GS-E70110RW	5659228	6277070	316	GS-SFS90130RW	5660811	6277320	321



Tip	GTIN	Nr.-art.	Pag.	Tip	GTIN	Nr.-art.	Pag.
		€/buc.				€/buc.	
GS-SFS90170RW	5662631	6277720	333	ISSBP110100RW	5816966	6290330	424
GS-SI70110RW	5659044	6277040	316	ISSBP110100WA	5816980	6290331	424
GS-SI70130RW	5660323	6277240	322	ISSBP140100RW	5816997	6290336	428
GS-SI70170RW	5662365	6277640	334	ISSBP140100WA	5817000	6290337	428
GS-SI90110RW	5659709	6277140	316	ISSBP140110RW	5161752	6290130	418
GS-SI90130RW	5660866	6277340	322	ISSBP140110WA	5161769	6290134	418
GS-SI90170RW	5662709	6277740	334	ISSBP70110RW	5161578	6290100	416
GS-ST70110RW	5659150	6277060	316	ISSBP70110WA	5161585	6290104	416
GS-ST70130RW	5660408	6277260	322	ISSBP70140RW	5161691	6290120	410
GS-ST70170RW	5662419	6277660	334	ISSBP70140RW	5161691	6290120	412
GS-ST90110RW	5659815	6277160	316	ISSBP70140RW	5161691	6290120	414
GS-ST90130RW	5660941	6277360	322	ISSBP70140WA	5161707	6290124	410
GS-ST90170RW	5662754	6277760	334	ISSBP70140WA	5161707	6290124	412
		€/m		ISSBP70140WA	5161707	6290124	414
GS-TW70	5659334	6277090	317	ISSBPDM45RW	5817017	6290347	433
GS-TW70	5659334	6277090	323	ISSBPDM45WA	5817024	6290348	433
GS-TW70	5659334	6277090	329	ISSBW70140RW	5161813	6290150	411
GS-TW70	5659334	6277090	335	ISSBW70140RW	5161813	6290150	413
GS-TW70	5659334	6277090	341				
GS-TW70	5659334	6277090	348	ISSDHSM45EL	5811794	6289982	445
GS-TW70	5659334	6277090	354	ISSDHSM45RW	5811787	6289980	445
GS-TW70	5659334	6277090	361	ISSDM45EL	5773870	6289972	432
GS-TW90	5659341	6277095	317	ISSDM45FEL	5773924	6289976	434
GS-TW90	5659341	6277095	323	ISSDM45FRW	5773887	6289974	434
GS-TW90	5659341	6277095	329	ISSDM45RW	5773863	6289970	432
GS-TW90	5659341	6277095	335	ISSDV	6258666	6290189	440
GS-TW90	5659341	6277095	341				
GS-TW90	5659341	6277095	348	ISSGU110100	5817031	6290358	425
GS-TW90	5659341	6277095	354	ISSGU140100	5817048	6290362	429
GS-TW90	5659341	6277095	361	ISSGU140110	5161943	6290176	418
		€/buc.		ISSGU70110	5161882	6290170	416
G-SVS70110RW	5667667	6279760	314	ISSGU70140	5161936	6290174	411
G-SVS70130RW	5667704	6279764	320	ISSGU70140	5161936	6290174	413
G-SVS70130RW	5667704	6279764	325	ISSGU70140	5161936	6290174	414
G-SVS70170RW	5667742	6279768	332	ISSGUDM45	5817055	6290372	432
G-SVS70170RW	5667742	6279768	338				
G-SVS70170RW	5667742	6279768	344	ISSHS140250EL	5161264	6290023	443
G-SVS70210RW	5667780	6279772	351	ISSHS140250RW	5161226	6290020	443
G-SVS70210RW	5667780	6279772	358	ISSHS140500EL	5161325	6290033	443
G-SVS90110RW	5667827	6279776	314	ISSHS140500RW	5161288	6290030	443
G-SVS90130RW	5667865	6279780	320	ISSHS140700EL	5161387	6290043	443
G-SVS90130RW	5667865	6279780	326	ISSHS140700RW	5161349	6290040	443
G-SVS90170RW	5667902	6279784	332	ISSHS4 61OT3LGR	5143918	6286702	442
G-SVS90170RW	5667902	6279784	338	ISSHS4 61OT3RW	5143888	6286700	442
G-SVS90170RW	5667902	6279784	345	ISSHS4SR40	5144090	6286810	442
G-SVS90210RW	5667940	6279788	351	ISSHS6EL	5161561	6290073	444
G-SVS90210RW	5667940	6279788	358				
HAT30	5465249	6290201	441	ISSOG70140EL	6258697	6289088	414
IKR4RW	5616559	6288365	452	ISSOG70140RW	6258703	6289090	414
IKR-6 RW	5889373	6119319	452	ISSOGHS70140EL	6258758	6289096	443
IKR-6 RW	5889373	6119319	494	ISSOGHS70140RW	6258765	6289098	443
IOP3RW	5144885	6287080	365				
				ISSRGU	5428152	6290178	420
ISS110100FEL	5477402	6289043	426	ISSRHSM45EL	5428145	6290091	444
ISS110100FRW	5477013	6289040	426	ISSRHSM45RW	5428138	6290090	444
ISS110100REL	5477426	6289063	424	ISSRM45EL	5428107	6290087	420
ISS110100RRW	5477037	6289060	424	ISSRM45FEL	5459101	6290097	422
ISS140100FEL	5477020	6289053	430	ISSRM45FRW	5459095	6290095	422
ISS140100FRW	5477419	6289050	430	ISSRM45RW	5428091	6290086	420
ISS140100REL	5477044	6289073	428				
ISS140100RRW	5477433	6289070	428	ISST70140BEL	5161219	6290013	412
ISS140110EL	5160908	6288963	418	ISST70140BRW	5161202	6290010	412
ISS140110RW	5160861	6288960	418	ISST70140EL	5160670	6288933	410
ISS160160APKTS	6427451	6290456	439	ISST70140RW	5160663	6288930	410
ISS160160AS HRO	6191512	6290423	438				
ISS160160AS WA	6191505	6290422	438	ISSZ70140	5161868	6290160	410
ISS160160BP	6191499	6290416	437	ISSZ70140	5161868	6290160	412
ISS160160DB WA	6191529	6290436	437				
ISS160160DLA	6258659	6290495	438	KAL-K11 AL1	6133857	6117422	472
ISS160160IP4 EL	6191468	6290404	436	KAL-K11 RW1	6133833	6117420	472
ISS160160IP6 EL	6191451	6290406	437	KAL-K11 SWGR1	6133840	6117421	472
						€/m	
ISS70110EL	5160748	6288943	416	KG2CW	5146582	6287701	399
ISS70110RW	5160731	6288940	416	KG2CW	5146674	6287711	399
ISS70110STRKW	5809142	6286540	409				
ISS70110STSRW	5809135	6286530	408	KG2EL	5146704	6287723	399
				KG2EL	5146742	6287733	399
ISS98B	5144045	6286800	409				
ISS98KF	5144052	6286802	409	KG2LGR	5146612	6287702	399
				KG2LGR	5146681	6287712	399
				KG2RW	5146575	6287700	399
				KG2RW	5146643	6287710	399

Tip	GTIN	Nr.-art.	Pag.
		€/buc.	
KL80A	5148777	6288640	293
KL80A	5148777	6288640	297
KL80A	5148777	6288640	301
KL80A	5148777	6288640	306
KL80A	5148777	6288640	309
KL80A	5148777	6288640	317
KL80A	5148777	6288640	323
KL80A	5148777	6288640	329
KL80A	5148777	6288640	335
KL80A	5148777	6288640	341
KL80A	5148777	6288640	348
KL80A	5148777	6288640	354
KL80A	5148777	6288640	361
KL80A	5148777	6288640	372
KL80A	5148777	6288640	377
KL80A	5148777	6288640	380
KL80A	5148777	6288640	383
KL80A	5148777	6288640	387
KNW1	6014514	6178527	250
KNW1	6014514	6178527	259
KNW2	6014637	6178529	250
KNW2	6014637	6178529	259
KS70110	5680697	6279802	396
KS70130	5680703	6279804	396
KS70170	5680734	6279806	397
		€/100	
KSN1	6014279	6178520	250
KSN1	6014279	6178520	259
KSN22	6337057	6178525	250
KSN22	6337057	6178525	259
		€/buc.	
KSP170	5680741	6279810	397
KSP210	5680758	6279812	397
KSR20020	6018598	6249842	198
KSR20030	6018710	6249844	199
KSR30030	5691020	6249845	200
KSR40040	6018833	6249846	202
KSR40060	6018956	6249848	204
KSR60060	6019076	6249850	206
KSR60100	5020325	6249852	208
KSR60150	5020387	6249854	210
KSR60200	5020394	6249856	212
KSR80080	5691037	6249865	214
KUPP	5149071	6288680	363
		€/m	
LK4 15015	6000050	6178001	228
LK4 30015	6000173	6178003	228
LK4 30025	6000296	6178005	228
LK4 40025	6000418	6178010	228
LK4 40040	6000531	6178012	229
LK4 40060	6000654	6178014	229
LK4 40080	6000777	6178016	229
LK4 40100	6000890	6178018	230
LK4 60015	6001132	6178026	230
LK4 60025	6001255	6178028	230
LK4 60040	6001378	6178031	231
LK4 60060	6001491	6178033	231
LK4 60080	6001613	6178035	231
LK4 60100	6001736	6178037	232
LK4 60120	6001859	6178039	232
LK4 80025	6002214	6178050	232
LK4 80040	6002337	6178052	233
LK4 80060	6002450	6178054	233
LK4 80080	6002573	6178056	233
LK4 80100	6002696	6178059	234
LK4 80120	6002818	6178061	234
LK4 D 100	6040803	6178490	230
LK4 D 100	6040803	6178490	232
LK4 D 100	6040803	6178490	234
LK4 D 100	6040803	6178490	236
LK4 D 100	6040803	6178490	238

Tip	GTIN	Nr.-art.	Pag.
		€/m	
LK4 D 120	6040926	6178492	232
LK4 D 120	6040926	6178492	234
LK4 D 120	6040926	6178492	237
LK4 D 120	6040926	6178492	239
LK4 D 15	6040209	6178480	228
LK4 D 15	6040209	6178480	230
LK4 D 15	6040209	6178480	235
LK4 D 25	6040322	6178482	228
LK4 D 25	6040322	6178482	229
LK4 D 25	6040322	6178482	231
LK4 D 25	6040322	6178482	233
LK4 D 25	6040322	6178482	235
LK4 D 25	6040322	6178482	237
LK4 D 40	6040445	6178484	229
LK4 D 40	6040445	6178484	231
LK4 D 40	6040445	6178484	233
LK4 D 40	6040445	6178484	235
LK4 D 40	6040445	6178484	237
LK4 D 60	6040568	6178486	229
LK4 D 60	6040568	6178486	231
LK4 D 60	6040568	6178486	233
LK4 D 60	6040568	6178486	236
LK4 D 60	6040568	6178486	238
LK4 D 80	6040681	6178488	230
LK4 D 80	6040681	6178488	232
LK4 D 80	6040681	6178488	234
LK4 D 80	6040681	6178488	236
LK4 D 80	6040681	6178488	238
		€/100	
LK4 H	6008339	6178092	250
		€/m	
LK4 N 60015	6004850	6178201	235
LK4 N 60025	6004973	6178203	235
LK4 N 60040	6005093	6178205	235
LK4 N 60060	6005215	6178207	236
LK4 N 60080	6005307	6178209	236
LK4 N 60100	6005406	6178211	236
LK4 N 60120	6005505	6178213	237
LK4 N 80025	6005802	6178225	237
LK4 N 80040	6005932	6178227	237
LK4 N 80060	6006052	6178229	238
LK4 N 80080	6006175	6178231	238
LK4 N 80100	6006298	6178233	238
LK4 N 80120	6006410	6178236	239
		€/buc.	
LKM A40040FS	6652273	6247563	201
LKM A40040RW	6652334	6249086	201
LKM A40060FS	6312733	6247571	203
LKM A40060RW	6314232	6249094	203
LKM A60060FS	6977062	6248047	205
LKM A60060RW	6503650	6249558	205
LKM A60100FS	6312979	6248063	207
LKM A60100RW	6314898	6249574	207
LKM A60150FS	6313037	6248071	209
LKM A60150RW	6314959	6249582	209
LKM A60200FS	6313099	6248098	211
LKM A60200RW	6315017	6249590	211
LKM A80080FS	5699033	6248332	213
LKM A80080RW	5699101	6248432	213
LKM E40040FS	6652631	6247881	202
LKM E40040RW	6652693	6249418	202
LKM E40060FS	6575114	6247903	204
LKM E40060RW	6575350	6249426	204
LKM E60060FS	6503353	6248284	206
LKM E60060RW	6503292	6249795	206
LKM E60100FS	6575596	6248306	208
LKM E60100RW	6575770	6249817	208
LKM E60150FS	6575657	6248314	210
LKM E60150RW	6575831	6249825	210
LKM E60200FS	6575718	6248322	212
LKM E60200RW	6575893	6249833	212
LKM E80080FS	5699064	6248344	214
LKM E80080RW	5699156	6248454	214
LKM F40040FS	6652518	6247490	201
LKM F40040RW	6652570	6248993	201
LKM F40060FS	6312313	6247504	203
LKM F40060RW	6313990	6249000	203
LKM F60060FS	6503476	6247989	205
LKM F60060RW	6503414	6249485	205
LKM F60100FS	6312559	6248004	208
LKM F60100RW	6314713	6249507	208
LKM F60150FS	6312610	6248012	209
LKM F60150RW	6314775	6249515	209
LKM F60200FS	6312672	6248020	211



Tip	GTIN	Nr.-art.	Pag.
		€/buc.	
LKM F60200RW	6314836	6249523	211
LKM F80080FS	5699026	6248328	213
LKM F80080RW	5699095	6248428	213
LKM I40040FS	6652150	6247652	201
LKM I40040RW	6652211	6249167	201
LKM I40060FS	6313150	6247660	203
LKM I40060RW	6314478	6249175	203
LKM I60060FS	6977185	6248128	205
LKM I60060RW	6977123	6249612	205
LKM I60100FS	6313396	6248144	207
LKM I60100RW	6315079	6249639	207
LKM I60150FS	6313457	6248152	209
LKM I60150RW	6315130	6249647	209
LKM I60200FS	6313518	6248160	211
LKM I60200RW	6315192	6249655	211
LKM I80080FS	5699040	6248336	213
LKM I80080RW	5699118	6248436	213
		€/100	
LKM K140	6119295	6249888	216
LKM K80	6119233	6249884	215
		€/buc.	
LKM KF 60100	5685081	6249881	207
LKM SV20	6652754	6247431	198
LKM SV30	6118991	6247434	199
LKM SV30	6118991	6247434	200
LKM SV40	6315253	6247458	201
LKM SV40	6315253	6247458	203
LKM SV60	6315314	6247466	205
LKM SV60	6315314	6247466	207
LKM SV60	6315314	6247466	209
LKM SV60	6315314	6247466	211
LKM SV80	5699019	6247472	213
LKM T40040FS	6652396	6247725	201
LKM T40040RW	6652457	6249256	201
LKM T40060FS	6317592	6247733	203
LKM T40060RW	6318018	6249264	203
LKM T60060FS	6503599	6248187	205
LKM T60060RW	6503537	6249671	205
LKM T60100FS	6317837	6248209	208
LKM T60100RW	6318254	6249701	208
LKM T60150FS	6317899	6248217	209
LKM T60150RW	6318315	6249728	209
LKM T60200FS	6317950	6248225	211
LKM T60200RW	6318377	6249736	211
LKM T80080FS	5699057	6248340	213
LKM T80080RW	5699125	6248450	213
		€/m	
LKM TWS55	6644896	6249876	215
LKM TWS75	5762898	6249880	215
		€/buc.	
LKM Z100	6315499	6249922	215
LKM Z150	6315611	6249965	215
LKM Z200	6315673	6249981	215
LKM Z60	6315376	6249906	215
		€/m	
LKM20020FS	6651672	6246966	198
LKM20020RW	6651795	6248462	198
LKM20030FS	6118878	6246974	199
LKM20030RW	6119059	6248470	199
LKM30030FS	5690955	6246982	200
LKM30030RW	5690962	6248482	200
LKM40040FS	6651733	6246990	201
LKM40040RW	6651856	6248497	201
LKM40060FS	6311897	6247016	203
LKM40060RW	6313570	6248519	203
LKM60060FS	6977369	6247091	205
LKM60060RW	6977307	6248608	205
LKM60100FS	6312139	6247113	207
LKM60100RW	6313815	6248624	207
LKM60150FS	6312191	6247148	209
LKM60150RW	6313877	6248640	209
LKM60200FS	6312252	6247164	211
LKM60200RW	6313938	6248667	211
LKM80080FS	5691006	6247194	213
LKM80080RW	5691013	6248694	213
LKV 100100	6011162	6178341	245
LKV 10037	6010806	6178334	244
LKV 10050	6010929	6178336	244
LKV 10075	6011049	6178338	245

Tip	GTIN	Nr.-art.	Pag.
		€/m	
LKV 25025	6009411	6178302	240
LKV 37025	6009534	6178305	240
LKV 37037	6009657	6178307	240
LKV 50025	6009732	6178310	241
LKV 50037	6009831	6178312	241
LKV 50050	6009930	6178314	241
LKV 50075	6010073	6178316	242
LKV 75025	6010196	6178320	242
LKV 75037	6010318	6178322	242
LKV 75050	6010400	6178324	243
LKV 75075	6010509	6178326	243
LKV 75100	6010608	6178328	243
LKV 75125	6010707	6178330	244
LKV D 100	6041763	6178512	243
LKV D 100	6041763	6178512	245
LKV D 100	6041763	6178512	247
LKV D 100	6041763	6178512	249
LKV D 125	6041886	6178514	244
LKV D 125	6041886	6178514	247
LKV D 25	6041282	6178504	240
LKV D 25	6041282	6178504	240
LKV D 25	6041282	6178504	241
LKV D 25	6041282	6178504	242
LKV D 25	6041282	6178504	246
LKV D 37	6041404	6178506	240
LKV D 37	6041404	6178506	241
LKV D 37	6041404	6178506	242
LKV D 37	6041404	6178506	244
LKV D 37	6041404	6178506	246
LKV D 37	6041404	6178506	248
LKV D 50	6041527	6178508	241
LKV D 50	6041527	6178508	243
LKV D 50	6041527	6178508	244
LKV D 50	6041527	6178508	246
LKV D 50	6041527	6178508	248
LKV D 75	6041640	6178510	242
LKV D 75	6041640	6178510	243
LKV D 75	6041640	6178510	245
LKV D 75	6041640	6178510	247
LKV D 75	6041640	6178510	248
		€/100	
LKV H	6011285	6178349	250
LKV H H	6017829	6178650	259
		€/m	
LKV N 100100	6015184	6178441	249
LKV N 10037	6013913	6178435	248
LKV N 10050	6014033	6178437	248
LKV N 10075	6014156	6178439	248
LKV N 75025	6013197	6178420	246
LKV N 75037	6013319	6178422	246
LKV N 75050	6013432	6178424	246
LKV N 75075	6013555	6178426	247
LKV N 75100	6013678	6178428	247
LKV N 75125	6013791	6178430	247
LKVH 50037	5803744	6178582	256
LKVH 50050	5803829	6178585	256
LKVH 50075	5803836	6178588	256
LKVH D 100	5981480	6178682	258
LKVH D 125	5981497	6178686	258
LKVH D 37	5981459	6178670	256
LKVH D 37	5981459	6178670	257
LKVH D 50	5981466	6178674	256
LKVH D 50	5981466	6178674	257
LKVH D 75	5981473	6178678	256
LKVH D 75	5981473	6178678	257
LKVH N 75037	5803751	6178552	257
LKVH N 75050	5803768	6178556	257
LKVH N 75075	5803799	6178559	257
LKVH N 75100	5803805	6178563	258
LKVH N 75125	5803812	6178566	258
		€/buc.	
MTG-12R F AL1	5899747	6105192	490
MTG-12R F RW1	5899693	6105186	490
MTG-12R F SWGR1	5899730	6105189	490
MTG-12R L AL1	5899570	6105168	489
MTG-12R L RW1	5899501	6105162	489
MTG-12R L SWGR1	5899525	6105165	489
MTG-2BC F AL1	5898900	6105096	491
MTG-2BC F RW1	5900603	6105090	491
MTG-2BC F SWGR1	5900641	6105093	491
MTG-2R F AL1	5900566	6105072	488
MTG-2R F RW1	5900542	6105066	488
MTG-2R F SWGR1	5900559	6105069	488

Tip	GTIN	Nr.-art.	Pag.	Tip	GTIN	Nr.-art.	Pag.
		€/buc.				€/buc.	
MTG-2R L AL1	5900481	6105048	488	MTS-2BC F AL1	5898986	6105108	491
MTG-2R L RW1	5900467	6105042	488	MTS-2BC F RW1	5898948	6105102	491
MTG-2R L SWGR1	5900474	6105045	488	MTS-2BC F SWGR1	5898962	6105105	491
MTG-2UC1.2 AL1	6425525	6105295	486	MTS-2R F AL1	5900597	6105084	488
MTG-2UC1.2 RW1	6425501	6105291	486	MTS-2R F RW1	5900573	6105078	488
MTG-2UC1.2 SWGR1	6425518	6105293	486	MTS-2R F SWGR1	5900580	6105081	488
MTG-3R F AL1	5899259	6105144	489	MTS-2R L AL1	5900535	6105060	488
MTG-3R F RW1	5899204	6105138	489	MTS-2R L RW1	5900511	6105054	488
MTG-3R F SWGR1	5899228	6105141	489	MTS-2R L SWGR1	5900528	6105057	488
MTG-3R L AL1	5899099	6105120	489	MTS-3R F AL1	5899464	6105156	489
MTG-3R L RW1	5899037	6105114	489	MTS-3R F RW1	5899273	6105150	489
MTG-3R L SWGR1	5899075	6105117	489	MTS-3R F SWGR1	5899457	6105153	489
MTG-BC F AL1	5900368	6105024	490	MTS-3R L AL1	5899167	6105132	489
MTG-BC F RW1	5900344	6105018	490	MTS-3R L RW1	5899136	6105126	489
MTG-BC F SWGR1	5900351	6105021	490	MTS-3R L SWGR1	5899143	6105129	489
MTG-DB O AL1	5898610	6104712	483	MTS-BC F AL1	5900429	6105036	490
MTG-DB O RW1	5898597	6104706	483	MTS-BC F RW1	5900405	6105030	490
MTG-DB O SWGR1	5898603	6104709	483	MTS-BC F SWGR1	5900412	6105033	490
MTG-DB9 F AL1	5898559	6104688	483	MTS-DB O AL1	5898641	6104724	483
MTG-DB9 F RW1	5898535	6104682	483	MTS-DB O RW1	5898627	6104718	483
MTG-DB9 F SWGR1	5898542	6104685	483	MTS-DB O SWGR1	5898634	6104721	483
MTG-DB9 S AL1	5898245	6104640	482	MTS-DB9 F AL1	5898580	6104700	483
MTG-DB9 S RW1	5898177	6104634	482	MTS-DB9 F RW1	5898566	6104694	483
MTG-DB9 S SWGR1	5898191	6104637	482	MTS-DB9 F SWGR1	5898573	6104697	483
MTG-DV O AL1	5898795	6104784	484	MTS-DB9 S AL1	5898320	6104652	483
MTG-DV O RW1	5898771	6104778	484	MTS-DB9 S RW1	5898269	6104646	483
MTG-DV O SWGR1	5898788	6104781	484	MTS-DB9 S SWGR1	5898313	6104649	483
MTG-DVI F AL1	5898733	6104760	484	MTS-DV O AL1	5898863	6104796	485
MTG-DVI F RW1	5898719	6104754	484	MTS-DV O RW1	5898849	6104790	485
MTG-DVI F SWGR1	5898726	6104757	484	MTS-DV O SWGR1	5898856	6104793	485
MTG-DVI S AL1	5898672	6104736	484	MTS-DVI F AL1	5898764	6104772	484
MTG-DVI S RW1	5898658	6104730	484	MTS-DVI F RW1	5898740	6104766	484
MTG-DVI S SWGR1	5898665	6104733	484	MTS-DVI F SWGR1	5898757	6104769	484
MTG-HD F AL1	5899044	6104832	485	MTS-DVI S AL1	5898702	6104748	484
MTG-HD F RW1	5899013	6104826	485	MTS-DVI S RW1	5898689	6104742	484
MTG-HD F SWGR1	5899020	6104829	485	MTS-DVI S SWGR1	5898696	6104745	484
MTG-HD S AL1	5898924	6104808	485	MTS-HD F AL1	5899150	6104844	485
MTG-HD S RW1	5898894	6104802	485	MTS-HD F RW1	5899082	6104838	485
MTG-HD S SWGR1	5898917	6104805	485	MTS-HD F SWGR1	5899105	6104841	485
MTG-MK L AL1	5899945	6104952	487	MTS-HD S AL1	5898979	6104820	485
MTG-MK L RW1	5899921	6104946	487	MTS-HD S RW1	5898931	6104814	485
MTG-MK L SWGR1	5899938	6104949	487	MTS-HD S SWGR1	5898955	6104817	485
MTG-R F AL1	5900283	6105000	487	MTS-MK L AL1	5899990	6104964	487
MTG-R F RW1	5900238	6104994	487	MTS-MK L RW1	5899976	6104958	487
MTG-R F SWGR1	5900245	6104997	487	MTS-MK L SWGR1	5899983	6104961	487
MTG-R L AL1	5900122	6104976	487	MTS-R F AL1	5900337	6105012	488
MTG-R L RW1	5900047	6104970	487	MTS-R F RW1	5900290	6105006	488
MTG-R L SWGR1	5900108	6104973	487	MTS-R F SWGR1	5900306	6105009	488
MTG-SON S AL1	6102174	6105274	492	MTS-R L AL1	5900221	6104988	487
MTG-SON S RW1	6102150	6105270	492	MTS-R L RW1	5900160	6104982	487
MTG-SON S SWGR1	6102167	6105272	492	MTS-R L SWGR1	5900214	6104985	487
MTG-U3A F AL1	5899754	6104928	486	MTS-U3A F AL1	5899884	6104940	486
MTG-U3A F RW1	5899648	6104922	486	MTS-U3A F RW1	5899808	6104934	486
MTG-U3A F SWGR1	5899709	6104925	486	MTS-U3A F SWGR1	5899853	6104937	486
MTG-U3A S AL1	5899372	6104880	486	MTS-U3A S AL1	5899402	6104892	486
MTG-U3A S RW1	5899334	6104874	486	MTS-U3A S RW1	5899389	6104886	486
MTG-U3A S SWGR1	5899341	6104877	486	MTS-U3A S SWGR1	5899396	6104889	486
MTG-VGA F AL1	5898443	6104664	482	MTS-VGA F AL1	5898504	6104676	482
MTG-VGA F RW1	5898375	6104658	482	MTS-VGA F RW1	5898481	6104670	482
MTG-VGA F SWGR1	5898436	6104661	482	MTS-VGA F SWGR1	5898498	6104673	482
MTG-VGA S AL1	5898085	6104616	482	MTS-VGA S AL1	5898146	6104628	482
MTG-VGA S RW1	5898023	6104610	482	MTS-VGA S RW1	5898122	6104622	482
MTG-VGA S SWGR1	5898061	6104613	482	MTS-VGA S SWGR1	5898139	6104625	482
MTG-X O AL1	5900184	6105240	492	MVKG70130	5680765	6279820	398
MTG-X O RW1	5900115	6105234	492	MVKG70170	5680796	6279822	398
MTG-X O SWGR1	5900177	6105237	492	MVKG70210	5680802	6279824	398
MTG-X3F L AL1	5900009	6105216	491	MVKG90130	5680819	6279826	398
MTG-X3F L RW1	5899860	6105210	491	MVKG90170	5680826	6279828	398
MTG-X3F L SWGR1	5899877	6105213	491	MVKG90210	5680857	6279830	398
MTG-X3F S AL1	6102099	6105254	491				
MTG-X3F S RW1	6102051	6105250	491	NS8 ST	6191550	6290499	438
MTG-X3F S SWGR1	6102068	6105252	491				
MTG-X3M L AL1	5900092	6105228	491	OK-K 45	6176236	6116116	274
MTG-X3M L RW1	5900054	6105222	491				
MTG-X3M L SWGR1	5900061	6105225	491				
MTG-X3M S AL1	6102129	6105262	492	OT A Soft EL	5914259	6115855	389
MTG-X3M S RW1	6102105	6105258	492	OT A Style EL	5914273	6115865	389
MTG-X3M S SWGR1	6102112	6105260	492	OT A Swing EL	5914235	6115851	389
MTS-12R F AL1	5899822	6105204	490	OT GAD Soft EL	5914174	6115835	388
MTS-12R F RW1	5899761	6105198	490	OT GAD Style EL	5914198	6115845	388
MTS-12R F SWGR1	5899815	6105201	490	OT GAD Swing EL	5914150	6115825	388
MTS-12R L AL1	5899686	6105180	490				
MTS-12R L RW1	5899617	6105174	490	OT I Soft EL	5914334	6115885	389
MTS-12R L SWGR1	5899624	6105177	490	OT I Style EL	5914358	6115895	390



Lista numerică după tip

Tip	GTIN	Nr.-art.	Pag.	Tip	GTIN	Nr.-art.	Pag.
OT I Swing EL	5914310	6115875	389	SDE-RW DORT3	5889236	6119413	494
		€/buc.		SDE-RW DORT3B	5889366	6119435	494
		€/100		SDE-RW DORW1	5889113	6119401	493
OTK H110	5817901	6176128	194	SDE-RW DORW1B	5889243	6119421	493
OTK H150	5817918	6176131	194	SDE-RW DORW2	5889144	6119407	493
OTK H60	5817864	6176122	194	SDE-RW DORW2B	5889298	6119427	493
OTK H90	5817895	6176125	194	SDE-RW DORW3	5889199	6119414	494
		€/buc.		SDE-RW DORW3B	5889328	6119433	494
PAD-ID6 AL1	6049189	6120005	472	SE-B AL1	5405894	6117616	471
PAD-ID6 RW1	6049127	6120003	472	SE-B RW1	5405887	6117615	471
PAD-ID6 SWGR1	6049134	6120001	472	SE-B SWGR1	5700999	6117614	471
PV N3 100H	5147176	6288104	397	SFISSEFRW	5459231	6290196	422
PV N3 125H	5147183	6288106	397	SFISSEFRW	5459231	6290196	426
PV N3 150H	5147213	6288108	397	SFISSEFRW	5459231	6290196	430
PV N3 175H	5147220	6288110	397	SFISSEFRW	5459231	6290196	434
PV N3 200H	5147237	6288112	397	SFISSEFRW	5459248	6290197	422
PV N3 225H	5147244	6288114	397	SFISSEFRW	5459248	6290197	426
PV N3 250H	5147275	6288116	397	SFISSEFRW	5459248	6290197	430
PV N3 275H	5147282	6288118	397	SFISSEFRW	5459248	6290197	434
PV N3 300H	5147299	6288120	397				
PV N3 50H	5147152	6288100	397	SG2545	6628278	6028411	123
PV N3 75H	5147169	6288102	397				
PVW N2 100	5146865	6288030	398	SK2545	6628216	6028403	123
PVW N2 125	5146872	6288032	398	SKL-45 DBU	6158959	6199467	221
PVW N2 150	5146889	6288034	398	SKL-45 DBU	6158959	6199467	223
PVW N2 475	5146971	6288044	398	SKL-45 DRW	6158775	6199461	221
PVW N2 500	5297253	6288084	398	SKL-45 DRW	6158775	6199461	223
PVW N2 600	5147008	6288050	398				
PVW N2 625	5147039	6288052	398	SKL-50DBU	6096442	6199109	220
PVW N2 700	5147060	6288058	398	SKL-50DRW	6096329	6199103	220
PVW N2 800	5297284	6288090	398	SKL-70DBU	6154272	6199208	222
PVW N2 875	5147121	6288066	398	SKL-70DRW	6154098	6199202	222
						€/buc.	
RK45OTA	5815709	6288703	441	SKL-A50DBU	6153312	6199139	220
RK45OTA	5815709	6288703	447	SKL-A50DRW	6119615	6199133	220
				SKL-A70DBU	6155774	6199238	222
RK-E1117GR	6543137	6156223	182	SKL-A70DRW	6154579	6199232	222
RK-E1117LGR	6543076	6156231	182	SKL-DS DBU	6157570	6199427	221
				SKL-DS DBU	6157570	6199427	223
RK-K1117	6543199	6156207	182	SKL-DS DRW	6157037	6199421	221
				SKL-DS DRW	6157037	6199421	223
RKV3V	5149088	6288700	313	SKL-EL50DBU	6153558	6199156	220
RKV3V	5149088	6288700	319	SKL-EL50DRW	6153497	6199150	220
RKV3V	5149088	6288700	325	SKL-EL70DBU	6156016	6199257	222
RKV3V	5149088	6288700	331	SKL-EL70DRW	6155835	6199251	222
RKV3V	5149088	6288700	337	SKL-ER50DBU	6153794	6199169	220
RKV3V	5149088	6288700	344	SKL-ER50DRW	6153619	6199163	220
RKV3V	5149088	6288700	350	SKL-ER70DBU	6156375	6199268	222
RKV3V	5149088	6288700	357	SKL-ER70DRW	6156078	6199262	222
RKV3V	5149088	6288700	364	SKL-I50DBU	6100057	6199128	220
RKV3V	5149088	6288700	371	SKL-I50DRW	6096503	6199122	220
RKV3V	5149088	6288700	376	SKL-I70DBU	6154517	6199229	222
RKV3V	5149088	6288700	379	SKL-I70DRW	6154333	6199223	222
RKV3V	5149088	6288700	382	SKL-R DBU	6156979	6199408	221
RKV3V	5149088	6288700	386	SKL-R DBU	6156979	6199408	223
RKV3V	5149088	6288700	436	SKL-R DRW	6156795	6199402	221
RKV3V	5149088	6288700	441	SKL-R DRW	6156795	6199402	223
RKV3V	5149088	6288700	447	SKL-SA50DBU	6154036	6199186	220
				SKL-SA50DRW	6153855	6199180	220
RS-BS1 AL1	5276005	6117655	471	SKL-SA70DBU	6156672	6199287	222
RS-BS1 RW1	5275992	6117654	471	SKL-SA70DRW	6156559	6199281	222
RS-BS1 SWGR1	5701132	6117653	471	SKL-Z DBU	6158713	6199448	221
				SKL-Z DBU	6158713	6199448	223
RT-BS1 AL1	5405955	6117658	470	SKL-Z DRW	6157938	6199442	221
RT-BS1 RW1	5405948	6117657	470	SKL-Z DRW	6157938	6199442	223
RT-BS1 SWGR1	5701149	6117656	470				
SAISSF	5459279	6290198	422	SKS-CH0 RW1	5008866	6117200	461
SAISSF	5459279	6290198	426	SKS-DK0 RW1	5462231	6117202	461
SAISSF	5459279	6290198	430	SKS-DKE0 RW1	5616016	6117203	461
SAISSF	5459279	6290198	434				
SDE-RW D0GN1	5889120	6119402	493	SP3	5680680	6279800	397
SDE-RW D0GN1B	5889250	6119422	493	STA-SKS S1 SW	5438090	6117192	469
SDE-RW D0GN2	5889175	6119408	493	STA-SKS S1 W	5483571	6117193	469
SDE-RW D0GN2B	5889304	6119428	493	STA-SKS SU1 SW	5670933	6117196	469
SDE-RW D0GN3	5889205	6119415	494	STA-SKS SU1 W	5670940	6117197	469
SDE-RW D0GN3B	5889359	6119434	494				
SDE-RW DORT1	5889137	6119403	493	STD-BS0 RW1	6049851	6120722	461
SDE-RW DORT1B	5889267	6119423	493	STD-BS0G RW1.5	6049868	6120724	461
SDE-RW DORT2	5889182	6119409	493	STD-CN0A10 RW1	6050086	6120740	463
SDE-RW DORT2B	5889311	6119429	493	STD-CN0A16 RW1	6050109	6120742	463
				STD-CN0M RW1.5	6050147	6120744	463



Tip	GTIN	Nr.-art.	Pag.
		€/buc.	
STD-D0 AL1	6047093	6120018	455
STD-D0 AL2	6047222	6120032	455
STD-D0 AL3	6047390	6120052	455
STD-D0 MZGN1	6047024	6120012	455
STD-D0 MZGN2	6047147	6120026	455
STD-D0 MZGN3	6047321	6120046	455
STD-D0 ROR1	6046973	6120010	455
STD-D0 ROR2	6047130	6120024	455
STD-D0 ROR3	6047277	6120044	455
STD-D0 RW1	6046966	6120008	455
STD-D0 RW2	6047109	6120022	455
STD-D0 RW3	6047260	6120042	455
STD-D0 SRO1	6047031	6120014	455
STD-D0 SRO2	6047154	6120028	455
STD-D0 SRO3	6047345	6120048	455
STD-D0 SWGR1	6047086	6120016	455
STD-D0 SWGR2	6047208	6120030	455
STD-D0 SWGR3	6047383	6120050	455
STD-D0C AL1	6049608	6120352	465
STD-D0C AL2	6049738	6120372	465
STD-D0C AL3	6050031	6120392	465
STD-D0C MZGN1	6049486	6120346	465
STD-D0C MZGN2	6049660	6120366	465
STD-D0C MZGN3	6049790	6120386	465
STD-D0C ROR1	6049431	6120344	465
STD-D0C ROR2	6049622	6120364	465
STD-D0C ROR3	6049783	6120384	465
STD-D0C RW1	6049387	6120340	465
STD-D0C RW2	6049615	6120362	465
STD-D0C RW3	6049745	6120382	465
STD-D0C SRO1	6049509	6120348	465
STD-D0C SRO2	6049677	6120368	465
STD-D0C SRO3	6049974	6120388	465
STD-D0C SWGR1	6049554	6120350	465
STD-D0C SWGR2	6049721	6120370	465
STD-D0C SWGR3	6050024	6120390	465
STD-D0C8 AL1	6050277	6120422	465
STD-D0C8 AL2	6050390	6120442	466
STD-D0C8 AL3	6050512	6120462	466
STD-D0C8 MZGN1	6050222	6120416	465
STD-D0C8 MZGN2	6050345	6120436	466
STD-D0C8 MZGN3	6050468	6120456	466
STD-D0C8 ROR1	6050208	6120414	465
STD-D0C8 ROR2	6050321	6120434	466
STD-D0C8 ROR3	6050444	6120454	466
STD-D0C8 RW1	6050154	6120412	465
STD-D0C8 RW2	6050314	6120432	466
STD-D0C8 RW3	6050437	6120452	466
STD-D0C8 SRO1	6050253	6120418	465
STD-D0C8 SRO2	6050376	6120438	466
STD-D0C8 SRO3	6050499	6120458	466
STD-D0C8 SWGR1	6050260	6120420	465
STD-D0C8 SWGR2	6050383	6120440	466
STD-D0C8 SWGR3	6050505	6120460	466
STD-D0K SRO1	6049073	6120292	456
STD-D0K SRO2	6049141	6120294	456
STD-D0K SRO3	6049196	6120296	456
STD-D3 AL1	6047567	6120082	455
STD-D3 AL2	6047703	6120112	456
STD-D3 AL3	6047994	6120132	456
STD-D3 MZGN1	6047505	6120076	455
STD-D3 MZGN2	6047628	6120106	456
STD-D3 MZGN3	6047925	6120126	456
STD-D3 ROR1	6047468	6120074	455
STD-D3 ROR2	6047581	6120104	456
STD-D3 ROR3	6047871	6120124	456
STD-D3 RW1	6047444	6120072	455
STD-D3 RW2	6047574	6120102	456
STD-D3 RW3	6047864	6120122	456
STD-D3 SRO1	6047512	6120078	455
STD-D3 SRO2	6047635	6120108	456
STD-D3 SRO3	6047949	6120128	456
STD-D3 SWGR1	6047529	6120080	455
STD-D3 SWGR2	6047680	6120110	456
STD-D3 SWGR3	6047987	6120130	456
STD-D3C AL2	6050635	6120492	466
STD-D3C AL3	6050758	6120512	466
STD-D3C MZGN2	6050581	6120486	466
STD-D3C MZGN3	6050703	6120506	466
STD-D3C ROR2	6050567	6120484	466
STD-D3C ROR3	6050680	6120504	466
STD-D3C RW2	6050550	6120482	466
STD-D3C RW3	6050673	6120502	466
STD-D3C SRO2	6050611	6120488	466
STD-D3C SRO3	6050734	6120508	466

Tip	GTIN	Nr.-art.	Pag.
		€/buc.	
STD-D3C SWGR2	6050628	6120490	466
STD-D3C SWGR3	6050741	6120510	466
STD-D3K SRO1	6049240	6120302	456
STD-D3K SRO2	6049257	6120304	457
STD-D3K SRO3	6049264	6120306	457
STD-F0 AL1	6048175	6120162	458
STD-F0 AL2	6048298	6120182	458
STD-F0 AL3	6048403	6120201	458
STD-F0 MZGN1	6048069	6120155	458
STD-F0 MZGN2	6048236	6120176	458
STD-F0 MZGN3	6048359	6120196	458
STD-F0 ROR1	6048052	6120154	458
STD-F0 ROR2	6048229	6120174	458
STD-F0 ROR3	6048342	6120194	458
STD-F0 RW1	6048045	6120152	458
STD-F0 RW2	6048182	6120172	458
STD-F0 RW3	6048304	6120192	458
STD-F0 SRO1	6048113	6120158	458
STD-F0 SRO2	6048243	6120178	458
STD-F0 SRO3	6048366	6120198	458
STD-F0 SWGR1	6048168	6120160	458
STD-F0 SWGR2	6048281	6120180	458
STD-F0 SWGR3	6048397	6120200	458
STD-F0C AL1	6050864	6120542	467
STD-F0C AL2	6050987	6120562	467
STD-F0C AL3	6051090	6120582	467
STD-F0C MZGN1	6050819	6120536	467
STD-F0C MZGN2	6050925	6120556	467
STD-F0C MZGN3	6051045	6120576	467
STD-F0C ROR1	6050802	6120534	467
STD-F0C ROR2	6050918	6120554	467
STD-F0C ROR3	6051038	6120574	467
STD-F0C RW1	6050796	6120532	467
STD-F0C RW2	6050871	6120552	467
STD-F0C RW3	6050994	6120572	467
STD-F0C SRO1	6050826	6120538	467
STD-F0C SRO2	6050949	6120558	467
STD-F0C SRO3	6051052	6120578	467
STD-F0C SWGR1	6050857	6120540	467
STD-F0C SWGR2	6050970	6120560	467
STD-F0C SWGR3	6051069	6120580	467
STD-F0C8 AL1	6051427	6120612	467
STD-F0C8 AL2	6051540	6120632	468
STD-F0C8 AL3	6051663	6120652	468
STD-F0C8 MZGN1	6051359	6120606	467
STD-F0C8 MZGN2	6051472	6120626	468
STD-F0C8 MZGN3	6051595	6120646	468
STD-F0C8 ROR1	6051342	6120604	467
STD-F0C8 ROR2	6051465	6120624	468
STD-F0C8 ROR3	6051588	6120644	468
STD-F0C8 RW1	6051335	6120602	467
STD-F0C8 RW2	6051458	6120622	468
STD-F0C8 RW3	6051571	6120642	468
STD-F0C8 SRO1	6051397	6120608	467
STD-F0C8 SRO2	6051519	6120628	468
STD-F0C8 SRO3	6051632	6120648	468
STD-F0C8 SWGR1	6051403	6120610	467
STD-F0C8 SWGR2	6051526	6120630	468
STD-F0C8 SWGR3	6051649	6120650	468
STD-F0K SRO1	6049301	6120312	459
STD-F0K SRO2	6049318	6120314	459
STD-F0K SRO3	6049363	6120316	459
STD-F3 AL1	6048762	6120232	458
STD-F3 AL2	6048946	6120252	459
STD-F3 AL3	6049066	6120272	459
STD-F3 MZGN1	6048700	6120226	458
STD-F3 MZGN2	6048847	6120246	459
STD-F3 MZGN3	6049004	6120266	459
STD-F3 ROR1	6048649	6120224	458
STD-F3 ROR2	6048823	6120244	459
STD-F3 ROR3	6048991	6120264	459
STD-F3 RW1	6048540	6120222	458
STD-F3 RW2	6048786	6120242	459
STD-F3 RW3	6048953	6120262	459
STD-F3 SRO1	6048717	6120228	458
STD-F3 SRO2	6048885	6120248	459
STD-F3 SRO3	6049011	6120268	459
STD-F3 SWGR1	6048724	6120230	458
STD-F3 SWGR2	6048892	6120250	459
STD-F3 SWGR3	6049028	6120270	459
STD-F3C AL2	6048526	6120682	468
STD-F3C AL3	6048663	6120702	468
STD-F3C MZGN2	6048465	6120676	468
STD-F3C MZGN3	6048595	6120696	468
STD-F3C ROR2	6048427	6120674	468



Tip	GTIN	Nr.-art.	Pag.
		€/buc.	
STD-F3C ROR3	6048588	6120694	468
STD-F3C RW2	6048410	6120672	468
STD-F3C RW3	6048533	6120692	468
STD-F3C SRO2	6048472	6120678	468
STD-F3C SRO3	6048601	6120698	468
STD-F3C SWGR2	6048489	6120680	468
STD-F3C SWGR3	6048656	6120700	468
STD-F3K SRO2	6049424	6120322	459
STD-F3K SRO2	6049493	6120324	460
STD-F3K SRO3	6049547	6120326	460
STD-IN0 RW1	6049899	6120726	462
STD-IN0M RW1	6049905	6120728	462
STD-IT0 RW0.5	6467822	6120746	461
STD-MSO RW1	6050079	6120738	463
STD-SAO RW1	6049912	6120730	462
STD-SAOG RW1.5	6049981	6120734	462
STD-SAOGK SRO1.5	6050017	6120736	462
STD-SAOK SRO1	6049967	6120732	462
TA-B AL0.5	5276050	6117671	470
TA-B AL1	5623816	6117674	470
TA-B RW0.5	5276043	6117670	470
TA-B RW1	5623809	6117673	470
TA-B SWGR0.5	5701156	6117668	470
TA-B SWGR1	5701323	6117669	470
TAE-6F AL1	6215959	6117430	472
TAE-6F RW1	6215713	6117428	472
TA-K AL0.5	5405993	6117679	470
TA-K RW0.5	5405962	6117678	470
TA-K SWGR0.5	5701347	6117677	470
		€/m	
TWP	5147510	6288264	366
		€/100	
ULS	6015061	6178548	251
		€/buc.	
ÜSM-A	5080886	5092451	464
ÜSS 45-A-RW	6117611	6117465	464
ÜSS 45-O-RW	6117673	6117473	464
VB-G GST18i3p	5896975	6108045	469
VB-SKS S	5438113	6117198	469
VK ISCS 5012	6149100	6178643	252
WAG140100RRW	5648963	6290290	424
WAG140100RRW	5648963	6290290	428
WAG140110RW	5162162	6290240	419
WAG701400	5418566	6290260	415
WAG70140TRW	5162063	6290200	411
WAG70140TRW	5162063	6290200	413
WAGDM45	5817079	6290387	432
WAGRM45	5428169	6290264	420
WDK HA100130CW	6107650	6161154	174
WDK HA100130GR	6027798	6024580	174
WDK HA100130LGR	6676996	6182747	174
WDK HA100130RW	5042600	6192424	174
WDK HA10020CW	6099979	6153291	124
WDK HA10020RW	6492015	6154417	124
WDK HA100230CW	6501854	6161170	176
WDK HA100230GR	6501915	6024688	176
WDK HA100230LGR	6501793	6182763	176
WDK HA100230RW	5042693	6192428	176
WDK HA10030CW	6804498	6153305	126
WDK HA10030RW	6491537	6154425	126
WDK HA15030CW	6579198	6160611	129
WDK HA15030GR	6579136	6158358	129
WDK HA15030RW	6795253	6192149	129
WDK HA15040CW	6579372	6160638	131
WDK HA15040GR	6579310	6158366	131
WDK HA15040RW	6494712	6192157	131
WDK HA20020CW	6579013	6160603	133
WDK HA20020GR	6578955	6158331	133
WDK HA20020LGR	6675197	6182402	133
WDK HA20020RW	6795314	6192165	133

Tip	GTIN	Nr.-art.	Pag.
		€/buc.	
WDK HA20050CW	6507856	6153372	136
WDK HA20050RW	6493210	6154468	136
WDK HA25025CW	6579556	6160646	138
WDK HA25025GR	6579495	6158374	138
WDK HA25025LGR	6675258	6182445	138
WDK HA25025RW	6504855	6192173	138
WDK HA25040CW	6579730	6160654	140
WDK HA25040GR	6579679	6158382	140
WDK HA25040RW	6795376	6192181	140
WDK HA30030CW	6580095	6160670	142
WDK HA30030GR	6580033	6158404	142
WDK HA30030LGR	6675319	6182488	142
WDK HA30030RW	6795437	6192211	142
WDK HA30045CW	6641598	6160689	144
WDK HA30045GR	6641536	6158420	144
WDK HA30045LGR	6675371	6182496	144
WDK HA30045RW	6497171	6192238	144
WDK HA40040CW	6580279	6160697	146
WDK HA40040GR	6580217	6158412	146
WDK HA40040LGR	6675432	6182526	146
WDK HA40040RW	6795499	6192246	146
WDK HA40060CW	6106813	6160700	148
WDK HA40060GR	6019212	6021697	148
WDK HA40060LGR	6675494	6182534	148
WDK HA40060RW	6795550	6192254	148
WDK HA40090CW	6106875	6160719	150
WDK HA40090GR	6017171	6021093	150
WDK HA40090LGR	6675555	6182542	150
WDK HA40090RW	6795611	6192262	150
WDK HA40110CW	6106936	6160727	152
WDK HA40110GR	6019274	6021700	152
WDK HA40110LGR	6675616	6182550	152
WDK HA40110RW	6220878	6192270	152
WDK HA60060CW	6107179	6160905	154
WDK HA60060GR	6020539	6022073	154
WDK HA60060LGR	6676392	6182593	154
WDK HA60060RW	6360970	6192319	154
WDK HA60090CW	6107230	6160913	156
WDK HA60090GR	6020713	6022111	156
WDK HA60090LGR	6676453	6182607	156
WDK HA60090RW	6801558	6192327	156
WDK HA60110CW	6107292	6160921	160
WDK HA60110GR	6020836	6022146	160
WDK HA60110LGR	6676514	6182615	160
WDK HA60110RW	6354559	6192335	160
WDK HA60130CW	6107353	6160948	162
WDK HA60130GR	6020959	6022162	162
WDK HA60130LGR	6676576	6182623	162
WDK HA60130RW	6353057	6192343	162
WDK HA60150CW	6638352	6160972	164
WDK HA60150GR	6638291	6024521	164
WDK HA60150LGR	6676637	6182631	164
WDK HA60150RW	6492312	6192351	164
WDK HA60170CW	6107414	6160956	166
WDK HA60170GR	6021079	6022189	166
WDK HA60170LGR	6676699	6182658	166
WDK HA60170RW	6351855	6192378	166
WDK HA60210CW	6107476	6160964	168
WDK HA60210GR	6021130	6022197	168
WDK HA60210LGR	6676750	6182666	168
WDK HA60210RW	6795673	6192386	168
WDK HA60230CW	6639731	6160980	158
WDK HA60230GR	6639670	6024548	158
WDK HA60230LGR	6676811	6182674	158
WDK HA60230RW	6492374	6192394	158
WDK HA80170CW	6107537	6161103	170
WDK HA80170GR	6027675	6024564	170
WDK HA80170LGR	6676873	6182712	170
WDK HA80170RW	5042464	6192416	170
WDK HA80210CW	6107599	6161111	172
WDK HA80210GR	6027736	6024572	172
WDK HA80210LGR	6676934	6182720	172
WDK HA80210RW	5042532	6192420	172
WDK HE100130CW	6110353	6163041	175
WDK HE100130GR	6028337	6024882	175
WDK HE100130LGR	6678976	6183956	175
WDK HE100130RW	5042655	6193395	175
WDK HE10020CW	6100392	6153593	125
WDK HE10020RW	6491834	6154514	125
WDK HE100230CRW	6651436	6163076	177
WDK HE100230GR	6651375	6024904	177
WDK HE100230LGR	6679034	6183980	177
WDK HE100230RW	5042723	6193399	177
WDK HE10030CW	6100453	6153607	127
WDK HE10030RW	6491353	6154522	127





Tip	GTIN	Nr.-art.	Pag.
		€/buc.	
WDK HE15015CW	6642670	6162495	128
WDK HE15015GR	6642618	6158692	128
WDK HE15015LGR	6673933	6183603	128
WDK HE15015RW	6797172	6193099	128
WDK HE15030CW	6583577	6162517	130
WDK HE15030GR	6434534	6158714	130
WDK HE15030RW	6797233	6193102	130
WDK HE15040CW	6583690	6162525	132
WDK HE15040GR	6434596	6158722	132
WDK HE15040RW	6975624	6193110	132
WDK HE20020CW	6583454	6162509	134
WDK HE20020GR	6434473	6158706	134
WDK HE20020LGR	6673995	6183611	134
WDK HE20020RW	6797295	6193129	134
WDK HE20035CW	6643219	6162487	135
WDK HE20035GR	6643158	6158781	135
WDK HE20035LGR	6674053	6183654	135
WDK HE20035RW	6976768	6193137	135
WDK HE20050CW	6507672	6153674	137
WDK HE20050RW	6493395	6154557	137
WDK HE25025CW	6583812	6162533	139
WDK HE25025GR	6434657	6158730	139
WDK HE25025LGR	6674114	6183662	139
WDK HE25025RW	6504794	6193145	139
WDK HE25040CW	6583935	6162541	141
WDK HE25040GR	6434718	6158749	141
WDK HE25040RW	6797356	6193153	141
WDK HE30030CW	6584239	6162576	143
WDK HE30030GR	6584178	6158765	143
WDK HE30030LGR	6674176	6183697	143
WDK HE30030RW	6797417	6193188	143
WDK HE30045CW	6641239	6162584	145
WDK HE30045GR	6434831	6158803	145
WDK HE30045LGR	6674237	6183700	145
WDK HE30045RW	6497355	6193196	145
WDK HE40040CW	6583331	6162592	147
WDK HE40040GR	6583270	6158773	147
WDK HE40040LGR	6674299	6183727	147
WDK HE40040RW	6712939	6193218	147
WDK HE40060CW	6109517	6162606	149
WDK HE40060GR	6018857	6021492	149
WDK HE40060LGR	6674350	6183735	149
WDK HE40060RW	6797479	6193226	149
WDK HE40090CW	6109579	6162614	151
WDK HE40090GR	6018918	6021506	151
WDK HE40090LGR	6674411	6183743	151
WDK HE40090RW	6797530	6193234	151
WDK HE40110CW	6109630	6162622	153
WDK HE40110GR	6018970	6021514	153
WDK HE40110LGR	6674473	6183751	153
WDK HE40110RW	6974788	6193242	153
WDK HE60060CW	6109876	6162800	155
WDK HE60060GR	6022694	6022499	155
WDK HE60060LGR	6678372	6183808	155
WDK HE60060RW	6712991	6193285	155
WDK HE60090CW	6109937	6162819	157
WDK HE60090GR	6022755	6022502	157
WDK HE60090LGR	6678433	6183816	157
WDK HE60090RW	6492794	6193293	157
WDK HE60110CW	6109999	6162827	161
WDK HE60110GR	6022991	6022588	161
WDK HE60110LGR	6678495	6183824	161
WDK HE60110RW	6713059	6193307	161
WDK HE60130CW	6110056	6162835	163
WDK HE60130GR	6022816	6022529	163
WDK HE60130LGR	6678556	6183832	163
WDK HE60130RW	6713110	6193315	163
WDK HE60150CW	6637997	6162878	165
WDK HE60150GR	6637935	6024823	165
WDK HE60150LGR	6678617	6183840	165
WDK HE60150RW	6492855	6193323	165
WDK HE60170CW	6110117	6162843	167
WDK HE60170GR	6022878	6022545	167
WDK HE60170LGR	6678679	6183859	167
WDK HE60170RW	6713172	6193331	167
WDK HE60210CW	6110179	6162851	169
WDK HE60210GR	6022939	6022561	169
WDK HE60210LGR	6678730	6183867	169
WDK HE60210RW	6797592	6193358	169
WDK HE60230CW	6639373	6162886	159
WDK HE60230GR	6639311	6024831	159
WDK HE60230LGR	6678792	6183875	159
WDK HE60230RW	6492916	6193366	159
WDK HE80170CW	6110230	6163009	171
WDK HE80170GR	6028214	6024858	171

Tip	GTIN	Nr.-art.	Pag.
		€/buc.	
WDK HE80170LGR	6678853	6183913	171
WDK HE80170RW	5042518	6193387	171
WDK HE80210CW	6110292	6163017	173
WDK HE80210GR	6028276	6024874	173
WDK HE80210LGR	6678914	6183921	173
WDK HE80210RW	5042587	6193391	173
WDK HF100130CW	6108558	6161758	174
WDK HF100130GR	6027972	6024637	174
WDK HF100130LGR	6678310	6183557	174
WDK HF100130RW	5042648	6193029	174
WDK HF10020CW	6099139	6152600	124
WDK HF10020RW	6491896	6154212	124
WDK HF100230CW	6501250	6161774	176
WDK HF100230GR	6501311	6024653	176
WDK HF100230LGR	6222131	6183573	176
WDK HF100230RW	5042716	6193033	176
WDK HF10030CW	6099191	6152619	126
WDK HF10030RW	6491414	6154220	126
WDK HF15030CW	6582075	6161219	129
WDK HF15030GR	6582013	6158595	129
WDK HF15030RW	6796694	6192750	129
WDK HF15040CW	6582259	6161227	131
WDK HF15040GR	6582198	6158609	131
WDK HF15040RW	6494835	6192769	131
WDK HF20020CW	6581894	6161200	133
WDK HF20020GR	6581832	6158587	133
WDK HF20020LGR	6673391	6183212	133
WDK HF20020RW	6796755	6192777	133
WDK HF20050CW	6507733	6152686	136
WDK HF20050RW	6493333	6154255	136
WDK HF25025CW	6582433	6161235	138
WDK HF25025GR	6582372	6158617	138
WDK HF25025LGR	6673452	6183255	138
WDK HF25025RW	6504916	6192785	138
WDK HF25040CW	6582617	6161243	140
WDK HF25040GR	6582556	6158625	140
WDK HF25040RW	6796816	6192793	140
WDK HF30030CW	6582976	6161278	142
WDK HF30030GR	6582914	6158641	142
WDK HF30030LGR	6673513	6183298	142
WDK HF30030RW	6796878	6192815	142
WDK HF30045CW	6641772	6161286	144
WDK HF30045GR	6641710	6158676	144
WDK HF30045LGR	6673575	6183301	144
WDK HF30045RW	6497294	6192823	144
WDK HF40040CW	6583157	6161294	146
WDK HF40040GR	6583096	6158668	146
WDK HF40040LGR	6673636	6183336	146
WDK HF40040RW	6796939	6192831	146
WDK HF40060CW	6107711	6161308	148
WDK HF40060GR	6019458	6021735	148
WDK HF40060LGR	6673698	6183344	148
WDK HF40060RW	6796991	6192858	148
WDK HF40090CW	6107773	6161316	151
WDK HF40090GR	6018253	6021336	151
WDK HF40090LGR	6673759	6183352	151
WDK HF40090RW	6797059	6192866	151
WDK HF40110CW	6107834	6161324	153
WDK HF40110GR	6019519	6021743	153
WDK HF40110LGR	6673810	6183360	153
WDK HF40110RW	6496990	6192874	153
WDK HF60060CW	6108077	6161502	154
WDK HF60060GR	6022519	6022448	154
WDK HF60060LGR	6677719	6183409	154
WDK HF60060RW	6712694	6192912	154
WDK HF60090CW	6108138	6161510	157
WDK HF60090GR	6021796	6022316	157
WDK HF60090LGR	6677771	6183417	157
WDK HF60090RW	6492619	6192920	157
WDK HF60110CW	6108190	6161529	161
WDK HF60110GR	6021918	6022332	161
WDK HF60110LGR	6677832	6183425	161
WDK HF60110RW	6712755	6192939	161
WDK HF60130CW	6108251	6161537	162
WDK HF60130GR	6022038	6022359	162
WDK HF60130LGR	6677894	6183433	162
WDK HF60130RW	6712816	6192947	162
WDK HF60150CW	6638536	6161561	164
WDK HF60150GR	6638475	6024599	164
WDK HF60150LGR	6677955	6183441	164
WDK HF60150RW	6492671	6192955	164
WDK HF60170CW	6108312	6161545	166
WDK HF60170GR	6022151	6022375	166
WDK HF60170LGR	6678013	6183468	166
WDK HF60170RW	6712878	6192963	166

Lista numerică după tip

Tip	GTIN	Nr.-art.	Pag.	Tip	GTIN	Nr.-art.	Pag.
		€/buc.				€/buc.	
WDK HF60210CW	6108374	6161553	168	WDK HI60130LGR	6675913	6182224	162
WDK HF60210GR	6022274	6022391	168	WDK HI60130RW	6362479	6192041	162
WDK HF60210LGR	6678075	6183476	168	WDK HI60150CW	6638178	6160379	164
WDK HF60210RW	6797110	6192971	168	WDK HI60150GR	6638116	6024432	164
WDK HF60230CW	6639915	6161596	158	WDK HI60150LGR	6675975	6182232	164
WDK HF60230GR	6639854	6024602	158	WDK HI60150RW	6800056	6192068	164
WDK HF60230LGR	6678136	6183484	158	WDK HI60170CW	6106516	6160352	166
WDK HF60230RW	6492732	6192998	158	WDK HI60170GR	6021611	6022286	166
WDK HF80170CW	6108435	6161707	170	WDK HI60170LGR	6676033	6182240	166
WDK HF80170GR	6027859	6024610	170	WDK HI60170RW	6362233	6192076	166
WDK HF80170LGR	6678198	6183522	170	WDK HI60210CW	6106578	6160360	168
WDK HF80170RW	5042488	6193021	170	WDK HI60210GR	6021673	6022294	168
WDK HF80210CW	6108497	6161715	172	WDK HI60210LGR	6676095	6182259	168
WDK HF80210GR	6027910	6024629	172	WDK HI60210RW	6795079	6192084	168
WDK HF80210LGR	6678259	6183530	172	WDK HI60230CW	6639557	6160395	158
WDK HF80210RW	5042570	6193025	172	WDK HI60230GR	6639496	6024440	158
WDK HI100130CW	6106752	6160522	174	WDK HI60230LGR	6676156	6182267	158
WDK HI100130GR	6027613	6024483	174	WDK HI60230RW	6800896	6192092	158
WDK HI100130LGR	6676330	6182348	174	WDK HI80170CW	6106639	6160484	170
WDK HI100130RW	5042594	6192114	174	WDK HI80170GR	6027491	6024467	170
WDK HI10020CW	6099559	6153003	124	WDK HI80170LGR	6676217	6182305	170
WDK HI10020RW	6492077	6154328	124	WDK HI80170RW	5042457	6192106	170
WDK HI100230CW	6502035	6160549	176	WDK HI80210CW	6106691	6160492	172
WDK HI100230GR	6502097	6024505	176	WDK HI80210GR	6027552	6024475	172
WDK HI100230LGR	6501977	6182364	176	WDK HI80210LGR	6676279	6182313	172
WDK HI100230RW	5042662	6192118	176	WDK HI80210RW	5042525	6192110	172
WDK HI10030CW	6099610	6153011	126	WDK HK100130CW	6109456	6162452	174
WDK HI10030RW	6491599	6154336	126	WDK HK100130GR	6028153	6024815	174
WDK HI15030CW	6577811	6160026	129	WDK HK100130LGR	6677658	6183166	174
WDK HI15030GR	6577750	6158234	129	WDK HK100130RW	5042631	6192726	174
WDK HI15030RW	6794652	6191843	129	WDK HK100230CW	6501618	6162479	176
WDK HI15040CW	6577996	6160034	131	WDK HK100230GR	6501670	6024718	176
WDK HI15040GR	6577934	6158242	131	WDK HK100230LGR	6501373	6183182	176
WDK HI15040RW	6494651	6191851	131	WDK HK100230RW	5042709	6192730	176
WDK HI20020CW	6577637	6160018	133	WDK HK40060CW	6108619	6162002	148
WDK HI20020GR	6577576	6158226	133	WDK HK40060GR	6025459	6023312	148
WDK HI20020LGR	6674657	6182011	133	WDK HK40060LGR	6673155	6182925	148
WDK HI20020RW	6794713	6191878	133	WDK HK40060RW	6796519	6192556	148
WDK HI20050CW	6507917	6153089	136	WDK HK40090CW	6108671	6162010	150
WDK HI20050RW	6974542	6154360	136	WDK HK40090GR	6024551	6023142	150
WDK HI25025CW	6578177	6160042	138	WDK HK40090LGR	6673216	6182933	150
WDK HI25025GR	6578115	6158250	138	WDK HK40090RW	6796571	6192564	150
WDK HI25025LGR	6674718	6182062	138	WDK HK40110CW	6108732	6162029	152
WDK HI25025RW	6502219	6191886	138	WDK HK40110GR	6025572	6023339	152
WDK HI25040CW	6578351	6160050	140	WDK HK40110LGR	6673278	6182941	152
WDK HI25040GR	6578290	6158269	140	WDK HK40110RW	6500833	6192572	152
WDK HI25040RW	6794775	6191894	140	WDK HK60060CW	6108978	6162207	154
WDK HI30030CW	6578719	6160077	142	WDK HK60060GR	6025039	6032223	154
WDK HI30030GR	6578658	6158285	142	WDK HK60060LGR	6677054	6183018	154
WDK HI30030LGR	6674770	6182097	142	WDK HK60060RW	6351794	6192610	154
WDK HI30030RW	6794836	6191924	142	WDK HK60090CW	6109036	6162215	156
WDK HI30045CW	6641413	6160085	144	WDK HK60090GR	6023837	6023002	156
WDK HI30045GR	6641352	6158307	144	WDK HK60090LGR	6677115	6183026	156
WDK HI30045LGR	6674831	6182100	144	WDK HK60090RW	6492435	6192629	156
WDK HI30045RW	6976829	6191932	144	WDK HK60110CW	6109098	6162223	160
WDK HI40040CW	6584598	6160093	146	WDK HK60110GR	6023950	6023029	160
WDK HI40040GR	6578832	6158293	146	WDK HK60110LGR	6677177	6183034	160
WDK HI40040LGR	6674893	6182119	146	WDK HK60110RW	6712519	6192637	160
WDK HI40040RW	6794898	6191940	146	WDK HK60130CW	6109159	6162231	162
WDK HI40060CW	6105915	6160107	148	WDK HK60130GR	6024070	6023045	162
WDK HI40060GR	6019335	6021719	148	WDK HK60130LGR	6677238	6183042	162
WDK HI40060LGR	6674954	6182127	148	WDK HK60130RW	6712571	6192645	162
WDK HI40060RW	6794959	6191959	148	WDK HK60150CW	6638710	6162274	164
WDK HI40090CW	6105977	6160115	150	WDK HK60150GR	6638659	6024769	164
WDK HI40090GR	6017652	6021190	150	WDK HK60150LGR	6677290	6183050	164
WDK HI40090LGR	6675012	6182135	150	WDK HK60150RW	6492497	6192653	164
WDK HI40090RW	6795017	6191967	150	WDK HK60170CW	6109210	6162258	166
WDK HI40110CW	6106035	6160123	152	WDK HK60170GR	6024193	6023061	166
WDK HI40110GR	6019397	6021727	152	WDK HK60170LGR	6677351	6183069	166
WDK HI40110LGR	6675074	6182143	152	WDK HK60170RW	6712632	6192661	166
WDK HI40110RW	6221110	6191975	152	WDK HK60210CW	6109272	6162266	168
WDK HI60060CW	6106271	6160301	154	WDK HK60210GR	6024438	6023126	168
WDK HI60060GR	6022212	6022383	154	WDK HK60210LGR	6677412	6183077	168
WDK HI60060LGR	6675739	6182194	154	WDK HK60210RW	6796632	6192688	168
WDK HI60060RW	6362950	6192017	154	WDK HK60230CW	6640096	6162290	158
WDK HI60090CW	6106332	6160328	156	WDK HK60230GR	6640034	6024777	158
WDK HI60090GR	6021253	6022219	156	WDK HK60230LGR	6677474	6183085	158
WDK HI60090LGR	6675791	6182208	156	WDK HK60230RW	6492558	6192696	158
WDK HI60090RW	6799879	6192025	156	WDK HK80170CW	6109333	6162401	170
WDK HI60110CW	6106394	6160336	160	WDK HK80170GR	6028030	6024793	170
WDK HI60110GR	6021376	6022235	160	WDK HK80170LGR	6677535	6183123	170
WDK HI60110LGR	6675852	6182216	160	WDK HK80170RW	5042471	6192718	170
WDK HI60110RW	6362776	6192033	160	WDK HK80210CW	6109395	6162428	172
WDK HI60130CW	6106455	6160344	162	WDK HK80210GR	6028092	6024807	172
WDK HI60130GR	6021499	6022251	162	WDK HK80210LGR	6677597	6183131	172

Tip	GTIN	Nr.-art.	Pag.
			€/buc.
WDK HK80210RW	5042549	6192722	172
WDK HS10020CW	6098293	6152007	124
WDK HS10020RW	6492138	6154026	124
WDK HS10030CW	6098354	6152015	126
WDK HS10030RW	6491650	6154034	126
WDK HS15030CW	6507610	6152031	129
WDK HS15030GR	6507559	6158838	129
WDK HS15030RW	6223695	6193501	129
WDK HS15040CW	6098477	6152058	131
WDK HS15040GR	6507498	6158846	131
WDK HS15040RW	6975266	6193528	131
WDK HS20050CW	6507252	6152104	136
WDK HS20050RW	6974481	6154069	136
WDK HS25040CW	6507375	6152082	140
WDK HS25040GR	6507436	6158889	140
WDK HS25040RW	6507313	6193560	140
WDK HS40090CW	5462170	6193582	150
WDK HS40090RW	5461814	6193580	150
WDK HS40110CW	5462187	6193588	152
WDK HS40110RW	5461821	6193586	152
WDK HS60090CW	5462217	6193592	156
WDK HS60090RW	5461838	6193590	156
WDK HS60110CW	5462224	6193598	160
WDK HS60110RW	5461845	6193596	160
WDK HT10020CW	6098712	6152309	124
WDK HT10020RW	6491957	6154115	124
WDK HT10030CW	6098774	6152317	126
WDK HT10030RW	6491476	6154123	126
WDK HT15030CW	6580637	6161928	129
WDK HT15030GR	6580576	6158463	129
WDK HT15030RW	6796212	6192459	129
WDK HT15040CW	6580811	6161936	131
WDK HT15040GR	6580750	6158471	131
WDK HT15040RW	6494774	6192467	131
WDK HT20020CW	6580453	6161901	133
WDK HT20020GR	6580392	6158455	133
WDK HT20020LGR	6672851	6182801	133
WDK HT20020RW	6796274	6192475	133
WDK HT20050CW	6507795	6152384	137
WDK HT20050RW	6493272	6154166	137
WDK HT25025CW	6580996	6161944	138
WDK HT25025GR	6580934	6158498	138
WDK HT25025LGR	6672912	6182852	138
WDK HT25025RW	6504978	6192483	138
WDK HT25040CW	6581177	6161952	141
WDK HT25040GR	6581115	6158501	141
WDK HT25040RW	6796335	6192491	141
WDK HT30030CW	6581535	6161979	142
WDK HT30030GR	6581474	6158536	142
WDK HT30030LGR	6672974	6182887	142
WDK HT30030RW	6796397	6192513	142
WDK HT30045CW	6641956	6161987	144
WDK HT30045GR	6641895	6158552	144
WDK HT30045LGR	6673032	6182895	144
WDK HT30045RW	6497232	6192521	144
WDK HT40040CW	6581719	6161995	146
WDK HT40040GR	6581658	6158544	146
WDK HT40040LGR	6673094	6182917	146
WDK HT40040RW	6796458	6192548	146
			€/m
WDK100130CW	6030132	6026273	174
WDK100130GR	6030194	6026281	174
WDK100130LGR	6668595	6027245	174
WDK100130RW	5042297	6191347	174
WDK10020CW	6098170	6150756	124
WDK10020RW	6492251	6150764	124
WDK100230CW	6642137	6026338	176
WDK100230GR	6642076	6026311	176
WDK100230LGR	6668656	6027253	176
WDK100230RW	5042303	6191355	176
WDK10030CW	6508037	6150772	126
WDK10030RW	6491773	6150780	126
WDK15015CW	6642311	6024963	128
WDK15015GR	6642250	6024955	128
WDK15015LGR	6667338	6024947	128
WDK15015RW	6794058	6191002	128
WDK15030CW	6332830	6025013	129
WDK15030GR	6332779	6025005	129
WDK15030RW	6794119	6191010	129
WDK15040CW	6028634	6025161	131
WDK15040GR	6028511	6025137	131
WDK15040RW	6494590	6191029	131
WDK20020CW	6028573	6025153	133

Tip	GTIN	Nr.-art.	Pag.
			€/m
WDK20020GR	6028399	6025110	133
WDK20020LGR	6667390	6025102	133
WDK20020RW	6794171	6191037	133
WDK20035CW	6642854	6026370	135
WDK20035GR	6642793	6026362	135
WDK20035LGR	6667451	6026354	135
WDK20035RW	6496938	6191045	135
WDK20050CW	6438433	6168701	136
WDK20050RW	6801671	6168736	136
WDK25025CW	6030316	6026427	138
WDK25025GR	6030255	6026419	138
WDK25025LGR	6667512	6026400	138
WDK25025RW	6505036	6191053	138
WDK25040CW	6030491	6026451	140
WDK25040GR	6030439	6026443	140
WDK25040RW	6794232	6191061	140
WDK30030CW	6333011	6026826	142
WDK30030GR	6332953	6026818	142
WDK30030LGR	6667574	6026796	142
WDK30030RW	6794294	6191096	142
WDK30045CW	6640935	6026869	144
WDK30045GR	6640874	6026850	144
WDK30045LGR	6667635	6026842	144
WDK30045RW	6497058	6191118	144
WDK40040CW	6028870	6025412	146
WDK40040GR	6028993	6025447	146
WDK40040LGR	6667697	6027016	146
WDK40040RW	6363490	6191126	146
WDK40060CW	6016273	6020887	148
WDK40060GR	6029112	6025633	148
WDK40060LGR	6667758	6027024	148
WDK40060RW	6794355	6191134	148
WDK40090CW	6016334	6020895	150
WDK40090GR	6016877	6021018	150
WDK40090LGR	6667819	6027032	150
WDK40090RW	6794416	6191142	150
WDK40110CW	6016396	6020909	152
WDK40110GR	6016990	6021034	152
WDK40110LGR	6667871	6027040	152
WDK40110RW	6501199	6191150	152
WDK60060CW	6020171	6021948	154
WDK60060GR	6029174	6025668	154
WDK60060LGR	6667994	6027105	154
WDK60060RW	6363018	6191193	154
WDK60090CW	6020119	6021913	156
WDK60090GR	6020232	6022006	156
WDK60090LGR	6668052	6027113	156
WDK60090RW	6491292	6191207	156
WDK60110CW	6019816	6021840	160
WDK60110GR	6020294	6022014	160
WDK60110LGR	6668113	6027121	160
WDK60110RW	6363438	6191215	160
WDK60130CW	6019878	6021859	162
WDK60130GR	6020355	6022022	162
WDK60130LGR	6668175	6027148	162
WDK60130RW	6363377	6191223	162
WDK60150CW	6637577	6021883	164
WDK60150GR	6637515	6022030	164
WDK60150LGR	6668236	6027156	164
WDK60170CW	6491230	6191231	164
WDK60170GR	6019939	6021867	166
WDK60170LGR	6020416	6022049	166
WDK60170RW	6668298	6027164	166
WDK60210CW	6363193	6191258	166
WDK60210GR	6019991	6021875	168
WDK60210LGR	6020478	6022065	168
WDK60210RW	6668359	6027172	168
WDK60230CW	6794478	6191266	168
WDK60230GR	6638956	6021891	158
WDK60230LGR	6638895	6022057	158
WDK60230RW	6668410	6027180	158
WDK60230RW	6799459	6191274	158
WDK80170CW	6029778	6026176	170
WDK80170GR	6029839	6026184	170
WDK80170LGR	6668472	6027229	170
WDK80170RW	5042273	6191304	170
WDK80210CW	6029952	6026206	172
WDK80210GR	6029891	6026192	172
WDK80210LGR	6668533	6027237	172
WDK80210RW	5042280	6191312	172



Tip	GTIN	Nr.-art.	Pag.
WDKH-10020RW	5933779	6175375	186
WDKH-15030RW	5933953	6175390	187
WDKH-20020LGR	5817789	6175460	188
WDKH-20020RW	5812456	6175400	188
WDKH-30045LGR	5817796	6175463	189
WDKH-30045RW	5812463	6175405	189
WDKH-40060LGR	5817802	6175466	190
WDKH-40060RW	5812470	6175410	190
WDKH-60090LGR	5817833	6175469	191
WDKH-60090RW	5812487	6175415	191
WDKH-60110LGR	5817840	6175472	192
WDKH-60110RW	5812494	6175420	192
WDKH-60150LGR	5817857	6175475	193
WDKH-60150RW	5812500	6175425	193
		€/m	
WDKH-A10020RW	5933830	6175612	186
WDKH-A15030RW	5934127	6175618	187
WDKH-A20020LGR	5922865	6176000	188
WDKH-A20020RW	5922841	6175624	188
WDKH-A30045LGR	5814955	6176004	189
WDKH-A30045RW	5814061	6175626	189
WDKH-A40060LGR	5814962	6176008	190
WDKH-A40060RW	5814078	6175630	190
WDKH-A60090LGR	5814979	6176012	191
WDKH-A60090RW	5814085	6175634	191
WDKH-A60110LGR	5814986	6176016	192
WDKH-A60110RW	5814092	6175638	192
WDKH-A60150LGR	5815020	6176020	193
WDKH-A60150RW	5814108	6175642	193
WDKH-E10020RW	5933946	6175540	186
WDKH-E15030RW	5934233	6175546	187
WDKH-E20020LGR	5814597	6175928	188
WDKH-E20020RW	5813910	6175550	188
WDKH-E30045LGR	5814603	6175932	189
WDKH-E30045RW	5813927	6175554	189
WDKH-E40060LGR	5814610	6175936	190
WDKH-E40060RW	5813934	6175558	190
WDKH-E60090LGR	5814627	6175940	191
WDKH-E60090RW	5813941	6175562	191
WDKH-E60110LGR	5814863	6175944	192
WDKH-E60110RW	5813958	6175566	192
WDKH-E60150LGR	5814870	6175948	193
WDKH-E60150RW	5813965	6175570	193
WDKH-F10020RW	5933885	6175648	186
WDKH-F15030RW	5934158	6175654	187
WDKH-F20020LGR	5922919	6176036	188
WDKH-F20020RW	5922896	6175658	188
WDKH-F30045LGR	5815037	6176040	189
WDKH-F30045RW	5814115	6175662	189
WDKH-F40060LGR	5815044	6176044	190
WDKH-F40060RW	5814122	6175666	190
WDKH-F60090LGR	5815075	6176048	191
WDKH-F60090RW	5814139	6175670	191
WDKH-F60110LGR	5815082	6176052	192
WDKH-F60110RW	5814146	6175674	192
WDKH-F60150LGR	5815099	6176056	193
WDKH-F60150RW	5814153	6175678	193
WDKH-I10020RW	5933809	6175572	186
WDKH-I15030RW	5934073	6175578	187
WDKH-I20020LGR	5922803	6175964	188
WDKH-I20020RW	5922780	6175581	188
WDKH-I30045LGR	5814887	6175968	189
WDKH-I30045RW	5814016	6175590	189
WDKH-I40060LGR	5814894	6175972	190
WDKH-I40060RW	5814023	6175594	190
WDKH-I60090LGR	5814900	6175976	191
WDKH-I60090RW	5814030	6175598	191
WDKH-I60110LGR	5814917	6175980	192
WDKH-I60110RW	5814047	6175602	192
WDKH-I60150LGR	5814924	6175984	193
WDKH-I60150RW	5814054	6175606	193
WDKH-T10020RW	5933915	6175684	186
WDKH-T15030RW	5934189	6175690	187
WDKH-T20020LGR	5922971	6176072	188
WDKH-T20020RW	5922926	6175694	188
WDKH-T30045LGR	5815105	6176076	189
WDKH-T30045RW	5814160	6175698	189
WDKH-T40060LGR	5815112	6176080	190
WDKH-T40060RW	5814177	6175702	190
WDKH-T60090LGR	5815129	6176084	191
WDKH-T60090RW	5814184	6175706	191
WDKH-T60110LGR	5815136	6176088	192
WDKH-T60110RW	5814191	6175710	192
WDKH-T60150LGR	5815143	6176092	193
WDKH-T60150RW	5814207	6175714	193

Tip	GTIN	Nr.-art.	Pag.
WDKH-TW40GR	5812517	6175500	194
WDKH-TW60GR	5812524	6175504	194
		€/m	
WDKM11	6798193	6150101	122
WDKM7	6798070	6150071	122
WDKM9	6798131	6150098	122
WDKMD12CW	6097692	6150179	122
WDKMD12RW	6493036	6150284	122
WDKMD17CW	6097753	6150187	123
WDKMD17RW	6492978	6150292	123
WDKMD4CW	6097579	6150152	122
WDKMD4RW	6493159	6150268	122
WDKMD7CW	6097630	6150160	122
WDKMD7RW	6493098	6150276	122
		€/buc.	
WDK-N20050CW	6438495	6168728	136
WDK-N20050RW	6802159	6168744	136
WDK-N25040CW	6507191	6150632	140
WDK-N25040RW	6975686	6150640	140
		€/buc.	
WS-B AL0.5	5275756	6117628	470
WS-B AL1	5275862	6117641	471
WS-B RW0.5	5275749	6117627	470
WS-B RW1	5275824	6117640	471
WS-B SWGR0.5	5701033	6117626	470
WS-B SWGR1	5701071	6117642	471
		€/buc.	
WS-K AL0.5	5275800	6117631	471
WS-K RW0.5	5275763	6117630	471
WS-K SWGR0.5	5701040	6117629	471
		€/buc.	
ZL-STD 0	6333578	6120782	457
ZL-STD 0	6333578	6120782	460



OBO Bettermann România S.R.L.
Strada Atomiştilor, nr. 10
RO - 077125

Măgurele, ILFOV
Tel.: 021.457 45 66; 021.457 45 86
Fax: 021. 457 49 09
E-mail: info@obo.ro

www.obo.ro

Building Connections

