

Fișă tehnică

dop de închidere

Număr articol: 2003738



Închidere pentru țevi goale.



TPE Elastomer termoplastic

Date de bază

Număr articol	2003738
Tip	ZA 25-VS
Denumirea 1	Dop cu filet
Denumirea 2	pentru M25, etans
Livrabil de la	01.10.2021
Producător	OBO
Dimensiune	Ø25
Culoare	Gri
Material	Elastomer termoplastic
Cea mai mică unitate de vânzare VK	25
Unitate de măsură pentru cantități	Bucată
Greutate	0,25 kg
Unitate de măsură	kg/100 buc.

Fișă tehnică

dop de închidere

Număr articol: 2003738



Dimensiuni

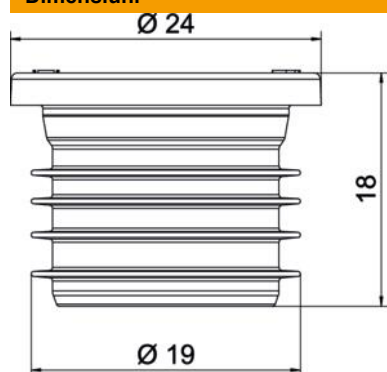

Dimensiune D1	24 mm
Dimensiune D2	19 mm
Dimensiune L	18 mm

Date tehnice

ignifug	conform VDE 0471/IEC 60695-2-11, temperatură de verificare 850 °C
Potrivit pentru filet metric	25
Etanș	da