

Fișă tehnică

Șaibă lată G

Număr articol: 3403025



Șaibă plată cu diametru exterior foarte mare.

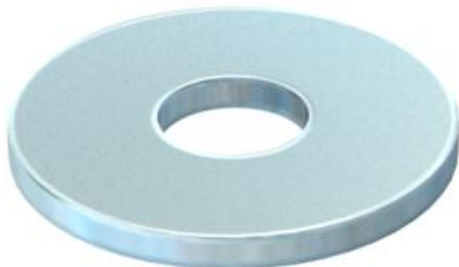

St	Oțel
G	zincat galvanic

Date de bază

Număr articol	3403025
Tip	WS M4 G15 G
Denumirea 1	Saiba lata
Producător	OBO
Dimensiune	M4,Ø15mm
Material	Oțel
Suprafață	zincat galvanic
Standard suprafață	EN ISO 19598 / EN ISO 4042
Cea mai mică unitate de vânzare VK	100
Unitate de măsură pentru cantități	Bucată
Greutate	0,156 kg
Unitate de măsură	kg/100 buc.

Dimensiuni

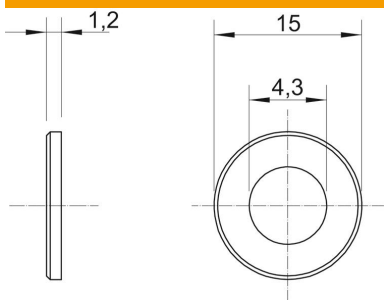

Grosimea tablei	0,05 in
Dimensiune D	0,59 in
Dimensiune d	0,17 in
Dimensiune d	4,3 mm
Dimensiune d max.	15 mm
Dimensiune d min.	15 mm
Dimensiunea h	1,2 mm

Date tehnice

Filet	M4
Grosime material	1,2 mm