

Fișă tehnică

Șaibă de presiune

Număr articol: 3405087



Inel spiralat M8

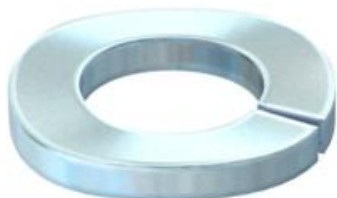

St Oțel

G zincat galvanic

Date de bază

Număr articol	3405087
Tip	LWS M8 G
Denumirea 1	Saiba elastica
Producător	OBO
Dimensiune	M8
Material	Oțel
Suprafață	zincat galvanic
Standard suprafață	EN ISO 19598 / EN ISO 4042
Cea mai mică unitate de vânzare VK	100
Unitate de măsură pentru cantități	Bucată
Greutate	0,13 kg
Unitate de măsură	kg/100 buc.

Dimensiuni

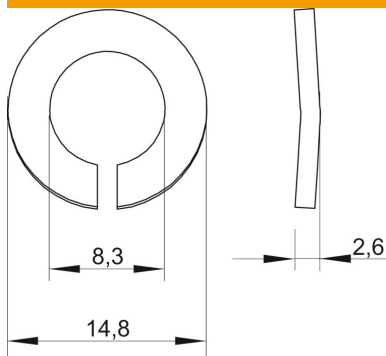

Înălțime	2,6 mm
Grosimea tablei	0,1 in
Dimensiune D	0,58 in
Dimensiune d	0,33 in
Dimensiune d	8,3 mm
Dimensiune d max.	14,8 mm
Dimensiune d min.	14,8 mm
Dimensiunea h	2,6 mm

Fișă tehnică

Șaibă de presiune

Număr articol: 3405087



Date tehnice

Filet	M8
Diametru interior	0,33 mm
VARIANTĂ ȘAIBĂ DE SIGURANȚĂ	ondulat