

Fișă tehnică

Contrapiuliță, filet metric

Număr articol: 2049554



Contrapiuliță conform DIN 46319, cu filet metric conform IEC 423.

Indicație: strângeți moderat presetupele din polistiren pentru prevenirea pericolului de formare a fisurilor la solicitare!



PS Polistiren

Date de bază

Număr articol	2049554
Tip	116 M32 LGR PS
Denumirea 1	Contrapiulita
Producător	OBO
Dimensiune	M32
Culoare	gri deschis; RAL 7035
Material	Polistiroi
Cea mai mică unitate de vânzare VK	50
Unitate de măsură pentru cantități	Bucată
Greutate	0,484 kg
Unitate de măsură	kg/100 buc.

Fișă tehnică

Contrapiuliță, filet metric

Număr articol: 2049554



Dimensiuni



Dimensiune E	46 mm
Dimensiune L	7 mm

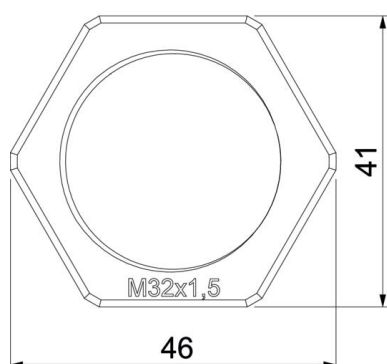

Date tehnice

Filet	M32_x_1,5
Tip de filet	metric
dimensiunea nominală a filetului metric/PG	32
Ranforsat cu fibră de sticlă	nu
fără halogeni	da
Rezistență la șoc	da
Dimensiune cheie	41